

資料編

目 次

1. 対象事業の概要	資-1
1.1 交通量推計	資-1
2. 選定項目ごとの調査結果	資-12
2.1 大気質	資-12
2.2 騒音	資-30
2.3 振動	資-53
2.4 水質（水の濁り）	資-66
2.5 地形・地質（土地の安定性）	資-71
2.6 植物	資-80
2.7 動物	資-92

1. 対象事業の概要

1.1 交通量推計

(1)交通量推計フロー

本事業及び隣接する仙台貨物ターミナル駅移転計画に伴う事業予定区域及び周辺に発生する自動車交通量の推計は、図1.1-1に示すフローに基づき行った。



図 1.1-1 交通量推計フロー

(2)交通量推計の方針

- ・ (仮称) 仙台市岩切山崎今市東土地区画整理事業関連の発生集中交通量推計にあたっては、大規模開発地区関連交通計画マニュアルによる原単位等を用いて推計する。
- ・ 区画整理事業後の将来交通量は、一般交通量（土地区画整理事業の開発を見込まない場合の交通量）と区画整理事業関連の交通量の合計交通量とする。
- ・ 将来の一般交通量は、令和6年の区画整理事業完了後とするが、南東北地区の交通量が伸びていないため騒音・振動調査時の24時間交通量に、貨物ターミナル関連交通量及び市道余目高江線通行止めによる転換交通量を足したものとする。
- ・ 本交通量推計は、区画整理事業関連における発生交通量の推計及び転換交通量の推計とする。

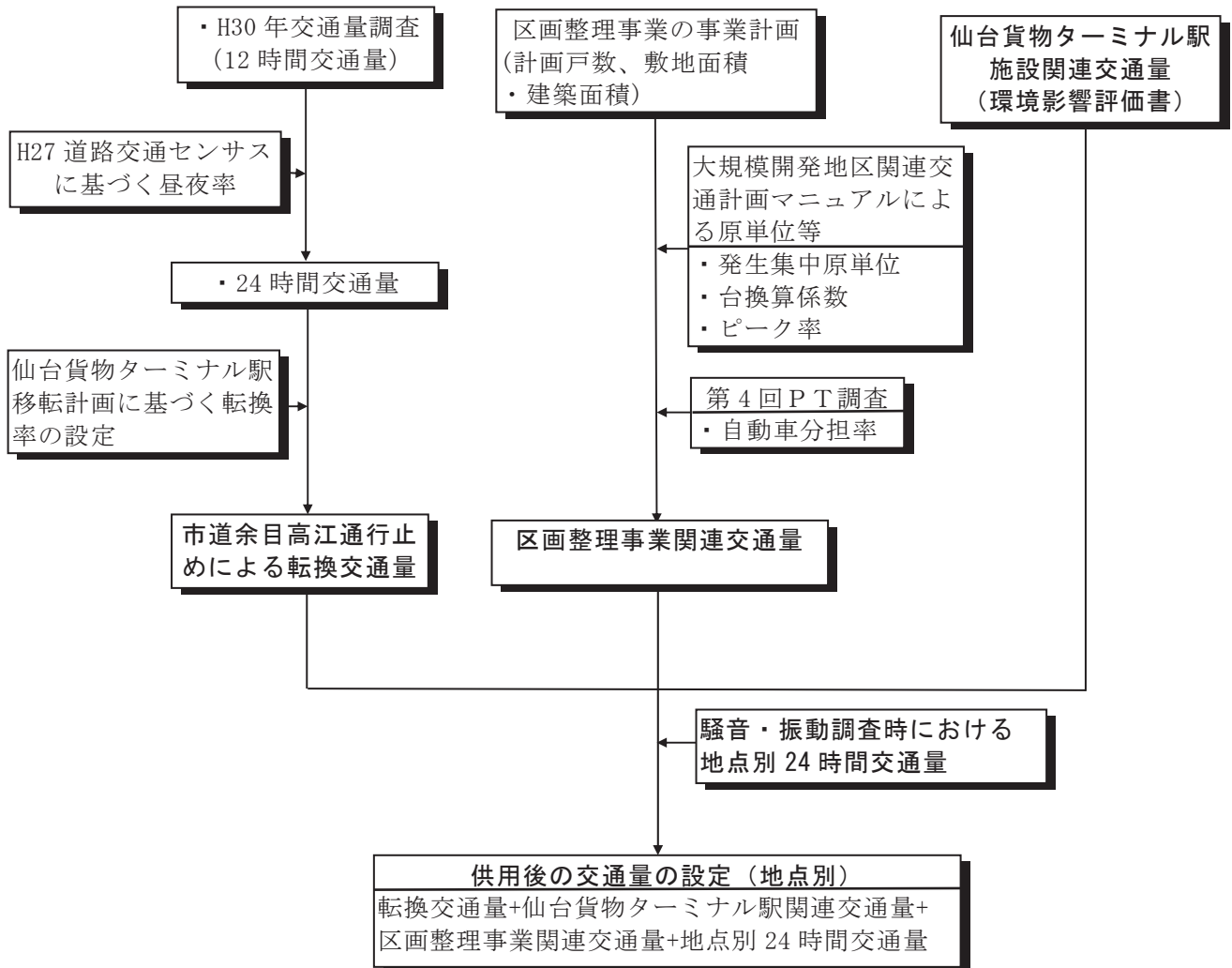

図1.1-2 H30交通量調査地点

(3) 24時間交通量の設定

H30交通量調査結果（12時間）を基にH27道路交通センサス調査結果より、表1.1-1に示す事業予定区域近傍の昼夜率（交差点No.1～4については1.37、No.5～7については1.29）を用いて一般交通量（平日・休日、24時間）を設定した。結果を図1.1-4(1)、(2)に示す。

表1.1-1 昼夜率

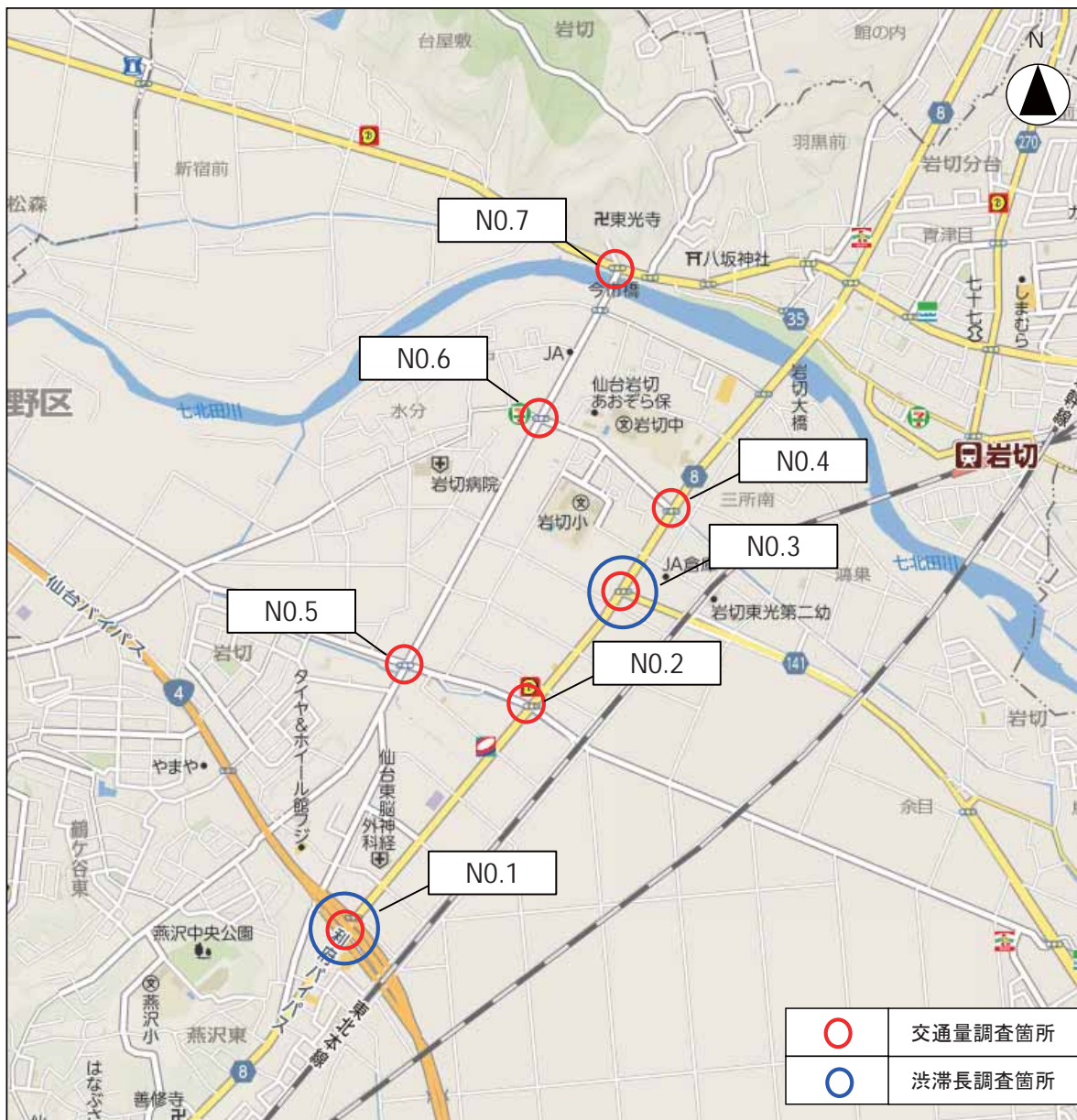
路線番号	路線名	観測地点名	調査単位 区間番号	交通量		昼夜率	ピーク率 (%)
				24時間	12時間		
8	仙台松島線	仙台市宮城野区岩切字青津目	45020	48,625	35,493	1.37	9.8
35	泉塩釜線	宮城県仙台市宮城野区岩切字入山	45170	30,654	23,763	1.29	10.9



図1.1-3 <参考>H27センサス調査実施箇所

一般交通量(平日)

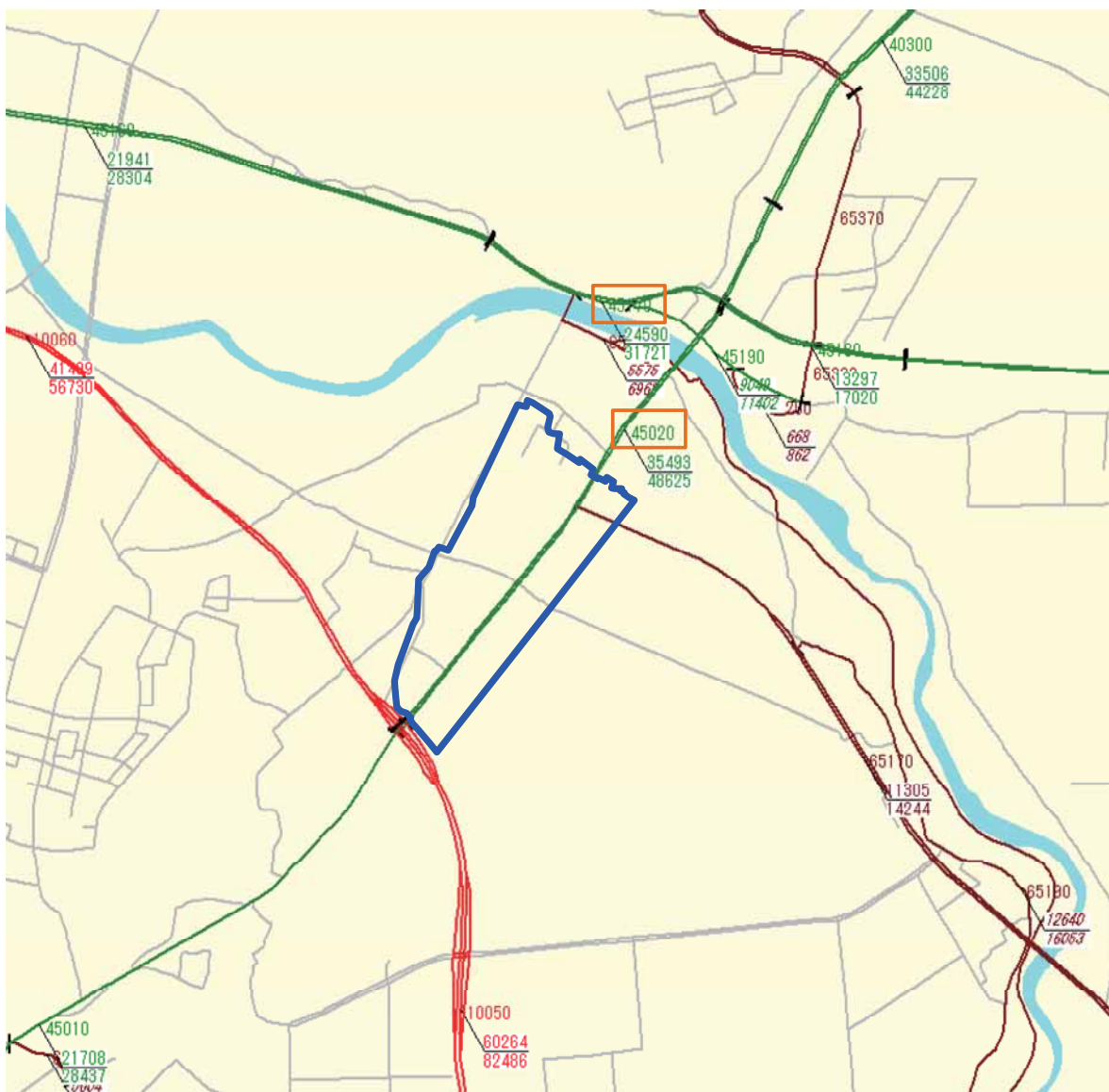

図1.1-4(1) 24時間交通量(平日)

一般交通量 (休日)

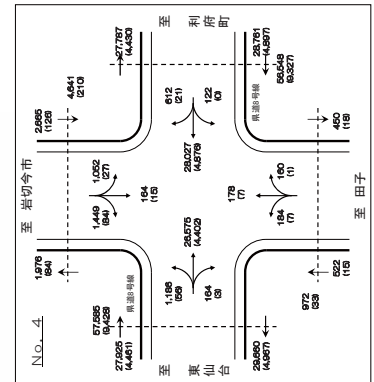
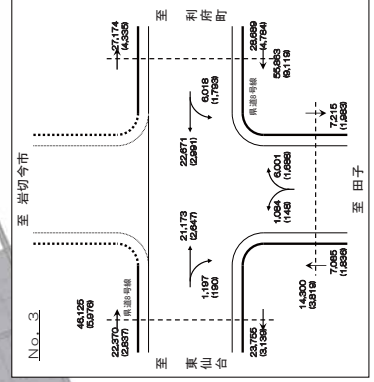
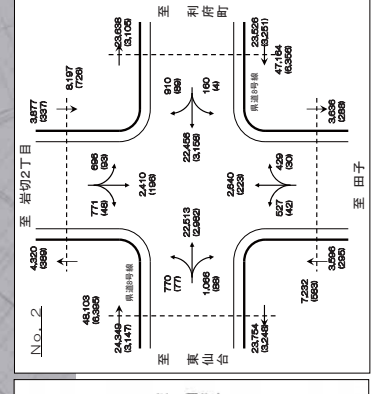
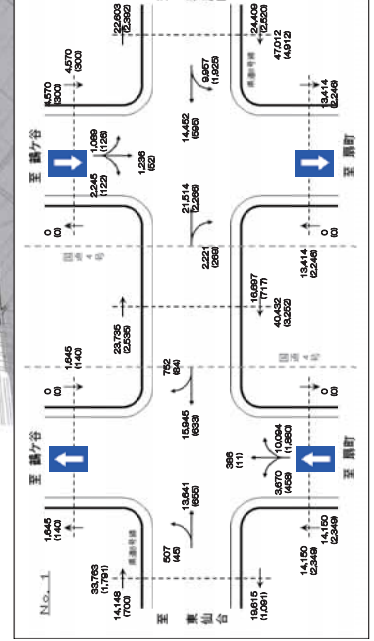
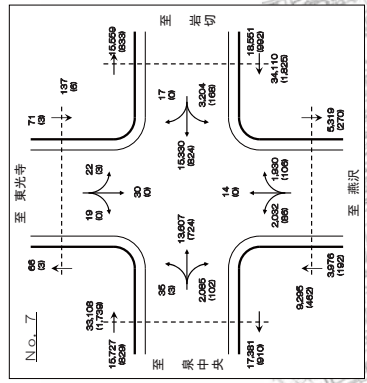
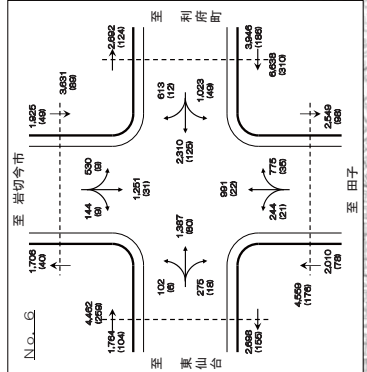
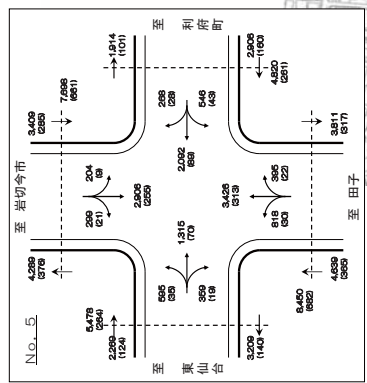
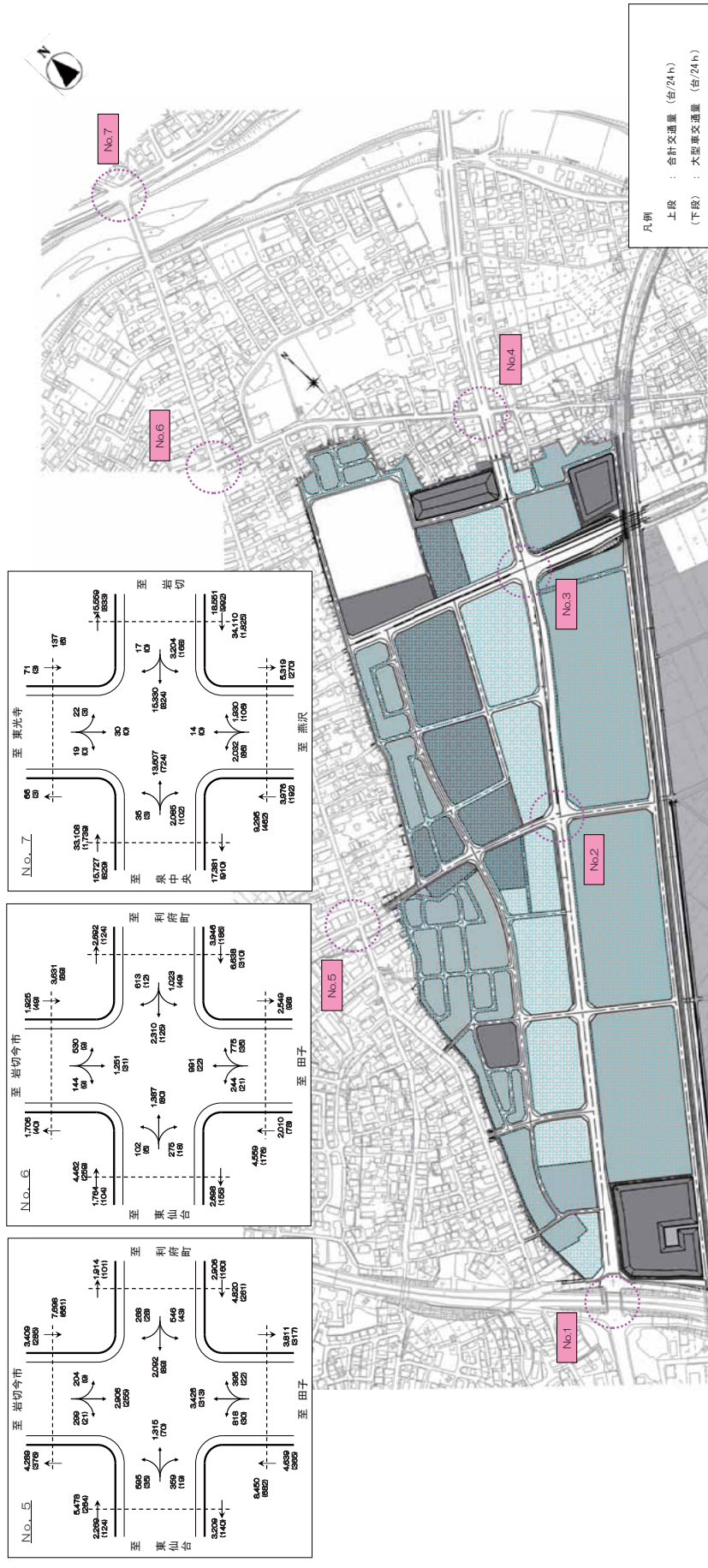

図1.1-4(2) 24時間交通量 (休日)

(4)市道余目高江線通行止めによる転換交通量の設定

仙台貨物ターミナル駅移転計画に伴い、市道余目高江線が通行止めになるため、その道路を走行していた自動車周辺道路に迂回することになる。

「仙台貨物ターミナル駅移転計画協議資料」（平成30年9月 日本貨物鉄道株式会社）で設定された手法により、図1.1-5(1)、(2)に示す転換交通量を設定した。

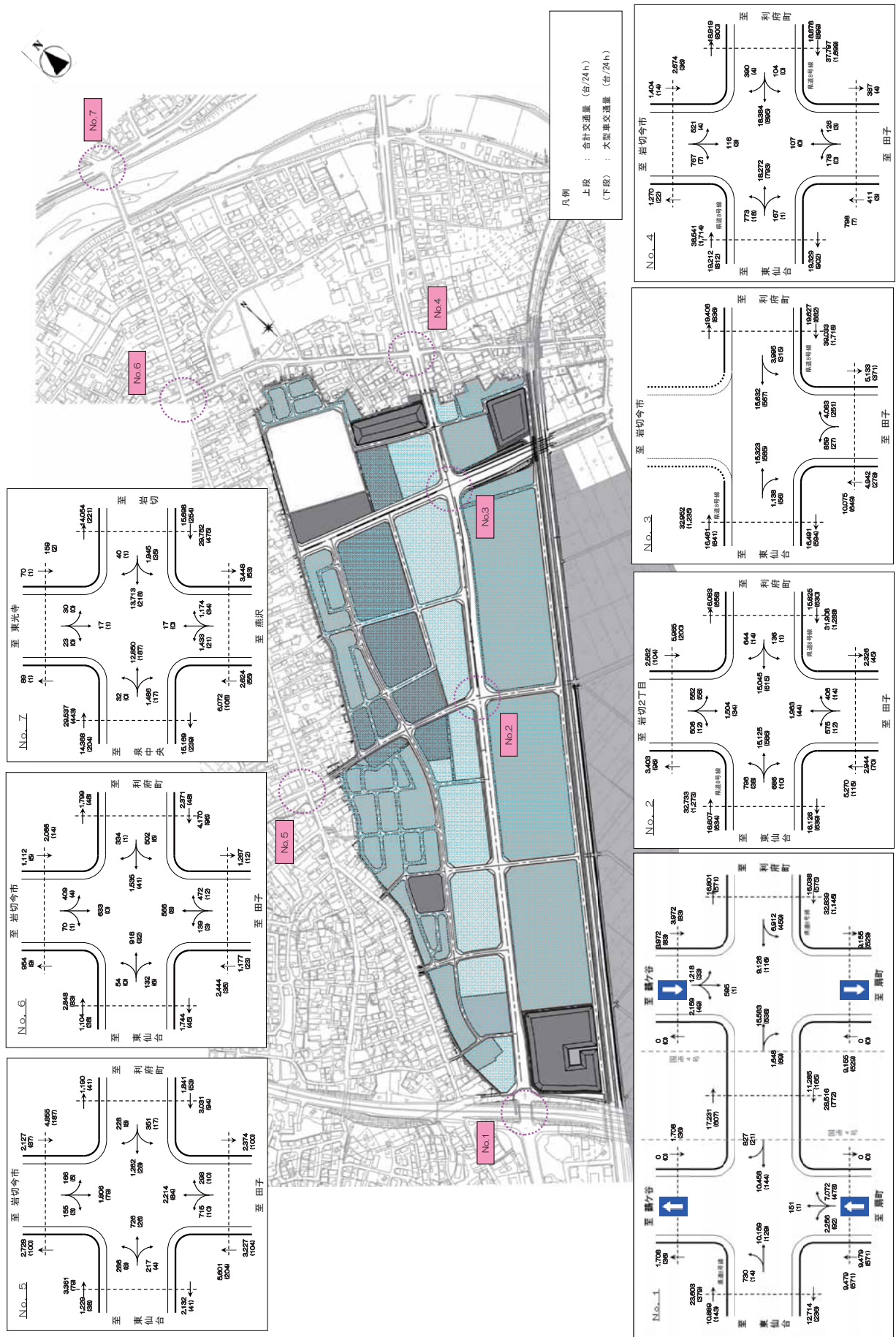
(5)仙台貨物ターミナル駅施設関連交通量の設定

貨物ターミナル駅関連交通量は、「環境影響評価書 仙台貨物ターミナル駅移転計画」（平成29年10月日本貨物鉄道株式会社）による施設関連交通量とする。

●平日の転換交通量（単位：台/24h）



図1.1-5(1) 平日の転換交通量

● 休日の転換交通量 (単位: 台/24h)

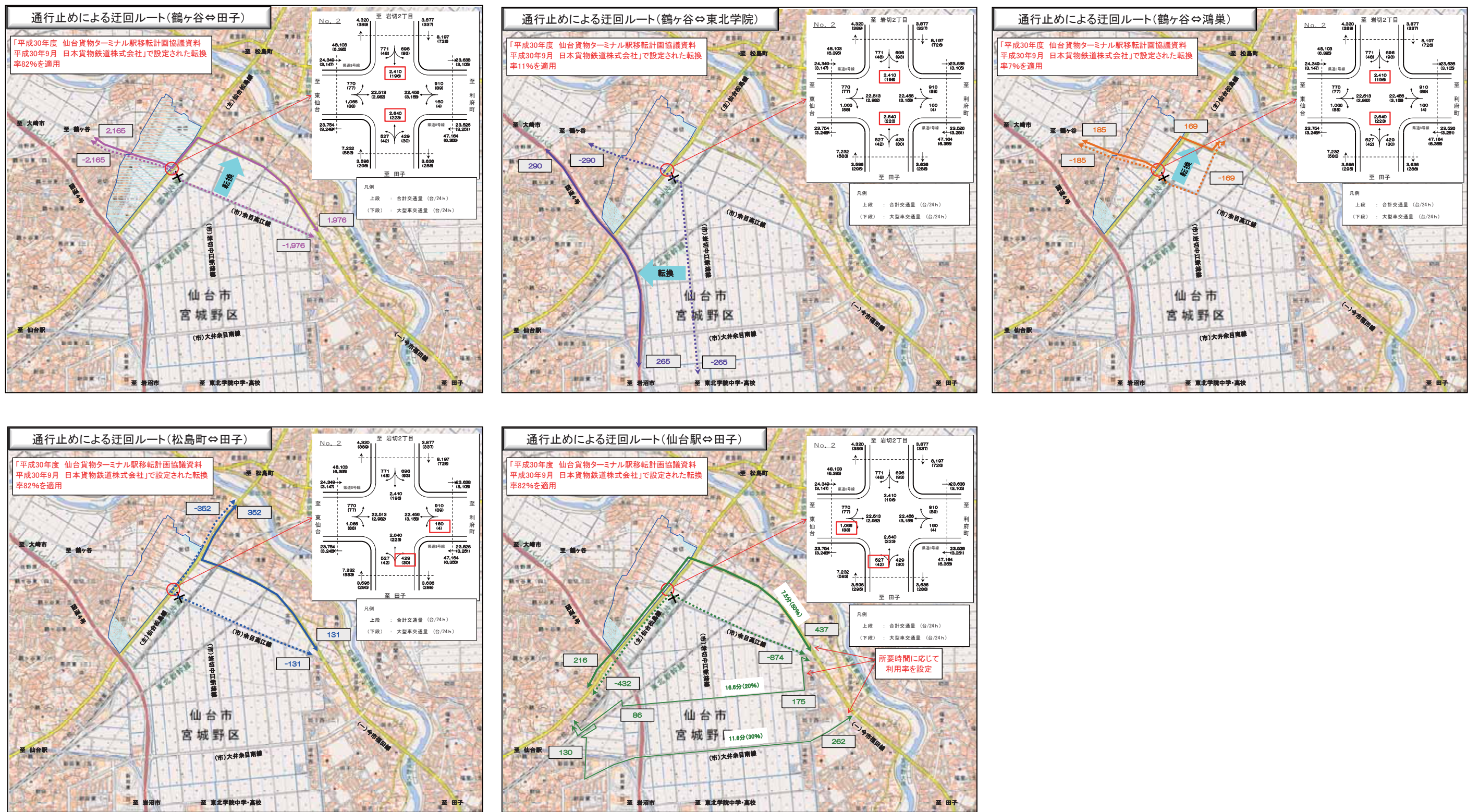

図1.1-5(2) 休日の転換交通量

(6) 区画整理事業関連交通量の設定

1) 商業施設

発生集中交通量の算出は、大規模開発地区関連交通計画マニュアルによる指針に基づいて行った。

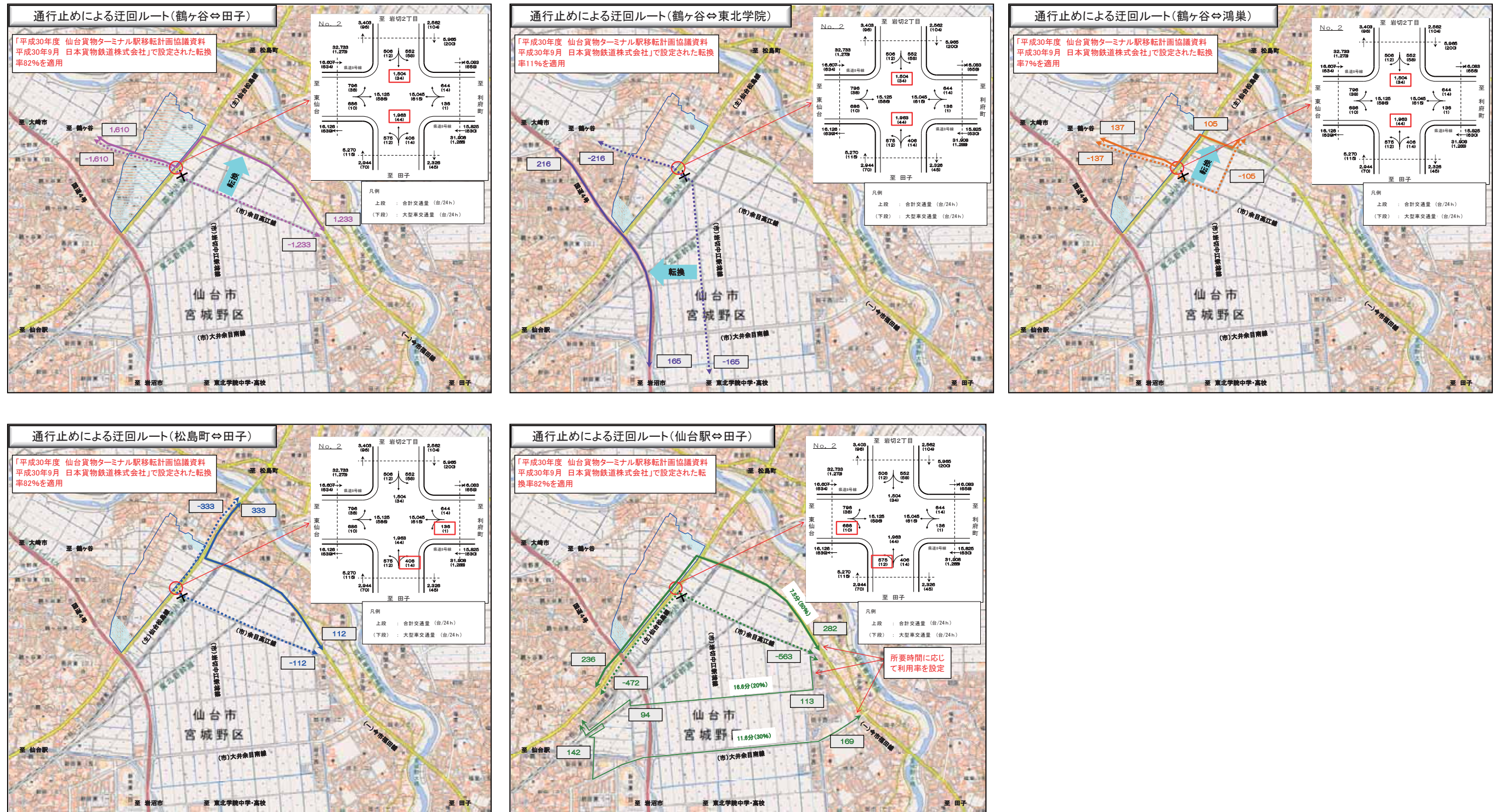
商業施設の建築面積は、用途地域の制限(3,000㎡以下)及び街区形状を考慮し、1.8haとした。

自動車分担率に関しては、第4回仙台都市圏PT調査「H14 中ゾーン別・目的種別・代表交通手段別・発生集中量」より、事業予定区域が含まれる1004ゾーンの買物目的データを用いて設定した。

表1.1-2 1004ゾーンの自動車分担率（買い物目的）

	鉄道	バス	自動車	徒歩・二輪	その他	手段計
トリップ数	5	46	260	30	0	341
分担率	1.6%	13.4%	76.3%	8.7%	0.0%	100.0%

表1.1-3 商業施設の発生集中交通量（平日）

計算式の項目		算出等の根拠	
S	面積	1.800ha	
A	発生集中原単位	11,600人T.E/ha日	商業施設 平日
$\alpha 1$	商業床面積による割引率	1.000	1.8ha 平日
$\alpha 2$	鉄道駅からの距離による割引率	0.900	JR岩切駅からの距離 >750m
B	発生集中交通量（人）	18,792人T.E/日	$S \times A \times \alpha 1 \times \alpha 2$
C	自動車分担率	76.3%	第4回仙台都市圏PTデータより
D	台換算係数	1.5人/台	商業施設 平日
E	発生集中交通量（台）	9,559台T.E/日	$B \times C \div D$

表1.1-4 商業施設の発生集中交通量（休日）

計算式の項目		算出等の根拠	
S	面積	1.800ha	
A	発生集中原単位	18,600人T.E/ha日	商業施設 休日
$\alpha 1$	商業床面積による割引率	1.000	1.8ha 休日
$\alpha 2$	鉄道駅からの距離による割引率	1.000	割引無し
B	発生集中交通量（人）	33,480人T.E/日	$S \times A \times \alpha 1 \times \alpha 2$
C	自動車分担率	76.3%	第4回仙台都市圏PTデータより
D	台換算係数	2.0人/台	※大規模小売店舗立地法における指標にて設定
E	発生集中交通量（台）	12,773台T.E/日	$B \times C \div D$

2) 住宅

発生集中交通量の算出は、大規模開発地区関連交通計画マニュアルによる指針に基づいて行った。

住宅の計画戸数は、1世帯当たり200㎡とし、239戸として設定した。

自動車分担率に関しては、第4回仙台都市圏PT調査「H14 中ゾーン別・目的種別・代表交通手段別・発生集中量」より、事業予定区域が含まれる1004ゾーンの通勤、通学、帰宅目的データを用いて設定した。

表1.1-5 1004ゾーンの自動車分担率（通勤、通学、帰宅目的）

	鉄道	バス	自動車	徒歩・二輪	その他	手段計
トリップ数	192	105	1,142	33	98	1,569
分担率	12.2%	6.7%	72.8%	2.1%	6.3%	100.0%

表1.1-6 住宅の発生集中交通量（平日）

計算式の項目		算出等の根拠
s	戸数	239戸
A	発生集中原単位	7.0人T.E/戸日 住宅（戸数ベース）
B	発生集中交通量（人）	1,673人T.E/日 $s \times A$
C	自動車分担率	72.8% 第4回仙台都市圏PTデータより
D	台換算係数	1.4人/台 住宅 平日
E	発生集中交通量（台）	870台T.E/日 $B \times C \div D$

表1.1-7 住宅の発生集中交通量（休日）

計算式の項目		算出等の根拠
s	戸数	239戸
A	発生集中原単位	7.0人T.E/戸日 住宅（戸数ベース）
B	発生集中交通量（人）	1,673人T.E/日 $s \times A$
C	自動車分担率	72.8% 第4回仙台都市圏PTデータより
D	台換算係数	1.4人/台 平日の係数を設定
E	発生集中交通量（台）	870台T.E/日 $B \times C \div D$

3) 流通業務施設(通勤)

流通業務施設の通勤の発生集中交通量の算出は、平成26年工業統計調査および第4回仙台都市圏パーソントリップ調査結果に基づき設定した。なお、休日は平日の1割の稼働とした。

算定に用いた従業員人口は、平成26工業統計表の「第2表 工業地区別、産業中分類別統計表」より、敷地1ha当たりの従業者数として29人/haを設定した。

表1.1-8 流通業務施設の通勤の発生集中交通量（平日、通勤・帰宅時）

計算式の項目		算出等の根拠
S	敷地面積	19.646ha
A	従業員人口密度	29人/ha 平成26年工業統計調査による事業所（製造業）における仙塩地区の敷地1ha当たりの従業員人口
B	従業員人口	570人 $A \times B$
C	台換算係数	1.0人/台 全て自動車利用と想定
D	発生集中交通量（台）	1,140台T.E $B \div C \times 2$

表1.1-9 流通業務施設の通勤の発生集中交通量（休日、通勤・帰宅時）

計算式の項目		算出等の根拠
S	敷地面積	19.646ha
A	従業員人口密度	29人/ha 平成26年工業統計調査による事業所（製造業）における仙塩地区の敷地1ha当たりの従業員人口
B	従業員人口	57人 $S \times A$
C	台換算係数	1.0人/台 全て自動車利用と想定
D	発生集中交通量（台）	114台T.E $B \div C \times 2$

4) 流通業務施設(物流)

発生集中交通量の算出は、第4回仙台都市圏パーソントリップ調査より、流通系施設が集約されている大ゾーン12（自動車団地、東部工業団地、印刷団地、仙台工業団地）における単位面積当たりの貨物車の発生集中量を算出し、10台単位に切り上げ、貨物車原単位を20台TE/日/haと設定した。

表1.1-10 大ゾーン12の貨物車発生集中交通量

大ゾーン 番号	面積		貨物車の発生集中量 (台T.E/日)	貨物車原単位 (台T.E/ha日)
	(m ²)	(ha)		
12	5,707,220	570.7	9,906	17.4

表1.1-11 流通業務施設の物流の発生集中交通量 (平日)

計算式の項目		算出等の根拠
S	敷地面積	19.646ha
A	発生集中原単位	20台T.E/ha日 貨物車原単位 (第4回仙台都市圏パーソントリップ調査の現況(H14)自動車ODにて設定)
B	発生集中交通量(台)	393台T.E/日 S×A

表1.1-12 流通業務施設の物流の発生集中交通量 (休日)

計算式の項目		算出等の根拠
S	敷地面積	19.646ha
A	発生集中原単位	20台T.E/ha日 貨物車原単位 (第4回仙台都市圏パーソントリップ調査の現況(H14)自動車ODにて設定)
B	発生集中交通量(台)	39台T.E/日 S×A

5) 区画整理事業全体の発生交通量

区画整理事業全体の発生交通量を表1.1-13に示す。

表1.1-13 発生交通量算出結果

施設の用途	発生交通量(台/日)		備考
	平日	休日	
商業施設	4,780	6,387	
住宅	435	435	
流通業務施設(通勤)	570	57	
流通業務施設(物流)	197	20	大型車(普通貨物車)
計	5,982	6,899	

2. 選定項目ごとの調査結果

2.1 大気質

2.1.1 調査結果

(1) 窒素酸化物（一酸化窒素、二酸化窒素、窒素酸化物）（公定法）

表2.1-1 一酸化窒素濃度の測定結果（公定法）

調査地点	調査時期	有効測定日数(日)	測定時間(時間)	期間平均値(ppm)	1時間値の最高値(ppm)	日平均値の最高値(ppm)
No.A	夏季	7	168	0.002	0.016	0.006
	冬季	7	168	0.002	0.027	0.005

表2.1-2(1) 一酸化窒素濃度の測定結果（公定法）【詳細】（夏季）

測定期間:平成30年8月23日(木)~8月29日(水)

調査地点:地点A

単位:ppm

日(曜)	23日(木)	24日(金)	25日(土)	26日(日)	27日(月)	28日(火)	29日(水)	測定数	最高	最低	平均	合計
1	0.001	0.000	0.013	0.000	0.000	0.000	0.000	7	0.013	0.000	0.002	0.014
2	0.002	0.000	0.014	0.000	0.000	0.000	0.000	7	0.014	0.000	0.002	0.016
3	0.002	0.000	0.013	0.000	0.000	0.000	0.000	7	0.013	0.000	0.002	0.015
4	0.001	0.000	0.013	0.000	0.000	0.000	0.000	7	0.013	0.000	0.002	0.014
5	0.001	0.000	0.011	0.000	0.000	0.000	0.000	7	0.011	0.000	0.002	0.012
6	0.003	0.001	0.016	0.001	0.000	0.000	0.000	7	0.016	0.000	0.003	0.021
7	0.005	0.002	0.015	0.003	0.000	0.001	0.000	7	0.015	0.000	0.004	0.026
8	0.005	0.002	0.009	0.002	0.000	0.000	0.000	7	0.009	0.000	0.003	0.018
9	0.005	0.002	0.010	0.001	0.000	0.000	0.000	7	0.010	0.000	0.003	0.018
10	0.003	0.003	0.005	0.001	0.000	0.001	0.001	7	0.005	0.000	0.002	0.014
11	0.002	0.003	0.003	0.003	0.000	0.001	0.001	7	0.003	0.000	0.002	0.013
12	0.001	0.003	0.008	0.001	0.000	0.000	0.001	7	0.008	0.000	0.002	0.014
13	0.001	0.002	0.002	0.000	0.000	0.000	0.000	7	0.002	0.000	0.001	0.005
14	0.001	0.002	0.002	0.000	0.000	0.000	0.000	7	0.002	0.000	0.001	0.005
15	0.001	0.002	0.000	0.000	0.000	0.001	0.001	7	0.002	0.000	0.001	0.005
16	0.002	0.004	0.000	0.001	0.000	0.004	0.000	7	0.004	0.000	0.002	0.011
17	0.002	0.003	0.001	0.000	0.000	0.002	0.000	7	0.003	0.000	0.001	0.008
18	0.001	0.002	0.000	0.000	0.000	0.000	0.000	7	0.002	0.000	0.000	0.003
19	0.001	0.002	0.000	0.000	0.000	0.000	0.001	7	0.002	0.000	0.001	0.004
20	0.001	0.002	0.000	0.000	0.001	0.000	0.000	7	0.002	0.000	0.001	0.004
21	0.002	0.001	0.001	0.000	0.000	0.000	0.000	7	0.002	0.000	0.001	0.004
22	0.000	0.002	0.000	0.000	0.000	0.000	0.000	7	0.002	0.000	0.000	0.002
23	0.000	0.003	0.000	0.000	0.000	0.000	0.000	7	0.003	0.000	0.000	0.003
24	0.000	0.012	0.000	0.000	0.000	0.000	0.000	7	0.012	0.000	0.002	0.012
測定数	24	24	24	24	24	24	24	168				
最高	0.005	0.012	0.016	0.003	0.001	0.004	0.001		0.016			
最低	0.000	0.000	0.000	0.000	0.000	0.000	0.000			0.000		
平均	0.002	0.002	0.006	0.001	0.000	0.000	0.000		0.006	0.000	0.002	
合計	0.043	0.053	0.136	0.013	0.001	0.010	0.005					0.261
			*									

*印:日平均値の最高値

※定量下限値未满是、「0.000」と表示し、集計値の算出においては0として計算した。

表2.1-3(2) 二酸化窒素濃度の測定結果（公定法）【詳細】（冬季）

測定期間:平成31年1月24日(木)~1月30日(水)

調査地点:地点A

単位:ppm

時	日(曜)	24日 (木)	25日 (金)	26日 (土)	27日 (日)	28日 (月)	29日 (火)	30日 (水)	測定数	最高	最低	平均	合計
1		0.001	0.006	0.011	0.007	0.015	0.003	0.004	7	0.015	0.001	0.007	0.047
2		0.002	0.006	0.005	0.009	0.017	0.002	0.007	7	0.017	0.002	0.007	0.048
3		0.001	0.003	0.004	0.009	0.015	0.002	0.006	7	0.015	0.001	0.006	0.040
4		0.001	0.001	0.002	0.009	0.015	0.003	0.013	7	0.015	0.001	0.006	0.044
5		0.002	0.004	0.002	0.009	0.026	0.003	0.014	7	0.026	0.002	0.009	0.060
6		0.004	0.003	0.002	0.011	0.018	0.003	0.017	7	0.018	0.002	0.008	0.058
7		0.004	0.003	0.005	0.008	0.025	0.004	0.025	7	0.025	0.003	0.011	0.074
8		0.006	0.006	0.006	0.006	0.034	0.006	0.030	7	0.034	0.006	0.013	0.094
9		0.005	0.004	0.007	0.003	0.033	0.004	0.031	7	0.033	0.003	0.012	0.087
10		0.004	0.005	0.006	0.002	0.025	0.003	0.034	7	0.034	0.002	0.011	0.079
11		0.003	0.004	0.004	0.002	0.013	0.002	0.020	7	0.020	0.002	0.007	0.048
12		0.003	0.004	0.004	0.001	0.008	0.002	0.015	7	0.015	0.001	0.005	0.037
13		0.002	0.012	0.004	0.001	0.005	0.002	0.009	7	0.012	0.001	0.005	0.035
14		0.002	0.009	0.003	0.001	0.006	0.002	0.003	7	0.009	0.001	0.004	0.026
15		0.002	0.007	0.002	0.001	0.005	0.002	0.003	7	0.007	0.001	0.003	0.022
16		0.003	0.007	0.004	0.001	0.007	0.002	0.004	7	0.007	0.001	0.004	0.028
17		0.003	0.007	0.006	0.001	0.005	0.003	0.006	7	0.007	0.001	0.004	0.031
18		0.003	0.011	0.006	0.002	0.007	0.003	0.016	7	0.016	0.002	0.007	0.048
19		0.002	0.010	0.007	0.008	0.007	0.004	0.029	7	0.029	0.002	0.010	0.067
20		0.002	0.010	0.009	0.006	0.008	0.002	0.028	7	0.028	0.002	0.009	0.065
21		0.002	0.009	0.014	0.006	0.011	0.004	0.034	7	0.034	0.002	0.011	0.080
22		0.002	0.015	0.006	0.011	0.008	0.005	0.031	7	0.031	0.002	0.011	0.078
23		0.003	0.016	0.004	0.011	0.010	0.003	0.025	7	0.025	0.003	0.010	0.072
24		0.007	0.011	0.011	0.012	0.004	0.004	0.017	7	0.017	0.004	0.009	0.066
測定数		24	24	24	24	24	24	24	168				
最高		0.007	0.016	0.014	0.012	0.034	0.006	0.034		0.034			
最低		0.001	0.001	0.002	0.001	0.004	0.002	0.003			0.001		
平均		0.003	0.007	0.006	0.006	0.014	0.003	0.018		0.018	0.003	0.008	
合計		0.069	0.173	0.134	0.137	0.327	0.073	0.421					1.334
							*						

*印:日平均値の最高値

※定量下限値未满是、「0.000」と表示し、集計値の算出においては0として計算した。

表2.1-4 窒素酸化物濃度の測定結果（公定法）

調査地点	調査時期	有効測定日数(日)	測定時間(時間)	期間平均値(ppm)	1時間値の最高値(ppm)	日平均値の最高値(ppm)	NO ₂ /(NO+NO ₂)(%)
No.A	夏季	7	168	0.005	0.028	0.011	71
	冬季	7	168	0.010	0.061	0.023	79

表2.1-6(1) 一酸化窒素、二酸化窒素及び窒素酸化物の風向別平均濃度（夏季）

風向	出現回数 (回)	出現頻度 (%)	平均濃度 (ppm)		
			一酸化窒素	二酸化窒素	窒素酸化物
N	22	13.1	0.000	0.002	0.002
NNE	12	7.1	0.002	0.004	0.005
NE	20	11.9	0.001	0.004	0.004
ENE	5	3.0	0.001	0.006	0.008
E	9	5.4	0.004	0.007	0.010
ESE	3	1.8	0.004	0.002	0.007
SE	19	11.3	0.002	0.007	0.009
SSE	5	3.0	0.001	0.006	0.007
S	2	1.2	0.006	0.008	0.014
SSW	0	0.0	0.000	0.000	0.000
SW	1	0.6	0.000	0.000	0.000
WSW	2	1.2	0.001	0.006	0.007
W	2	1.2	0.006	0.002	0.008
WNW	4	2.4	0.001	0.003	0.004
NW	23	13.7	0.001	0.002	0.003
NNW	17	10.1	0.000	0.002	0.002
Calm	22	13.1	0.003	0.005	0.008
合計値・平均値	168	100.0	0.002	0.004	0.005

表2.1-6(2) 一酸化窒素、二酸化窒素及び窒素酸化物の風向別平均濃度（冬季）

風向	出現回数 (回)	出現頻度 (%)	平均濃度 (ppm)		
			一酸化窒素	二酸化窒素	窒素酸化物
N	19	11.3	0.001	0.004	0.004
NNE	11	6.5	0.001	0.004	0.005
NE	14	8.3	0.001	0.005	0.006
ENE	5	3.0	0.001	0.006	0.007
E	4	2.4	0.000	0.006	0.006
ESE	0	0.0	0.000	0.000	0.000
SE	1	0.6	0.004	0.008	0.012
SSE	1	0.6	0.002	0.009	0.011
S	1	0.6	0.000	0.008	0.008
SSW	2	1.2	0.001	0.009	0.010
SW	1	0.6	0.009	0.026	0.035
WSW	7	4.2	0.005	0.013	0.018
W	3	1.8	0.000	0.006	0.006
WNW	10	6.0	0.002	0.009	0.010
NW	45	26.8	0.002	0.007	0.009
NNW	31	18.5	0.002	0.009	0.010
Calm	13	7.7	0.008	0.020	0.027
合計値・平均値	168	100.0	0.002	0.008	0.010

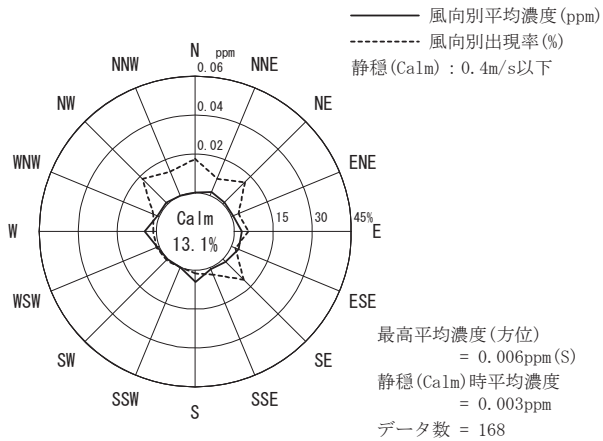

【夏季】

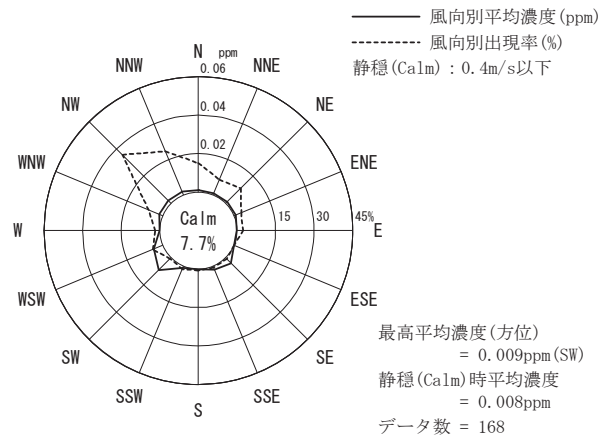

【冬季】

図2.1-1(1) 一酸化窒素の風向別平均濃度

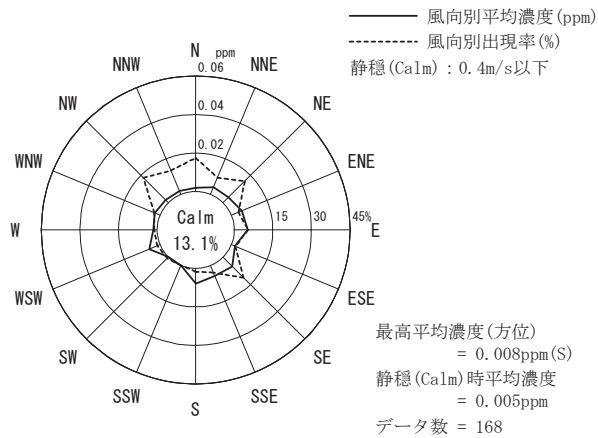

【夏季】

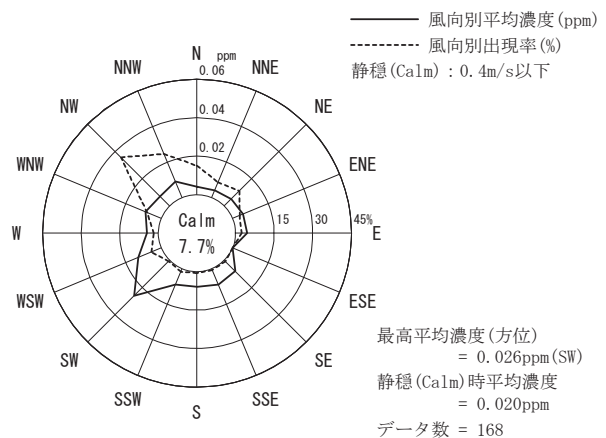

【冬季】

図2.1-1(2) 二酸化窒素の風向別平均濃度

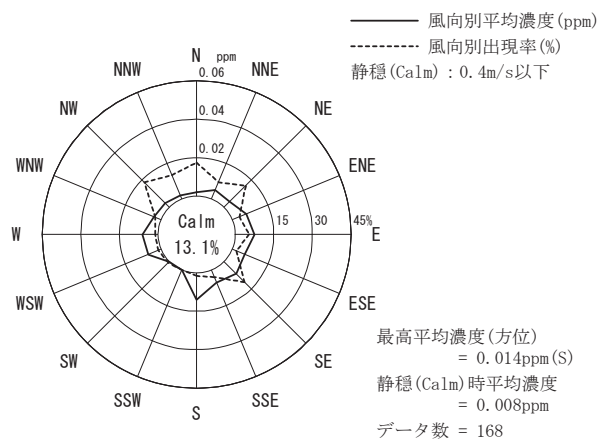

【夏季】

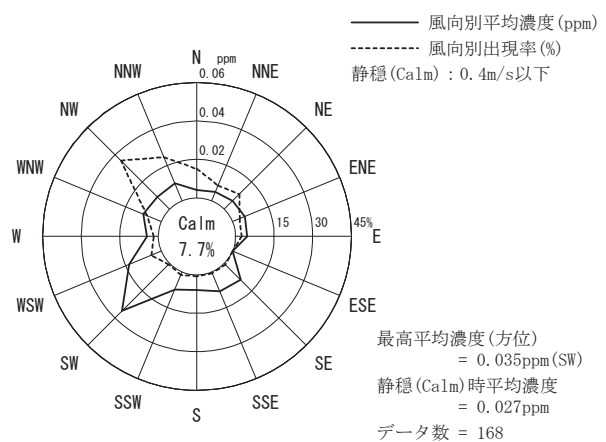

【冬季】

図2.1-1(3) 窒素酸化物の風向別平均濃度

表2.1-7(1) 窒素酸化物の風速階級別平均濃度（夏季）

風速階級(m/s)	出現回数 (回)	出現頻度 (%)	平均濃度 (ppm)		
			一酸化窒素	二酸化窒素	窒素酸化物
0.0~0.4	22	13.1	0.003	0.005	0.008
0.5~0.9	47	28.0	0.002	0.005	0.007
1.0~1.9	73	43.5	0.001	0.003	0.004
2.0~2.9	21	12.5	0.001	0.004	0.005
3.0~3.9	5	3.0	0.001	0.004	0.005
4.0~5.9	0	0.0	0.000	0.000	0.000
6.0以上	0	0.0	0.000	0.000	0.000
合計値・平均値	168	100.0*	0.002	0.004	0.005
最大値	—	—	0.003	0.005	0.008

※ 階級ごとの頻度は四捨五入した値であるため、その合計値とは一致しない。

表2.1-7(2) 窒素酸化物の風速階級別平均濃度（冬季）

風速階級(m/s)	出現回数 (回)	出現頻度 (%)	平均濃度 (ppm)		
			一酸化窒素	二酸化窒素	窒素酸化物
0.0~0.4	13	7.7	0.008	0.020	0.027
0.5~0.9	31	18.5	0.003	0.014	0.017
1.0~1.9	57	33.9	0.002	0.008	0.009
2.0~2.9	30	17.9	0.001	0.004	0.005
3.0~3.9	16	9.5	0.001	0.004	0.004
4.0~5.9	12	7.1	0.001	0.002	0.003
6.0以上	9	5.4	0.001	0.002	0.003
合計値・平均値	168	100.0	0.002	0.008	0.010
最大値	—	—	0.008	0.020	0.027



図2.1-2(1) 窒素酸化物の風速階級別平均濃度（夏季）



図2.1-2(2) 窒素酸化物の風速階級別平均濃度（冬季）

(2) 二酸化窒素（簡易法）

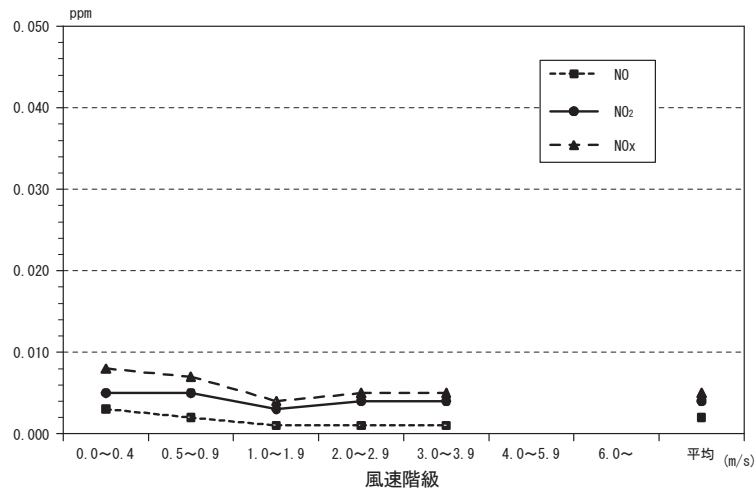
表2.1-8(1) 二酸化窒素濃度の測定結果（簡易法）【詳細】（夏季）

測定期間:平成30年8月22日(水)~8月30日(木)

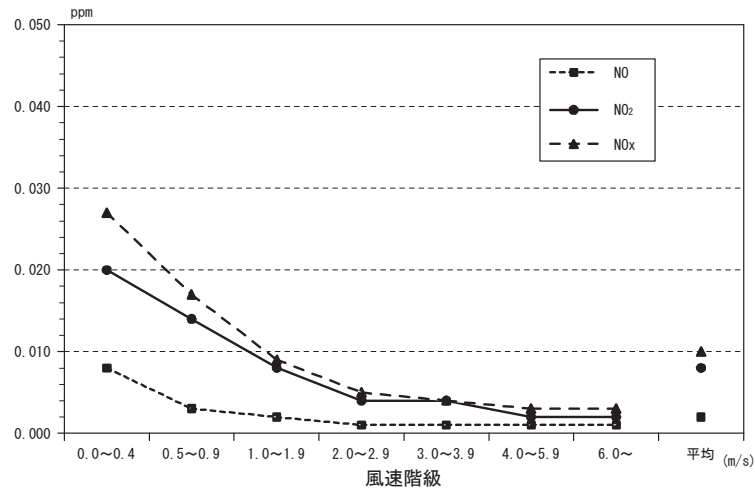
単位:ppm

調査日		調査地点						
		No.A	No.1	No.2	No.3	No.4	No.5	No.6
1日目	8/22 12時~8/23 12時	0.008	0.011	0.011	0.008	0.015	0.010	0.011
2日目	8/23 12時~8/24 12時	0.003	0.004	0.007	0.004	0.007	0.004	0.005
3日目	8/24 12時~8/25 12時	0.009	0.012	0.012	0.010	0.014	0.010	0.012
4日目	8/25 12時~8/26 12時	0.004	0.008	0.007	0.005	0.008	0.004	0.008
5日目	8/26 12時~8/27 12時	0.002	0.008	0.010	0.004	0.007	0.004	0.008
6日目	8/27 12時~8/28 12時	0.005	0.012	0.009	0.006	0.011	0.006	0.013
7日目	8/28 12時~8/29 12時	0.003	0.008	0.007	0.004	0.009	0.004	0.007
8日目	8/29 12時~8/30 12時	0.007	0.014	0.016	0.009	0.014	0.010	0.014
平均値		0.005	0.010	0.010	0.006	0.011	0.007	0.010
最高値		0.009	0.014	0.016	0.010	0.015	0.010	0.014
最低値		0.002	0.004	0.007	0.004	0.007	0.004	0.005

表2.1-8(2) 二酸化窒素濃度の測定結果（簡易法）【詳細】（冬季）

測定期間:平成31年1月23日(水)~1月31日(木)

単位:ppm

調査日		調査地点						
		No.A	No.1	No.2	No.3	No.4	No.5	No.6
1日目	1/23 12時~1/24 12時	0.006	0.008	0.019	0.006	0.012	0.007	0.008
2日目	1/24 12時~1/25 12時	0.004	0.012	0.016	0.007	0.014	0.007	0.017
3日目	1/25 12時~1/26 12時	0.009	0.021	0.019	0.012	0.019	0.012	0.025
4日目	1/26 12時~1/27 12時	0.009	0.019	0.026	0.016	0.015	0.011	0.020
5日目	1/27 12時~1/28 12時	0.018	0.024	0.033	0.021	0.027	0.020	0.026
6日目	1/28 12時~1/29 12時	0.006	0.011	0.019	0.008	0.011	0.009	0.009
7日目	1/29 12時~1/30 12時	0.013	0.024	0.034	0.019	0.024	0.018	0.028
8日目	1/30 12時~1/31 12時	0.021	0.030	0.041	0.024	0.032	0.026	0.032
平均値		0.011	0.019	0.026	0.014	0.019	0.014	0.021
最高値		0.021	0.030	0.041	0.024	0.032	0.026	0.032
最低値		0.004	0.008	0.016	0.006	0.011	0.007	0.008

表2.1-8(3) 二酸化窒素濃度の測定結果（簡易法）【詳細】（No.7～8地点）

測定期間:令和元年9月26日(木)～10月4日(金)

単位:ppm

調査日		調査地点	
		No.7	No.8
1日目	9/26 12時～9/27 12時	0.010	0.008
2日目	9/27 12時～9/28 12時	0.010	0.007
3日目	9/28 12時～9/29 12時	0.006	0.006
4日目	9/29 12時～9/30 12時	0.010	0.005
5日目	9/30 12時～10/1 12時	0.010	0.007
6日目	10/1 12時～10/2 12時	0.013	0.009
7日目	10/2 12時～10/3 12時	0.011	0.009
8日目	10/3 12時～10/4 12時	0.007	0.005
平均値		0.010	0.007
最高値		0.013	0.009
最低値		0.006	0.005

注) No.7～8地点は、補完的に1季のみ調査を実施した。

表2.1-9 公定法及び簡易法による二酸化窒素濃度測定結果の比較

単位: ppm

調査地点	調査時期	測定方法	1日目	2日目	3日目	4日目	5日目	6日目	7日目	8日目	期間平均値
No.A	夏季	公定法	0.008	0.003	0.008	0.004	0.001	0.004	0.002	0.007	0.005
		簡易法	0.008	0.003	0.009	0.004	0.002	0.005	0.003	0.007	0.005
	冬季	公定法	0.004	0.003	0.008	0.006	0.013	0.005	0.011	0.016	0.008
		簡易法	0.006	0.004	0.009	0.009	0.018	0.006	0.013	0.021	0.011

※1日目12時から8日目12時までを24時間刻みとした。

※期間は、夏季: 8/22 12時～8/30 12時、冬季: 1/23 12時～1/31 12時である。



図2.1-3 公定法及び簡易法による測定結果の比較

表2.1-11(1) 浮遊粒子状物質の風向別平均濃度（夏季）

風向	出現回数 (回)	出現頻度 (%)	平均濃度 (mg/m ³)
N	22	13.1	0.017
NNE	12	7.1	0.032
NE	20	11.9	0.019
ENE	5	3.0	0.027
E	9	5.4	0.031
ESE	3	1.8	0.043
SE	19	11.3	0.040
SSE	5	3.0	0.032
S	2	1.2	0.041
SSW	0	0.0	0.000
SW	1	0.6	0.007
WSW	2	1.2	0.014
W	2	1.2	0.023
WNW	4	2.4	0.018
NW	23	13.7	0.015
NNW	17	10.1	0.014
Calm	22	13.1	0.021
合計値・平均値	168	100.0	0.023

表2.1-11(2) 浮遊粒子状物質の風向別平均濃度（冬季）

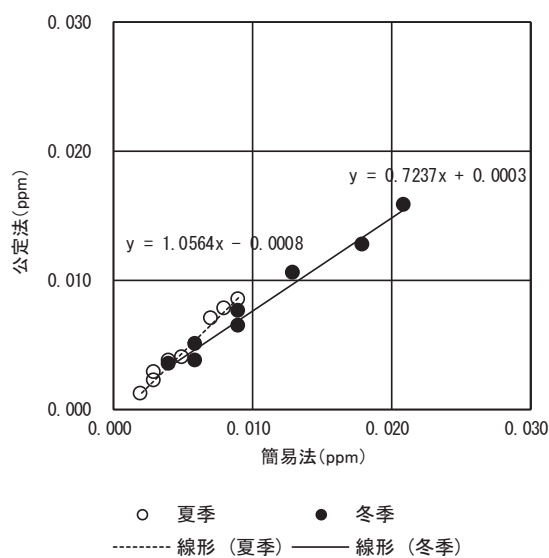
風向	出現回数 (回)	出現頻度 (%)	平均濃度 (mg/m ³)
N	19	11.3	0.012
NNE	11	6.5	0.012
NE	14	8.3	0.013
ENE	5	3.0	0.013
E	4	2.4	0.009
ESE	0	0.0	0.000
SE	1	0.6	0.009
SSE	1	0.6	0.009
S	1	0.6	0.006
SSW	2	1.2	0.013
SW	1	0.6	0.010
WSW	7	4.2	0.013
W	3	1.8	0.017
WNW	10	6.0	0.017
NW	45	26.8	0.015
NNW	31	18.5	0.013
Calm	13	7.7	0.014
合計値・平均値	168	100.0	0.013



図2.1-4 浮遊粒子状物質の風向別平均濃度

表2.1-12(1) 浮遊粒子状物質の風速階級別平均濃度 (夏季)

風速階級(m/s)	出現回数 (回)	出現頻度 (%)	平均濃度 (mg/m ³)
0.0~0.4	22	13.1	0.021
0.5~0.9	47	28.0	0.029
1.0~1.9	73	43.5	0.020
2.0~2.9	21	12.5	0.023
3.0~3.9	5	3.0	0.025
4.0~5.9	0	0.0	0.000
6.0以上	0	0.0	0.000
合計値・平均値	168	100.0*	0.023
最大値	—	—	0.029

※ 階級ごとの頻度は四捨五入した値であるため、その合計値とは一致しない。

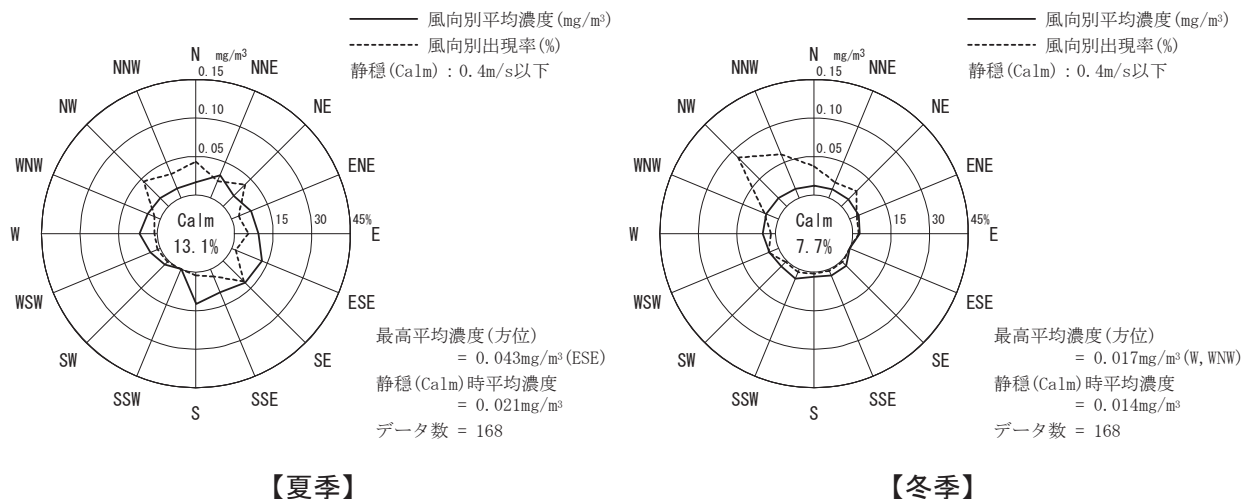
表2.1-12(2) 浮遊粒子状物質の風速階級別平均濃度 (冬季)

風速階級(m/s)	出現回数 (回)	出現頻度 (%)	平均濃度 (mg/m ³)
0.0~0.4	13	7.7	0.014
0.5~0.9	31	18.5	0.013
1.0~1.9	57	33.9	0.014
2.0~2.9	30	17.9	0.011
3.0~3.9	16	9.5	0.013
4.0~5.9	12	7.1	0.016
6.0以上	9	5.4	0.012
合計値・平均値	168	100.0	0.013
最大値	—	—	0.016



図2.1-5(1) 浮遊粒子状物質の風速階級別平均濃度（夏季）



図2.1-5(2) 浮遊粒子状物質の風速階級別平均濃度（冬季）

(4) 風向・風速

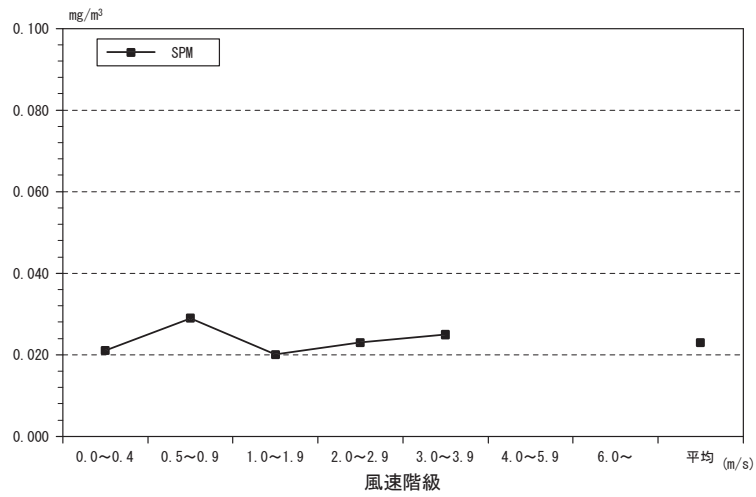
表2.1-13(1) 風向の測定結果【詳細】 (夏季)

測定期間:平成30年8月23日(木)~8月29日(水)

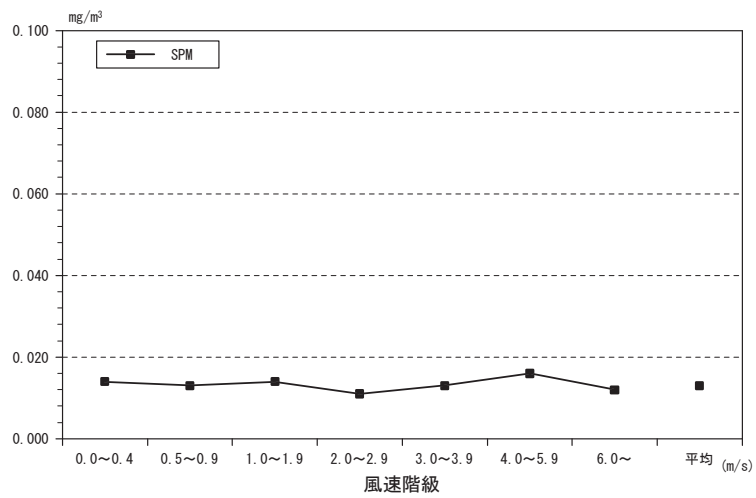
調査地点:地点A

日(曜) 時	23日 (木)	24日 (金)	25日 (土)	26日 (日)	27日 (月)	28日 (火)	29日 (水)	測定数	最多風向	風向	頻度	比率 (%)
1	Calm	SSE	Calm	NW	WNW	Calm	N	7	NW	N	22	13.1
2	Calm	ESE	E	WSW	WNW	NE	NNW	7	ESE	NNE	12	7.1
3	SE	E	ESE	Calm	NW	NE	N	7	ESE	NE	20	11.9
4	NE	ESE	Calm	ENE	Calm	E	N	7	E	ENE	5	3.0
5	WNW	NW	W	Calm	NNW	N	NW	7	NW	E	9	5.4
6	WNW	NNE	Calm	SE	NNW	NE	NNW	7	NNW	ESE	3	1.8
7	NW	NNE	Calm	N	NW	SE	NW	7	NW	SE	19	11.3
8	NW	N	Calm	SE	NW	NE	N	7	N	SSE	5	3.0
9	ENE	E	S	SE	NNW	NW	NNW	7	NNW	S	2	1.2
10	E	NE	SE	N	N	NE	NW	7	N	SSW	0	0.0
11	SE	N	SSE	NNE	N	NNE	NW	7	N	SW	1	0.6
12	SE	NNW	E	NE	N	NNE	NNW	7	NNW	WSW	2	1.2
13	SSE	S	SE	N	NE	NE	NNW	7	NE	W	2	1.2
14	SE	NW	WSW	Calm	N	NE	NW	7	NW	WNW	4	2.4
15	SSE	SE	NE	ENE	NNE	NNW	NW	7	NE	NW	23	13.7
16	SE	SE	NNW	E	N	E	NW	7	SE	NNW	17	10.1
17	SE	SE	NE	NE	NNW	NE	NNW	7	NE	Calm	22	13.1
18	SE	Calm	NNE	NE	NW	NNE	NW	7	NNE	合計	168	100.0
19	NNE	SE	W	Calm	N	NNW	NW	7	N			
20	NNE	ENE	Calm	N	NE	NNW	Calm	7	N			
21	NNE	Calm	SSE	SW	ENE	N	Calm	7	N			
22	SE	Calm	NE	N	E	N	Calm	7	N			
23	NW	SE	N	NW	NE	NNW	NW	7	NW			
24	N	NNE	NW	Calm	NE	NNW	Calm	7	N			
測定数	24	24	24	24	24	24	24	168				
最多風向	SE	SE	NE	N	N	NE	NW		NW			

注) 最多風向は、「地上気象観測指針」に準拠した。

静穏(Calm): 風速0.4m/s以下

表2.1-13(2) 風向の測定結果【詳細】 (冬季)

測定期間:平成31年1月24日(木)~1月30日(水)

調査地点:地点A

日(曜) 時	24日 (木)	25日 (金)	26日 (土)	27日 (日)	28日 (月)	29日 (火)	30日 (水)	測定数	最多風向	風向	頻度	比率 (%)
1	N	E	NW	NNW	Calm	NW	W	7	NW	N	19	11.3
2	NNW	Calm	NW	WNW	Calm	NW	SSW	7	NW	NNE	11	6.5
3	N	E	NE	NNE	Calm	NW	Calm	7	NNE	NE	14	8.3
4	NW	NNE	NNW	NW	Calm	NNW	NW	7	NW	ENE	5	3.0
5	NW	NE	NE	WNW	SW	NW	NNW	7	NW	E	4	2.4
6	N	NE	NNE	WNW	WNW	WNW	WNW	7	WNW	ESE	0	0.0
7	NW	NE	NNE	WNW	WSW	WNW	WSW	7	WNW	SE	1	0.6
8	NW	NNW	NE	NNW	Calm	WNW	NW	7	NW	SSE	1	0.6
9	NW	NNE	N	NNW	Calm	NW	NNW	7	NNW	S	1	0.6
10	NW	NNE	NNW	NNE	NW	NW	Calm	7	NW	SSW	2	1.2
11	NW	NE	ENE	NNW	WSW	NW	Calm	7	NW	SW	1	0.6
12	NW	ENE	NE	N	SE	NW	Calm	7	NW	WSW	7	4.2
13	NW	ENE	NNW	NNW	WSW	NW	WSW	7	NNW	W	3	1.8
14	NNW	SSE	N	N	WSW	NW	NW	7	N	WNW	10	6.0
15	NW	E	N	NNW	WSW	NW	WNW	7	NW	NW	45	26.8
16	NE	ENE	N	N	NW	NNW	NW	7	N	NNW	31	18.5
17	ENE	NNE	NNW	N	W	NNW	NW	7	NNW	Calm	13	7.7
18	NE	NNW	N	N	NW	NNW	NW	7	NNW	合計	168	100.0
19	NE	Calm	NNW	S	NNE	NNW	NNW	7	NNW			
20	NNE	NW	N	E	N	NW	NE	7	N			
21	NE	W	NNW	NW	NW	NW	Calm	7	NW			
22	N	NW	N	SSW	NW	NW	NNW	7	NW			
23	NW	NNW	N	NNW	NW	NE	NW	7	NW			
24	N	NNW	NNW	NNW	NNW	NNE	NW	7	NNW			
測定数	24	24	24	24	24	24	24	168				
最多風向	NW	NE	N	NNW	NW	NW	NW		NW			

注) 最多風向は、「地上気象観測指針」に準拠した。

静穏(Calm): 風速0.4m/s以下



図2.1-6 風配図

(5) 気温・相対湿度

表2.1-15 気温・相対湿度の測定結果

調査時期	有効測定日数(日)	測定時間(時間)	気温(°C)					湿度(%)				
			1時間値			日平均値		1時間値			日平均値	
			平均	最高	最低	最高	最低	平均	最高	最低	最高	最低
夏季	7	168	24.3	35.1	19.3	27.6	20.3	88	97	51	96	78
冬季	7	168	1.0	9.8	-4.3	2.9	-0.8	70	92	30	83	63

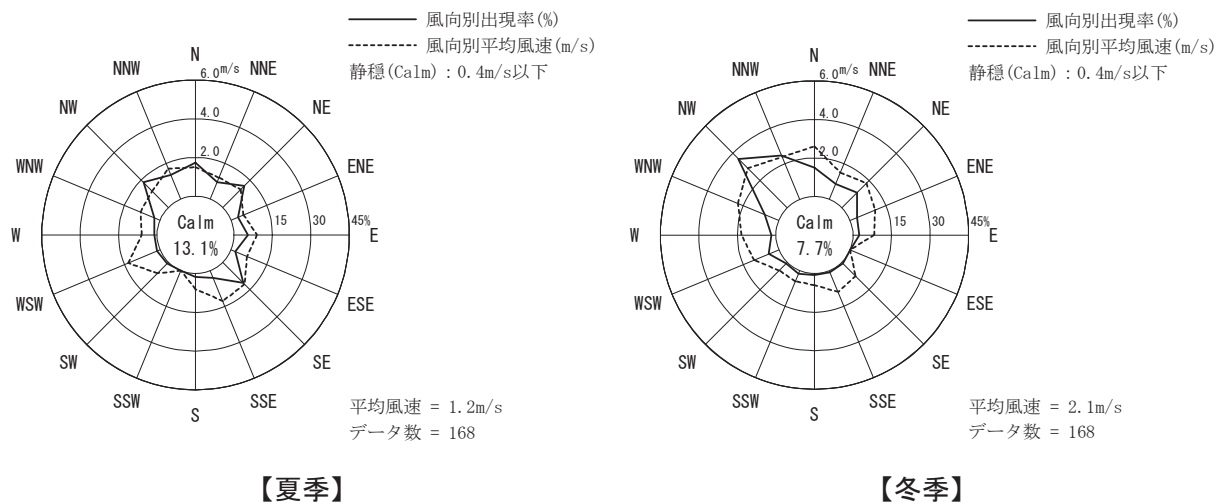
表2.1-16(1) 気温の測定結果【詳細】 (夏季)

測定期間:平成30年8月23日(木)~8月29日(水)

調査地点:地点A

単位:℃

時	日(曜)	23日 (木)	24日 (金)	25日 (土)	26日 (日)	27日 (月)	28日 (火)	29日 (水)	測定数	最高	最低	平均	合計
1		25.2	25.1	23.7	25.0	23.2	21.4	19.5	7	25.2	19.5	23.3	163.1
2		25.3	25.4	23.8	25.2	23.2	21.3	19.5	7	25.4	19.5	23.4	163.7
3		25.2	25.3	23.7	25.0	23.4	21.1	19.5	7	25.3	19.5	23.3	163.2
4		24.7	25.4	23.6	24.8	23.4	21.3	19.4	7	25.4	19.4	23.2	162.6
5		23.7	25.4	23.5	24.7	23.0	21.3	19.3	7	25.4	19.3	23.0	160.9
6		24.1	25.7	24.0	25.0	22.9	20.9	19.3	7	25.7	19.3	23.1	161.9
7		26.6	25.4	25.9	25.6	23.2	21.1	19.4	7	26.6	19.4	23.9	167.2
8		28.3	26.2	28.5	26.3	23.8	21.2	19.6	7	28.5	19.6	24.8	173.9
9		29.6	24.8	31.1	25.9	23.8	21.3	19.7	7	31.1	19.7	25.2	176.2
10		31.2	25.0	32.9	26.5	24.6	21.4	19.8	7	32.9	19.8	25.9	181.4
11		31.6	25.7	31.4	27.2	24.5	21.9	20.1	7	31.6	20.1	26.1	182.4
12		32.3	25.1	30.8	25.9	24.8	21.8	20.6	7	32.3	20.6	25.9	181.3
13		32.1	25.1	33.5	25.4	25.2	21.8	20.9	7	33.5	20.9	26.3	184.0
14		31.3	25.1	35.1	26.4	25.0	21.9	20.7	7	35.1	20.7	26.5	185.5
15		30.4	25.2	31.0	26.5	25.4	21.8	20.8	7	31.0	20.8	25.9	181.1
16		29.3	26.0	26.7	27.1	24.9	21.7	21.2	7	29.3	21.2	25.3	176.9
17		28.3	25.6	27.8	26.0	24.4	21.2	21.0	7	28.3	21.0	24.9	174.3
18		27.4	24.7	27.4	25.0	24.2	20.9	20.9	7	27.4	20.9	24.4	170.5
19		26.7	24.4	26.7	23.9	24.1	20.5	20.9	7	26.7	20.5	23.9	167.2
20		26.7	24.3	26.5	23.6	23.4	20.1	20.7	7	26.7	20.1	23.6	165.3
21		26.2	24.3	26.5	23.5	23.2	19.8	20.7	7	26.5	19.8	23.5	164.2
22		25.6	24.1	26.0	23.1	22.9	19.6	20.8	7	26.0	19.6	23.2	162.1
23		25.3	24.1	25.2	23.0	22.8	19.5	20.9	7	25.3	19.5	23.0	160.8
24		25.0	24.1	25.1	22.9	21.8	19.5	20.9	7	25.1	19.5	22.8	159.3
測定数		24	24	24	24	24	24	24	168				
最高		32.3	26.2	35.1	27.2	25.4	21.9	21.2		35.1			
最低		23.7	24.1	23.5	22.9	21.8	19.5	19.3			19.3		
平均		27.6	25.1	27.5	25.1	23.8	21.0	20.3		27.6	20.3	24.3	
合計		662.1	601.5	660.4	603.5	571.1	504.3	486.1					4089.0
		*						**					

*印:日平均値の最高値 **印:日平均値の最低値

表2.1-16(2) 気温の測定結果【詳細】 (冬季)

測定期間:平成31年1月24日(木)~1月30日(水)

調査地点:地点A

単位:℃

時	日(曜)	24日 (木)	25日 (金)	26日 (土)	27日 (日)	28日 (月)	29日 (火)	30日 (水)	測定数	最高	最低	平均	合計
1		0.9	-2.2	-1.9	-2.9	-2.1	2.0	1.9	7	2.0	-2.9	-0.6	-4.3
2		0.5	-2.2	-1.5	-3.1	-2.9	1.5	0.7	7	1.5	-3.1	-1.0	-7.0
3		0.1	-1.9	-1.5	-4.3	-3.5	0.5	-0.2	7	0.5	-4.3	-1.5	-10.8
4		-0.3	-1.1	-1.5	-3.8	-3.7	0.5	-0.9	7	0.5	-3.8	-1.5	-10.8
5		0.1	-1.5	-1.5	-4.2	-2.1	0.2	-1.9	7	0.2	-4.2	-1.6	-10.9
6		-1.1	-1.9	-1.7	-3.7	-0.3	-0.1	-1.5	7	-0.1	-3.7	-1.5	-10.3
7		-0.4	-1.6	-1.9	-2.0	0.7	0.2	-1.1	7	0.7	-2.0	-0.9	-6.1
8		-1.1	-1.4	-1.9	-1.4	-0.6	0.7	-1.2	7	0.7	-1.9	-1.0	-6.9
9		-0.4	-0.4	-1.9	-0.6	0.3	2.6	-0.5	7	2.6	-1.9	-0.1	-0.9
10		0.7	1.0	-1.5	0.7	1.9	3.9	1.4	7	3.9	-1.5	1.2	8.1
11		1.8	2.3	-1.0	1.8	4.5	4.5	3.6	7	4.5	-1.0	2.5	17.5
12		0.6	2.1	0.0	3.4	5.1	5.1	4.9	7	5.1	0.0	3.0	21.2
13		2.0	2.1	1.0	4.6	7.6	4.5	6.0	7	7.6	1.0	4.0	27.8
14		1.4	1.9	0.9	4.3	9.0	5.5	7.7	7	9.0	0.9	4.4	30.7
15		1.9	1.6	0.7	4.5	9.8	6.2	7.9	7	9.8	0.7	4.7	32.6
16		1.0	1.8	0.6	3.6	8.7	5.6	7.7	7	8.7	0.6	4.1	29.0
17		0.5	1.5	1.2	3.0	8.4	4.6	7.5	7	8.4	0.5	3.8	26.7
18		0.0	0.6	0.9	2.1	6.2	3.6	5.8	7	6.2	0.0	2.7	19.2
19		-0.5	-0.2	0.3	1.3	5.2	3.0	4.2	7	5.2	-0.5	1.9	13.3
20		-1.1	-0.2	-0.1	0.8	4.5	2.7	2.8	7	4.5	-1.1	1.3	9.4
21		-1.2	-0.3	-1.3	0.5	4.1	2.8	0.5	7	4.1	-1.3	0.7	5.1
22		-1.1	-1.2	-1.6	-0.3	3.4	2.4	-0.1	7	3.4	-1.6	0.2	1.5
23		-1.0	-2.2	-1.1	-0.8	3.0	2.3	-0.1	7	3.0	-2.2	0.0	0.1
24		-1.5	-2.5	-2.1	-1.7	2.3	1.8	-0.5	7	2.3	-2.5	-0.6	-4.2
測定数		24	24	24	24	24	24	24	168				
最高		2.0	2.3	1.2	4.6	9.8	6.2	7.9		9.8			
最低		-1.5	-2.5	-2.1	-4.3	-3.7	-0.1	-1.9			-4.3		
平均		0.1	-0.2	-0.8	0.1	2.9	2.8	2.3		2.9	-0.8	1.0	
合計		1.8	-5.9	-18.4	1.8	69.5	66.6	54.6					170.0
				**		*							

*印:日平均値の最高値 **印:日平均値の最低値

表2.1-17(1) 相対湿度の測定結果【詳細】 (夏季)

測定期間:平成30年8月23日(木)~8月29日(水)

調査地点:地点A

単位:%

日(曜) 時	23日 (木)	24日 (金)	25日 (土)	26日 (日)	27日 (月)	28日 (火)	29日 (水)	測定数	最高	最低	平均	合計
1	92	96	95	94	85	95	96	7	96	85	93	653
2	91	95	96	94	87	94	96	7	96	87	93	653
3	90	94	96	96	85	96	96	7	96	85	93	653
4	92	93	96	96	83	96	96	7	96	83	93	652
5	94	93	96	97	78	97	97	7	97	78	93	652
6	92	91	95	96	80	97	96	7	97	80	92	647
7	84	91	89	93	78	96	97	7	97	78	90	628
8	77	88	79	91	77	96	96	7	96	77	86	604
9	70	95	70	93	77	95	95	7	95	70	85	595
10	67	95	65	90	75	96	96	7	96	65	83	584
11	64	91	68	86	75	94	96	7	96	64	82	574
12	59	92	69	90	71	96	94	7	96	59	82	571
13	63	91	62	92	70	96	93	7	96	62	81	567
14	68	91	51	88	73	96	96	7	96	51	80	563
15	71	89	68	90	71	96	96	7	96	68	83	581
16	76	86	94	90	73	96	93	7	96	73	87	608
17	80	85	91	89	73	95	94	7	95	73	87	607
18	83	88	83	92	71	95	96	7	96	71	87	608
19	86	89	84	93	69	96	96	7	96	69	88	613
20	87	90	88	85	78	96	96	7	96	78	89	620
21	92	90	91	86	81	96	97	7	97	81	90	633
22	94	92	93	88	86	96	96	7	96	86	92	645
23	96	93	92	91	88	95	96	7	96	88	93	651
24	97	92	93	91	94	95	97	7	97	91	94	659
測定数	24	24	24	24	24	24	24	168				
最高	97	96	96	97	94	97	97		97			
最低	59	85	51	85	69	94	93			51		
平均	82	91	84	91	78	96	96		96	78	88	
合計	1,965	2,190	2,004	2,191	1,878	2,296	2,297					14,821
					**	*	*					

*印:日平均値の最高値 **印:日平均値の最低値

表2.1-17(2) 相対湿度の測定結果【詳細】 (冬季)

測定期間:平成31年1月24日(木)~1月30日(水)

調査地点:地点A

単位:%

日(曜) 時	24日 (木)	25日 (金)	26日 (土)	27日 (日)	28日 (月)	29日 (火)	30日 (水)	測定数	最高	最低	平均	合計
1	76	74	89	78	78	87	65	7	89	65	78	547
2	86	75	87	78	81	89	70	7	89	70	81	566
3	82	76	87	82	83	92	75	7	92	75	82	577
4	85	76	91	80	84	85	78	7	91	76	83	579
5	64	80	92	77	78	81	80	7	92	64	79	552
6	81	85	92	77	71	84	78	7	92	71	81	568
7	66	85	92	75	67	88	74	7	92	66	78	547
8	74	82	92	78	75	87	76	7	92	74	81	564
9	73	78	89	75	71	67	74	7	89	67	75	527
10	65	70	88	70	66	53	69	7	88	53	69	481
11	53	60	85	68	55	51	54	7	85	51	61	426
12	72	59	81	59	49	49	53	7	81	49	60	422
13	55	62	79	46	33	53	46	7	79	33	53	374
14	60	70	81	49	32	45	44	7	81	32	54	381
15	60	75	81	44	30	34	40	7	81	30	52	364
16	63	70	84	49	47	37	41	7	84	37	56	391
17	60	74	76	55	49	45	41	7	76	41	57	400
18	65	82	76	62	68	50	47	7	82	47	64	450
19	67	87	75	68	72	55	54	7	87	54	68	478
20	73	86	70	70	71	61	61	7	86	61	70	492
21	75	85	76	71	69	60	72	7	85	60	73	508
22	71	87	75	73	72	63	76	7	87	63	74	517
23	68	91	72	75	70	62	76	7	91	62	73	514
24	70	90	74	80	72	65	77	7	90	65	75	528
測定数	24	24	24	24	24	24	24	168				
最高	86	91	92	82	84	92	80		92			
最低	53	59	70	44	30	34	40			30		
平均	69	77	83	68	64	64	63		83	63	70	
合計	1,664	1,859	1,984	1,639	1,543	1,543	1,521					11,753
			*				**					

*印:日平均値の最高値 **印:日平均値の最低値

2.2 騒音

2.2.1 調査結果

(1) 時間別騒音測定結果

表2.2-1(1) 時間別騒音レベル (地点A)

単位: dB(A)

昼夜区分	時間帯	騒音レベル							基準値
		L_{Aeq}	L_{A5}	L_{A10}	L_{A50}	L_{A90}	L_{A95}	L_{Amax}	
昼間	12	54.4	57	52	42	39	38	79	—
	13	51.7	53	49	44	40	40	76	
	14	55.3	60	55	44	42	41	78	
	15	59.5	64	60	51	47	46	88	
	16	58.5	64	60	52	47	46	91	
	17	58.4	63	60	52	47	46	84	
	18	57.2	63	58	48	44	44	80	
	19	56.1	59	54	46	43	42	79	
	20	53.5	53	50	46	43	42	78	
夜間	21	51.1	50	47	44	41	40	76	—
	22	44.4	46	44	41	38	37	76	
	23	44.4	44	44	41	38	37	72	
	0	39.2	43	42	38	35	35	48	
	1	44.6	43	41	37	33	32	74	
	2	41.3	42	41	37	34	33	72	
	3	37.3	40	40	36	33	32	60	
	4	42.9	42	41	38	35	34	73	
昼間	5	45.0	45	44	42	40	39	71	—
	6	54.3	54	51	47	45	44	80	
	7	56.8	61	55	47	44	44	80	
	8	56.5	61	56	47	44	43	81	
	9	58.6	63	59	48	43	42	84	
	10	55.1	58	54	47	44	43	80	
昼間	11	55.1	58	54	47	44	43	80	—
	平均	56	59	55	47	43	43	81	
	最高	60	64	60	52	47	46	91	
夜間	最低	51	50	47	42	39	38	76	—
	平均	43	43	42	39	36	35	68	
	最高	45	46	44	42	40	39	76	
夜間	最低	37	40	40	36	33	32	48	—

※ 平均値 L_{Aeq} は「パワー平均」とし、 L_x は「算術平均」とする。



図2.2-1(1) 時間別騒音レベル (地点A)

表2.2-1(2) 時間別騒音レベル (地点1)

単位: dB(A)

昼夜区分	時間帯	騒音レベル							基準値
		L_{Aeq}	L_{A5}	L_{A10}	L_{A50}	L_{A90}	L_{A95}	L_{Amax}	
昼間	12	73.3	78	77	72	61	58	84	70
	13	73.5	78	77	72	61	58	85	
	14	73.7	78	77	73	60	57	84	
	15	72.9	78	76	72	58	54	87	
	16	73.1	78	77	72	59	56	85	
	17	73.7	78	77	73	61	57	93	
	18	74.2	78	77	73	61	58	92	
	19	74.3	79	78	73	62	59	88	
	20	73.5	79	78	71	60	57	87	
夜間	21	72.6	78	77	68	57	55	87	65
	22	72.0	78	77	67	55	51	87	
	23	70.7	77	75	63	51	49	90	
	0	68.4	76	73	59	47	45	86	
	1	67.6	75	72	57	45	44	86	
	2	67.4	74	71	57	44	42	89	
	3	67.9	75	71	57	44	42	89	
昼間	4	69.0	75	72	58	45	43	93	70
	5	71.2	77	75	64	53	50	89	
	6	74.5	80	79	70	58	56	88	
	7	74.9	80	79	73	57	55	94	
	8	74.6	79	78	73	60	57	87	
	9	74.1	79	78	72	60	57	88	
昼間	10	73.7	78	77	73	61	57	87	70
	11	73.3	78	77	72	59	55	87	
	平均	74	79	77	72	60	57	88	
夜間	最高	75	80	79	73	62	59	94	70
	最低	73	78	76	68	57	54	84	
	平均	70	76	73	60	48	46	89	
夜間	最高	72	78	77	67	55	51	93	65
	最低	67	74	71	57	44	42	86	
	平均	70	76	73	60	48	46	89	

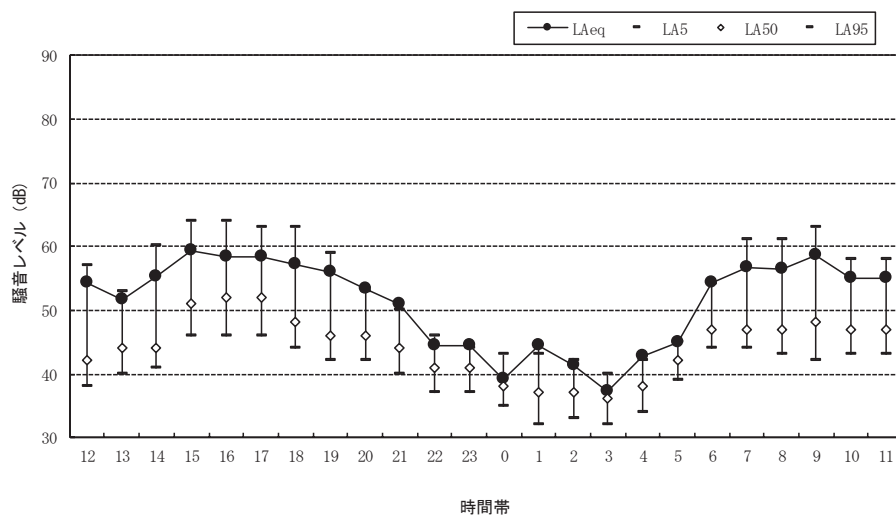
※ 平均値 L_{Aeq} は「パワー平均」とし、 L_n は「算術平均」とする。

※ 基準値: 「幹線交通を担う道路に近接する空間の騒音に係る環境基準」



図2.2-1(2) 時間別騒音レベル (地点1)

表2.2-1(3) 時間別騒音レベル (地点2)

単位: dB(A)

昼夜区分	時間帯	騒音レベル							基準値
		L_{Aeq}	L_{A5}	L_{A10}	L_{A50}	L_{A90}	L_{A95}	L_{Amax}	
昼間	12	72.2	77	76	71	60	58	83	70
	13	71.9	76	75	70	61	59	85	
	14	71.7	76	75	71	59	57	83	
	15	71.0	76	74	70	59	57	85	
	16	71.3	75	74	71	62	59	82	
	17	70.4	75	74	70	58	56	86	
	18	69.9	74	73	69	57	55	81	
	19	71.4	76	75	70	60	58	87	
夜間	20	72.3	77	76	71	62	60	82	65
	21	72.2	77	76	70	60	58	86	
	22	70.9	76	75	68	58	55	88	
	23	70.3	76	74	66	55	52	86	
	0	68.8	75	73	64	53	50	88	
	1	68.9	75	73	63	51	47	84	
	2	68.5	75	73	62	51	48	86	
	3	69.1	76	73	63	52	49	88	
昼間	4	70.4	77	75	66	56	53	85	70
	5	72.6	78	77	70	60	57	86	
	6	74.2	79	78	73	65	62	88	
	7	74.2	78	77	73	67	65	87	
	8	71.7	76	75	71	62	60	86	
	9	72.9	77	76	72	63	61	84	
昼間	10	72.0	76	75	71	60	58	88	70
	11	71.8	76	75	71	61	58	84	
昼間	平均	72	76	75	71	61	59	85	X
	最高	74	79	78	73	67	65	88	
	最低	70	74	73	69	57	55	81	
夜間	平均	70	76	74	65	54	51	86	
	最高	73	78	77	70	60	57	88	
	最低	69	75	73	62	51	47	84	

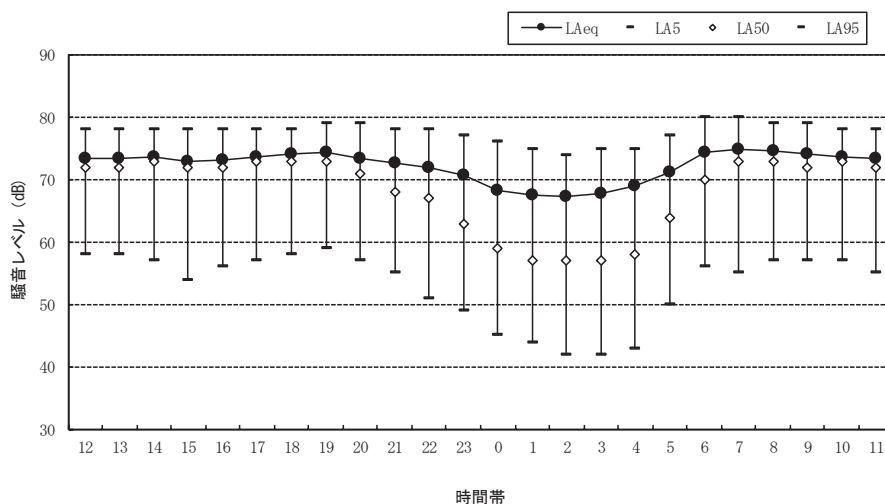
※ 平均値 L_{Aeq} は「パワー平均」とし、 L_n は「算術平均」とする。

※ 基準値: 「幹線交通を担う道路に近接する空間の騒音に係る環境基準」



図2.2-1(3) 時間別騒音レベル (地点2)

表2.2-1(4) 時間別騒音レベル (地点3)

単位: dB(A)

昼夜区分	時間帯	騒音レベル							基準値
		L_{Aeq}	L_{A5}	L_{A10}	L_{A50}	L_{A90}	L_{A95}	L_{Amax}	
昼間	12	65.1	71	69	56	42	40	87	60
	13	66.0	72	70	57	46	44	85	
	14	66.1	72	70	58	46	44	88	
	15	65.4	72	69	59	49	47	86	
	16	65.8	72	70	59	49	47	84	
	17	66.3	73	71	61	51	49	82	
	18	67.1	73	71	62	52	49	89	
	19	65.7	72	70	58	47	45	84	
	20	64.6	72	69	54	46	45	82	
夜間	21	63.0	70	67	51	43	42	82	55
	22	61.5	68	64	47	41	40	82	
	23	60.0	66	60	44	41	40	81	
	0	57.9	61	55	41	38	37	82	
	1	55.9	59	52	38	35	34	79	
	2	55.6	57	50	38	35	35	80	
	3	56.8	59	52	39	36	35	81	
	4	58.6	63	56	41	37	37	84	
昼間	5	61.8	67	63	47	42	42	85	60
	6	65.9	72	70	56	48	47	91	
	7	65.8	72	69	61	52	50	87	
	8	67.0	73	71	61	50	47	84	
	9	66.9	74	71	59	47	45	86	
	10	66.1	73	70	58	46	44	87	
昼間	11	65.5	72	70	56	44	42	84	60
	平均	66	72	70	58	47	46	85	
	最高	67	74	71	62	52	50	91	
夜間	最低	63	70	67	51	42	40	82	60
	平均	59	62	57	42	38	37	82	
	最高	62	68	64	47	42	42	85	
夜間	最低	56	57	50	38	35	34	79	60

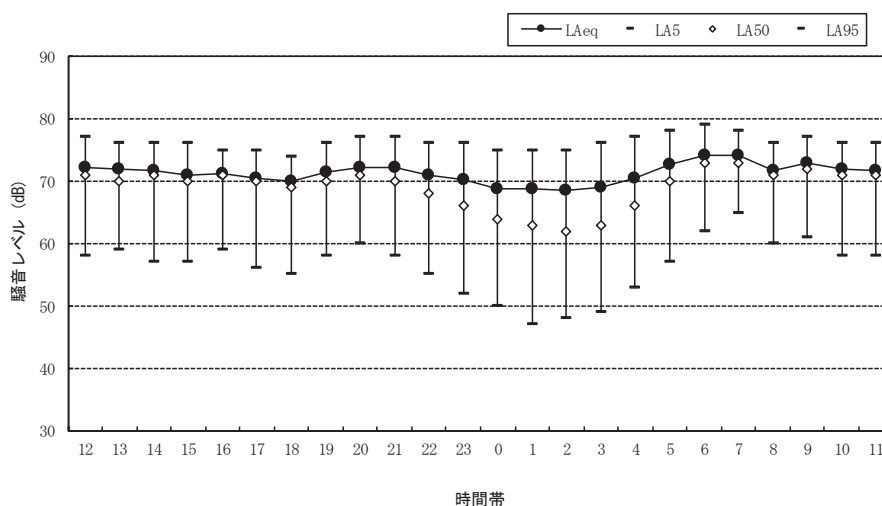
※ 平均値 L_{Aeq} は「パワー平均」とし、 L_n は「算術平均」とする。

※ 基準値: 「道路に面する地域の騒音に係る環境基準(A地域のうち2車線以上の車線を有する道路に面する地域)」



図2.2-1(4) 時間別騒音レベル (地点3)

表2.2-1(5) 時間別騒音レベル (地点4)

単位: dB(A)

昼夜区分	時間帯	騒音レベル							基準値
		L_{Aeq}	L_{A5}	L_{A10}	L_{A50}	L_{A90}	L_{A95}	L_{Amax}	
昼間	12	65.9	71	69	64	51	48	82	70
	13	66.2	71	70	64	54	52	82	
	14	66.3	72	70	64	54	52	84	
	15	66.7	72	70	64	55	54	85	
	16	64.9	70	68	63	56	55	84	
	17	62.6	67	65	61	54	53	78	
	18	62.2	66	65	60	53	51	82	
	19	63.5	68	67	62	50	48	80	
	20	64.2	69	68	61	50	49	83	
夜間	21	63.1	68	67	60	47	46	79	65
	22	62.8	69	67	58	46	45	80	
	23	61.5	68	65	55	44	43	80	
	0	60.4	67	64	51	41	39	79	
	1	59.9	66	63	51	41	39	79	
	2	61.6	68	65	52	42	40	81	
	3	62.3	69	66	53	40	38	82	
	4	63.9	71	68	55	45	44	80	
昼間	5	65.4	72	69	60	49	47	84	70
	6	67.7	73	71	65	50	49	89	
	7	66.2	71	69	65	55	53	83	
	8	66.6	72	70	65	54	52	85	
	9	66.6	72	70	65	54	52	84	
	10	67.1	73	71	65	55	53	84	
昼間	11	67.1	73	71	65	54	52	79	70
	平均	66	70	69	63	53	51	83	
	最高	68	73	71	65	56	55	89	
夜間	最低	62	66	65	60	47	46	78	70
	平均	63	69	66	54	43	42	81	
	最高	65	72	69	60	49	47	84	
夜間	最低	60	66	63	51	40	38	79	70

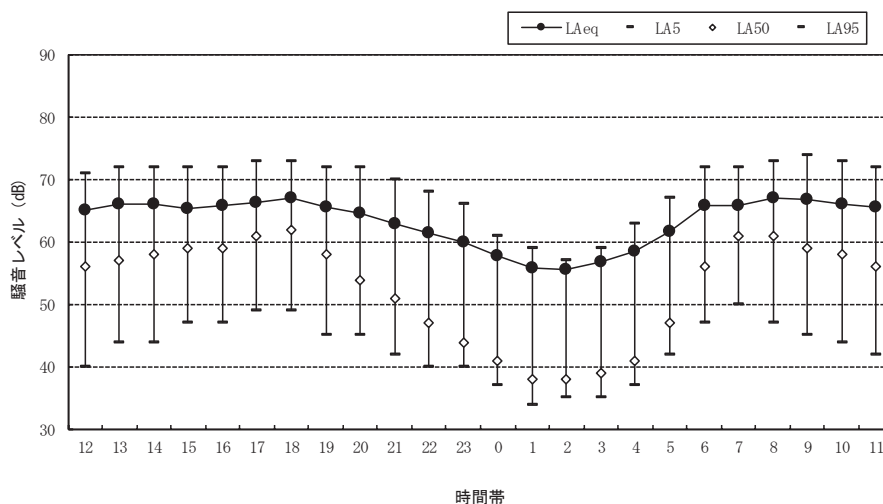
※ 平均値 L_{Aeq} は「パワー平均」とし、 L_n は「算術平均」とする。

※ 基準値: 「幹線交通を担う道路に近接する空間の騒音に係る環境基準」



図2.2-1(5) 時間別騒音レベル (地点4)

表2.2-1(6) 時間別騒音レベル (地点5)

単位: dB(A)

昼夜区分	時間帯	騒音レベル							基準値
		L_{Aeq}	L_{A5}	L_{A10}	L_{A50}	L_{A90}	L_{A95}	L_{Amax}	
昼間	12	68.8	75	73	60	44	43	84	70
	13	68.9	75	73	59	46	44	84	
	14	69.7	76	74	61	48	47	84	
	15	69.3	76	74	61	49	47	86	
	16	69.0	75	73	63	49	48	85	
	17	69.0	74	73	65	51	49	84	
	18	68.1	74	72	63	49	48	85	
	19	67.5	74	72	59	48	47	85	
	20	66.9	74	72	57	46	45	85	
夜間	21	65.8	73	70	52	44	43	85	65
	22	65.7	73	69	50	43	42	84	
	23	63.9	71	67	49	43	42	82	
	0	63.7	70	64	47	40	39	84	
	1	63.0	67	63	45	38	37	84	
	2	64.6	71	65	46	39	38	85	
	3	65.6	72	66	48	41	39	84	
	4	67.6	75	70	52	42	41	86	
昼間	5	67.7	75	71	54	46	44	86	70
	6	69.7	76	74	60	51	50	89	
	7	69.3	75	74	63	52	51	86	
	8	69.4	75	74	64	49	48	86	
	9	69.5	76	74	61	46	45	84	
	10	70.0	76	74	61	46	44	87	
昼間	11	69.6	76	74	61	47	46	84	70
	平均	69	75	73	61	48	46	85	
	最高	70	76	74	65	52	51	89	
夜間	最低	66	73	70	52	44	43	84	70
	平均	66	71	67	49	41	40	84	
	最高	68	75	71	54	46	44	86	
夜間	最低	63	67	63	45	38	37	82	70

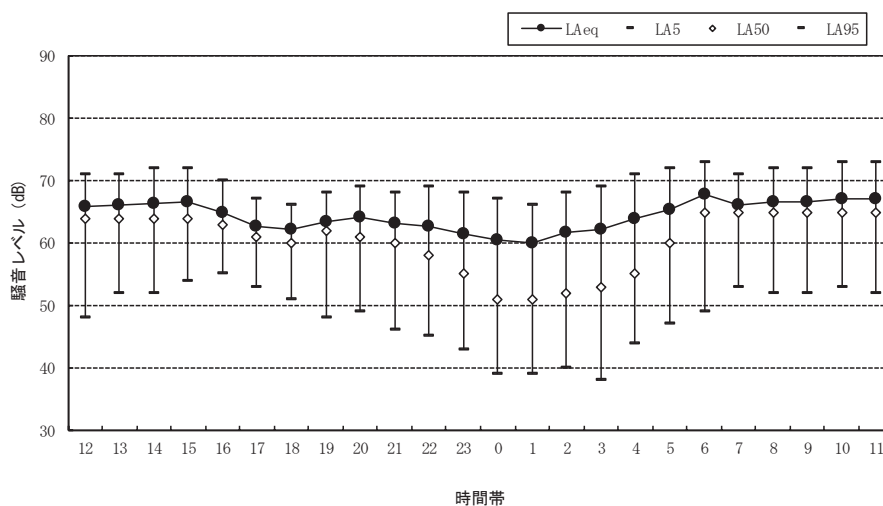
※ 平均値 L_{Aeq} は「パワー平均」とし、 L_A は「算術平均」とする。
 ※ 基準値: 「幹線交通を担う道路に近接する空間の騒音に係る環境基準」



図2.2-1(6) 時間別騒音レベル (地点5)

表2.2-1(7) 時間別騒音レベル (地点6)

単位: dB(A)

昼夜区分	時間帯	騒音レベル							基準値
		L_{Aeq}	L_{A5}	L_{A10}	L_{A50}	L_{A90}	L_{A95}	L_{Amax}	
昼間	12	61.0	64	63	60	57	56	75	70
	13	62.0	64	63	60	58	57	83	
	14	61.0	63	62	60	57	56	83	
	15	61.2	64	63	60	58	58	78	
	16	62.4	65	64	62	60	59	77	
	17	62.6	66	64	61	60	59	79	
	18	60.5	65	62	59	56	55	80	
	19	62.3	65	64	61	59	58	75	
	20	61.4	64	63	61	58	57	74	
夜間	21	59.9	63	62	59	56	55	74	65
	22	58.8	62	61	58	55	54	78	
	23	57.9	62	61	57	52	51	75	
	0	56.7	61	59	54	48	46	78	
	1	56.2	61	60	55	49	47	68	
	2	56.1	61	59	54	48	46	71	
	3	56.3	61	60	55	50	48	73	
	4	58.0	62	61	56	51	49	79	
昼間	5	60.0	64	63	59	55	53	79	70
	6	62.3	65	64	62	58	57	77	
	7	62.7	67	65	61	58	57	76	
	8	62.6	67	65	61	58	57	79	
	9	63.1	66	65	62	60	59	76	
	10	63.2	66	65	63	59	59	76	
昼間	11	61.3	64	63	61	57	55	79	70
	平均	62	65	64	61	58	57	78	
	最高	63	67	65	63	60	59	83	
夜間	最低	60	63	62	59	56	55	74	70
	平均	58	62	60	56	51	49	75	
	最高	60	64	63	59	55	54	79	
夜間	最低	56	61	59	54	48	46	68	70

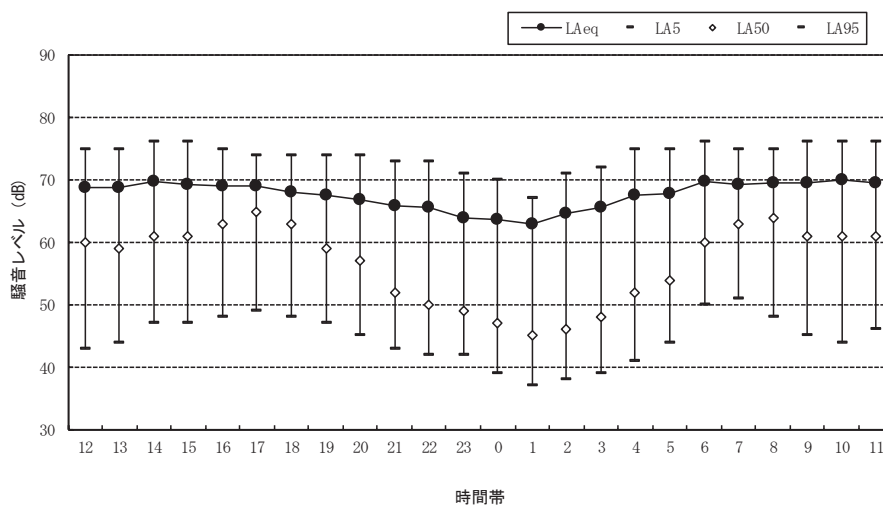
※ 平均値 L_{Aeq} は「パワー平均」とし、 L_n は「算術平均」とする。

※ 基準値: 「幹線交通を担う道路に近接する空間の騒音に係る環境基準」



図2.2-1(7) 時間別騒音レベル (地点6)

表2.2-1(8) 時間別騒音レベル (地点7)

単位: dB(A)

昼夜区分	時間帯	騒音レベル							基準値
		L_{Aeq}	L_{A5}	L_{A10}	L_{A50}	L_{A90}	L_{A95}	L_{Amax}	
昼間	12	58.9	64	60	46	43	42	83	65
	13	62.2	67	65	55	46	45	85	
	14	62.7	68	66	58	50	48	79	
	15	60.4	67	63	51	47	46	80	
	16	60.5	66	62	51	48	47	84	
	17	62.3	69	65	51	47	46	82	
	18	62.3	69	66	53	48	47	81	
	19	60.3	66	62	50	46	46	85	
夜間	20	59.2	64	58	46	44	43	82	60
	21	58.5	62	57	45	42	41	82	
	22	55.9	57	51	44	41	40	82	
	23	54.5	53	49	44	41	40	80	
	0	50.8	49	46	43	41	40	80	
	1	49.1	47	45	41	39	38	79	
	2	48.8	48	46	42	39	38	76	
	3	50.4	49	46	41	38	38	82	
昼間	4	52.8	51	47	43	39	39	81	65
	5	55.2	56	51	46	43	43	81	
	6	60.2	65	60	48	45	44	83	
	7	61.7	69	64	50	44	44	83	
	8	62.3	68	64	54	49	48	83	
	9	61.8	67	64	56	55	53	81	
昼間	10	60.4	66	62	50	47	46	84	65
	11	61.1	67	63	54	51	51	81	
	平均	61	67	63	51	47	46	82	
昼間	最高	63	69	66	58	55	53	85	X
	最低	59	62	57	45	42	41	79	
	平均	53	51	48	43	40	40	80	
夜間	最高	56	57	51	46	43	43	82	
	最低	49	47	45	41	38	38	76	

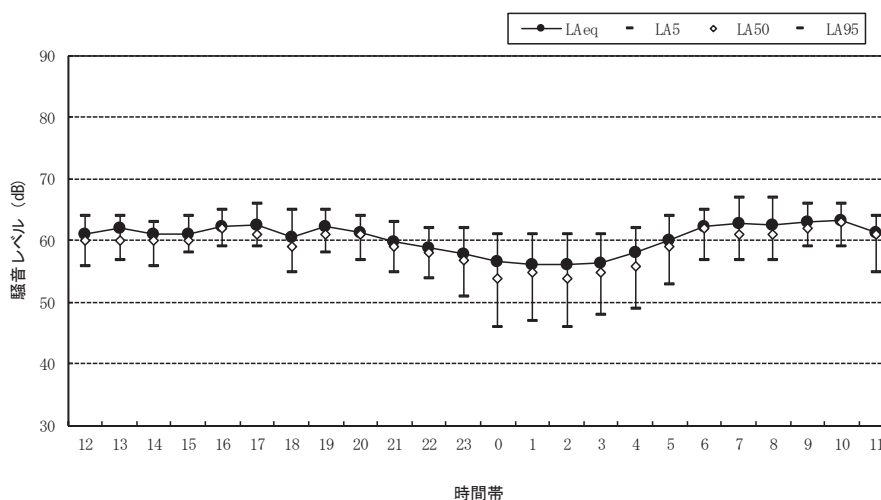
※ 平均値 L_{Aeq} は「パワー平均」とし、 L_n は「算術平均」とする。

※ 基準値: 「道路に面する地域の騒音に係る環境基準(B地域のうち2車線以上の車線を有する道路に面する地域)」



図2.2-1(8) 時間別騒音レベル (地点7)

表2.2-1(9) 時間別騒音レベル (地点8)

単位: dB(A)

昼夜区分	時間帯	騒音レベル							基準値
		L_{Aeq}	L_{A5}	L_{A10}	L_{A50}	L_{A90}	L_{A95}	L_{Amax}	
昼間	12	64.4	71	68	52	41	39	86	65
	13	64.7	71	68	52	41	39	93	
	14	64.9	72	68	52	41	39	86	
	15	66.0	72	70	56	43	41	90	
	16	65.5	72	69	56	44	42	89	
	17	66.6	73	70	58	46	43	86	
	18	66.6	73	71	58	46	43	87	
	19	64.4	71	68	52	43	42	86	
	20	63.8	69	66	50	43	42	94	
夜間	21	63.6	69	64	49	43	41	89	60
	22	59.7	64	58	46	42	40	85	
	23	58.8	63	57	44	40	40	82	
	0	56.0	56	50	41	40	39	82	
	1	57.1	58	52	43	41	40	84	
	2	55.5	53	48	44	42	41	84	
	3	55.1	53	48	45	42	42	83	
	4	56.1	56	50	45	42	42	82	
昼間	5	60.5	64	58	44	40	40	86	65
	6	66.2	72	69	53	43	42	87	
	7	67.9	74	72	60	45	43	87	
	8	67.0	74	71	58	43	41	88	
	9	64.9	72	69	54	40	39	87	
	10	64.8	72	69	54	39	38	85	
昼間	11	64.0	71	68	52	40	38	84	65
	平均	66	72	69	54	42	41	88	
	最高	68	74	72	60	46	43	94	
夜間	最低	64	69	64	49	39	38	84	60
	平均	58	59	53	44	41	40	83	
	最高	61	64	58	46	42	42	86	
夜間	最低	55	53	48	41	40	39	82	60

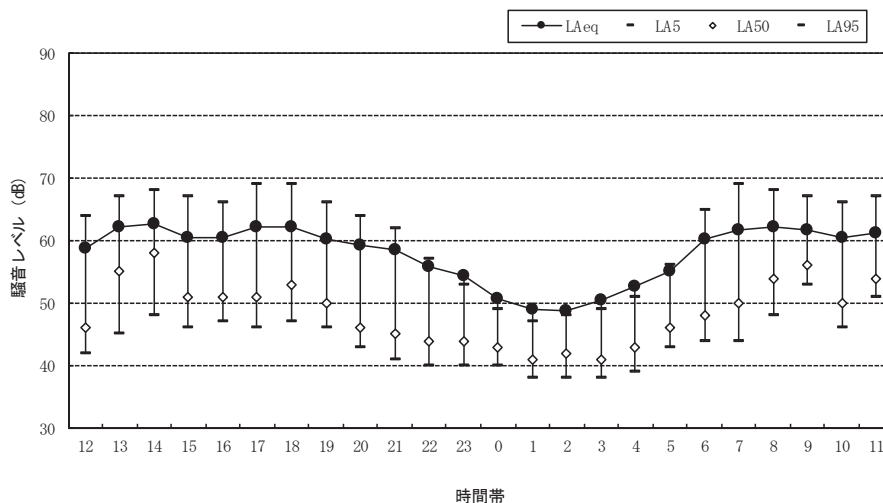
※ 平均値 L_{Aeq} は「パワー平均」とし、 L_i は「算術平均」とする。

※ 基準値: 「道路に面する地域の騒音に係る環境基準(B地域のうち2車線以上の車線を有する道路に面する地域)」



図2.2-1(9) 時間別騒音レベル (地点8)

(2) 交通調查結果詳細

表2.2-2(1) 交通量調查結果詳細表 (地点1)

調査時間帯	上り車線					下り車線					測定断面										
	大型車	中型車	小型貨物車	乗用車	自動車類合計	二輪車	大型車混入率(%)	大型車	中型車	小型貨物車	乗用車	自動車類合計	二輪車	大型車混入率(%)	大型車	中型車	小型貨物車	乗用車	自動車類合計	二輪車	大型車混入率(%)
11/13 12時	11	17	28	751	807	16	3.5	12	23	29	764	828	4	4.2	23	40	57	1,515	1,635	20	3.9
13時	10	28	42	794	874	14	4.3	9	21	45	687	762	11	3.9	19	49	87	1,481	1,636	25	4.2
14時	20	56	12	797	885	10	8.6	9	26	48	814	897	9	3.9	29	82	60	1,611	1,782	19	6.2
15時	17	50	11	862	940	15	7.1	15	8	32	809	864	7	2.7	32	58	43	1,671	1,804	22	5.0
16時	8	10	33	886	937	22	1.9	17	23	35	867	942	11	4.2	25	33	68	1,753	1,879	33	3.1
17時	1	4	31	1,126	1,162	25	0.4	5	8	36	979	1,028	26	1.3	6	12	67	2,105	2,190	51	0.8
18時	7	6	10	1,097	1,120	16	1.2	4	3	22	778	807	27	0.9	11	9	32	1,875	1,927	43	1.0
19時	5	1	8	803	817	9	0.7	5	6	3	588	602	25	1.8	10	7	11	1,391	1,419	34	1.2
20時	3	2	9	572	586	12	0.9	4	7	8	421	440	19	2.5	7	9	17	993	1,026	31	1.6
21時	3	1	2	434	440	11	0.9	4	2	3	382	391	16	1.5	7	3	5	816	831	27	1.2
22時	2	1	8	314	325	4	0.9	2	0	2	286	290	8	0.7	4	1	10	600	615	12	0.8
23時	5	2	0	182	189	7	3.7	0	1	2	214	217	9	0.5	5	3	2	396	406	16	2.0
11/14 0時	1	2	0	85	88	3	3.4	1	0	0	129	130	1	0.8	2	2	0	214	218	4	1.8
1時	1	2	0	84	87	0	3.4	0	0	5	121	126	2	0.0	1	2	5	205	213	2	1.4
2時	5	1	1	58	65	1	9.2	2	1	3	91	97	1	3.1	7	2	4	149	162	2	5.6
3時	7	2	1	59	69	3	13.0	0	2	2	85	89	1	2.2	7	4	3	144	158	4	7.0
4時	9	11	1	63	84	0	23.8	4	5	2	84	95	1	9.5	13	16	3	147	179	1	16.2
5時	10	8	15	136	169	1	10.7	6	2	8	188	204	4	3.9	16	10	23	324	373	5	7.0
6時	10	24	7	486	527	9	6.5	22	11	29	663	725	13	4.6	32	35	36	1,149	1,252	22	5.4
7時	11	36	32	904	983	46	4.8	13	25	12	985	1,035	10	3.7	24	61	44	1,889	2,018	56	4.2
8時	9	20	117	896	1,042	26	2.8	11	42	14	800	867	14	6.1	20	62	131	1,696	1,909	40	4.3
9時	20	44	57	797	918	16	7.0	8	28	57	707	800	10	4.5	28	72	114	1,504	1,718	26	5.8
10時	17	67	9	786	879	7	9.6	20	24	49	802	895	15	4.9	37	91	58	1,588	1,774	22	7.2
11時	9	11	57	798	875	6	2.3	11	60	8	750	829	11	8.6	20	71	65	1,548	1,704	17	5.3
合計	201	406	491	13,770	14,868	279	4.1	184	328	454	12,994	13,960	255	3.7	385	734	945	26,764	28,828	534	3.9

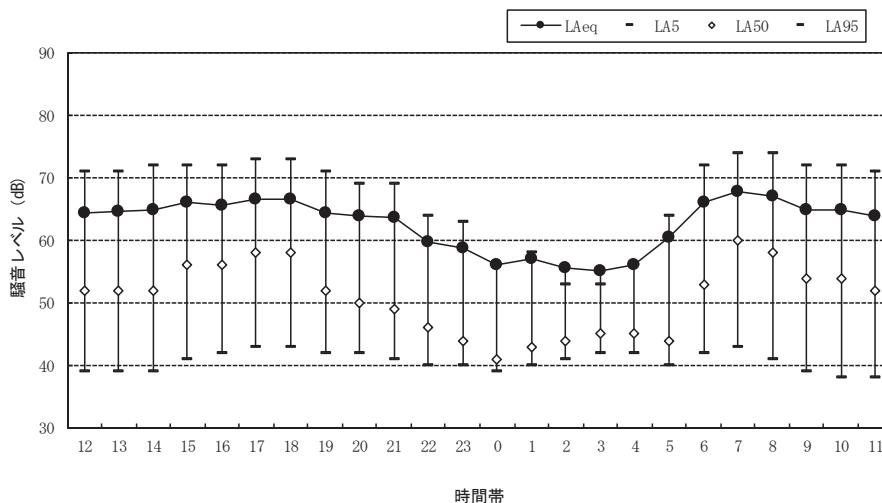
表2.2-2(2) 交通量調査結果詳細表 (地点2)

調査時間帯	上り車線					下り車線					測定断面										
	大型車	中型車	小型貨物車	乗用車	自動車類合計	二輪車	大型車混入率(%)	大型車	中型車	小型貨物車	乗用車	自動車類合計	二輪車	大型車混入率(%)	大型車	中型車	小型貨物車	乗用車	自動車類合計	二輪車	大型車混入率(%)
11/13 12時	75	200	70	1,246	1,591	8	17.3	41	81	124	1,296	1,542	6	7.9	116	281	194	2,542	3,133	14	12.7
13時	61	214	127	1,304	1,706	12	16.1	43	247	58	1,322	1,670	23	17.4	104	461	185	2,626	3,376	35	16.7
14時	101	234	89	1,377	1,801	10	18.6	49	197	143	1,362	1,751	19	14.0	150	431	232	2,739	3,552	29	16.4
15時	46	117	261	1,520	1,944	13	8.4	72	187	84	1,503	1,846	11	14.0	118	304	345	3,023	3,790	24	11.1
16時	53	254	38	1,478	1,823	17	16.8	33	78	154	1,468	1,733	18	6.4	86	332	192	2,946	3,556	35	11.8
17時	43	125	123	1,551	1,842	11	9.1	31	88	36	1,774	1,929	34	6.2	74	213	159	3,325	3,771	45	7.6
18時	32	70	29	1,387	1,518	25	6.7	25	53	20	1,814	1,912	36	4.1	57	123	49	3,201	3,430	61	5.2
19時	40	38	36	1,056	1,170	7	6.7	50	38	13	1,514	1,615	21	5.4	90	76	49	2,570	2,785	28	6.0
20時	46	45	7	919	1,017	6	8.9	57	18	22	1,190	1,287	19	5.8	103	63	29	2,109	2,304	25	7.2
21時	37	32	4	724	797	5	8.7	49	77	13	851	990	18	12.7	86	109	17	1,575	1,787	23	10.9
22時	49	28	4	424	505	4	15.2	79	28	11	551	669	9	16.0	128	56	15	975	1,174	13	15.7
23時	31	32	3	350	416	5	15.1	73	24	5	373	475	7	20.4	104	56	8	723	891	12	18.0
11/14 0時	28	37	26	184	275	0	23.6	53	28	17	192	290	3	27.9	81	65	43	376	565	3	25.8
1時	43	52	7	145	247	2	38.5	69	53	1	151	274	1	44.5	112	105	8	296	521	3	41.7
2時	45	37	8	143	233	2	35.2	76	36	1	100	213	1	52.6	121	73	9	243	446	3	43.5
3時	83	30	0	164	277	3	40.8	110	34	5	113	262	2	55.0	193	64	5	277	539	5	47.7
4時	54	40	12	234	340	3	27.6	101	84	22	129	336	2	55.1	155	124	34	363	676	5	41.3
5時	74	95	8	572	749	6	22.6	112	168	13	321	614	7	45.6	186	263	21	893	1,363	13	32.9
6時	134	60	35	1,717	1,946	26	10.0	75	176	45	1,030	1,326	6	18.9	209	236	80	2,747	3,272	32	13.6
7時	29	58	84	2,293	2,464	59	3.5	78	158	91	1,402	1,729	17	13.6	107	216	175	3,695	4,193	76	7.7
8時	58	151	43	1,658	1,910	44	10.9	55	123	272	1,484	1,934	17	9.2	113	274	315	3,142	3,844	61	10.1
9時	85	204	87	1,520	1,896	16	15.2	94	349	26	1,224	1,693	16	26.2	179	553	113	2,744	3,589	32	20.4
10時	119	262	61	1,330	1,772	13	21.5	68	247	68	1,348	1,731	21	18.2	187	509	129	2,678	3,503	34	19.9
11時	71	168	158	1,314	1,711	12	14.0	70	201	53	1,226	1,550	16	17.5	141	369	211	2,540	3,261	28	15.6
合計	1,437	2,583	1,320	24,610	29,950	309	13.4	1,563	2,773	1,297	23,738	29,371	330	14.8	3,000	5,356	2,617	48,348	59,321	639	14.1

表2.2-2(3) 交通量調査結果詳細表 (地点3)

調査時間帯	上り車線					下り車線					測定断面										
	大型車	中型車	小型貨物車	乗用車	自動車類合計	二輪車	大型車混入率(%)	大型車	中型車	小型貨物車	乗用車	自動車類合計	二輪車	大型車混入率(%)	大型車	中型車	小型貨物車	乗用車	自動車類合計	二輪車	大型車混入率(%)
11/13 12時	1	20	17	175	213	2	9.9	1	17	8	110	136	1	13.2	2	37	25	285	349	3	11.2
13時	2	23	15	194	234	4	10.7	1	13	5	132	151	2	9.3	3	36	20	326	385	6	10.1
14時	6	25	9	193	233	5	13.3	1	20	7	144	172	7	12.2	7	45	16	337	405	12	12.8
15時	6	29	7	195	237	3	14.8	4	18	8	167	197	4	11.2	10	47	15	362	434	7	13.1
16時	3	9	3	274	289	6	4.2	1	4	8	201	214	5	2.3	4	13	11	475	503	11	3.4
17時	2	6	21	339	368	15	2.2	1	13	7	159	180	8	7.8	3	19	28	498	548	23	4.0
18時	5	11	1	393	410	4	3.9	0	11	1	163	175	4	6.3	5	22	2	556	585	8	4.6
19時	0	2	1	270	273	4	0.7	1	5	2	133	141	2	4.3	1	7	3	403	414	6	1.9
20時	0	2	0	172	174	1	1.1	0	3	2	83	88	2	3.4	0	5	2	255	262	3	1.9
21時	0	0	1	119	120	2	0.0	0	0	1	59	60	2	0.0	0	0	2	178	180	4	0.0
22時	0	1	1	72	74	2	1.4	0	0	0	44	44	1	0.0	0	1	1	116	118	3	0.8
23時	0	2	1	45	48	0	4.2	1	0	0	24	25	0	4.0	1	2	1	69	73	0	4.1
11/14 0時	0	2	1	24	27	1	7.4	0	0	0	15	15	2	0.0	0	2	1	39	42	3	4.8
1時	0	0	1	16	17	0	0.0	0	0	0	18	18	0	0.0	0	0	1	34	35	0	0.0
2時	0	1	2	12	15	0	6.7	0	0	0	8	8	0	0.0	0	1	2	20	23	0	4.3
3時	0	3	0	15	18	0	16.7	0	2	0	13	15	0	13.3	0	5	0	28	33	0	15.2
4時	2	0	0	16	18	2	11.1	0	1	0	29	30	0	3.3	2	1	0	45	48	2	6.3
5時	2	2	2	36	42	4	9.5	1	2	1	49	53	1	5.7	3	4	3	85	95	5	7.4
6時	1	7	2	101	111	4	7.2	4	9	6	227	246	1	5.3	5	16	8	328	357	5	5.9
7時	0	8	5	162	175	4	4.6	1	8	5	336	350	8	2.6	1	16	10	498	525	12	3.2
8時	2	13	17	222	254	6	5.9	1	9	13	253	276	6	3.6	3	22	30	475	530	12	4.7
9時	3	38	11	192	244	0	16.8	5	26	9	168	208	1	14.9	8	64	20	360	452	1	15.9
10時	2	28	4	198	232	3	12.9	0	16	4	163	183	2	8.7	2	44	8	361	415	5	11.1
11時	3	13	8	195	219	3	7.3	3	11	10	134	158	1	8.9	6	24	18	329	377	4	8.0
合計	40	245	130	3,630	4,045	75	7.0	26	188	97	2,832	3,143	60	6.8	66	433	227	6,462	7,188	135	6.9

表2.2-2(4) 交通量調查結果詳細表 (地点4)

調査時間帯	上り車線						下り車線						測定断面								
	大型車	中型車	小型貨物車	乗用車	自動車類合計	二輪車	大型車混入率(%)	大型車	中型車	小型貨物車	乗用車	自動車類合計	二輪車	大型車混入率(%)	大型車	中型車	小型貨物車	乗用車	自動車類合計	二輪車	大型車混入率(%)
11/13 12時	115	66	40	1,039	1,260	12	14.4	88	85	121	912	1,206	6	14.3	203	151	161	1,951	2,466	18	14.4
13時	63	123	95	882	1,163	9	16.0	86	73	68	896	1,123	14	14.2	149	196	163	1,778	2,286	23	15.1
14時	112	112	97	1,014	1,335	2	16.8	82	179	88	1,003	1,352	8	19.3	194	291	185	2,017	2,687	10	18.0
15時	95	166	146	1,027	1,434	8	18.2	75	121	62	1,208	1,466	14	13.4	170	287	208	2,235	2,900	22	15.8
16時	84	41	89	1,268	1,482	12	8.4	72	94	106	1,245	1,517	10	10.9	156	135	195	2,513	2,999	22	9.7
17時	39	72	52	1,252	1,415	16	7.8	63	35	55	1,653	1,806	19	5.4	102	107	107	2,905	3,221	35	6.5
18時	22	46	22	1,005	1,095	8	6.2	27	30	18	1,382	1,457	19	3.9	49	76	40	2,387	2,552	27	4.9
19時	11	13	18	949	991	8	2.4	15	22	9	1,250	1,296	19	2.9	26	35	27	2,199	2,287	27	2.7
20時	17	8	11	744	780	4	3.2	17	23	11	850	901	13	4.4	34	31	22	1,594	1,681	17	3.9
21時	23	10	7	554	594	10	5.6	31	7	4	675	717	14	5.3	54	17	11	1,229	1,311	24	5.4
22時	19	8	10	344	381	7	7.1	46	2	2	469	519	9	9.2	65	10	12	813	900	16	8.3
23時	7	16	3	246	272	2	8.5	17	21	3	254	295	11	12.9	24	37	6	500	567	13	10.8
11/14 0時	8	7	2	124	141	2	10.6	23	18	2	182	225	1	18.2	31	25	4	306	366	3	15.3
1時	13	12	3	107	135	0	18.5	21	10	7	146	184	0	16.8	34	22	10	253	319	0	17.6
2時	51	11	0	83	145	1	42.8	35	6	2	124	167	0	24.6	86	17	2	207	312	1	33.0
3時	42	27	8	93	170	0	40.6	38	30	4	106	178	1	38.2	80	57	12	199	348	1	39.4
4時	34	45	7	160	246	1	32.1	71	37	3	127	238	1	45.4	105	82	10	287	484	2	38.6
5時	64	43	21	317	445	2	24.0	102	42	17	398	559	0	25.8	166	85	38	715	1,004	2	25.0
6時	83	69	30	965	1,147	9	13.3	144	68	24	872	1,108	6	19.1	227	137	54	1,837	2,255	15	16.1
7時	57	102	56	1,574	1,789	36	8.9	64	80	57	1,386	1,587	10	9.1	121	182	113	2,960	3,376	46	9.0
8時	88	97	78	1,500	1,763	18	10.5	90	115	71	1,043	1,319	17	15.5	178	212	149	2,543	3,082	35	12.7
9時	144	69	47	1,073	1,333	17	16.0	115	128	70	1,110	1,423	6	17.1	259	197	117	2,183	2,756	23	16.5
10時	120	127	52	1,032	1,331	7	18.6	179	73	29	902	1,183	6	21.3	299	200	81	1,934	2,514	13	19.8
11時	129	108	97	1,017	1,351	5	17.5	121	142	43	1,186	1,492	14	17.6	250	250	140	2,203	2,843	19	17.6
合計	1,440	1,398	991	18,369	22,198	196	12.8	1,622	1,441	876	19,379	23,318	218	13.1	3,082	2,839	1,867	37,748	45,516	414	13.0

表2.2-2(5) 交通量調査結果詳細表 (地点5)

調査時間帯	上り車線					下り車線					測定断面										
	大型車	中型車	小型貨物車	乗用車	自動車類合計	二輪車	大型車混入率(%)	大型車	中型車	小型貨物車	乗用車	自動車類合計	二輪車	大型車混入率(%)	大型車	中型車	小型貨物車	乗用車	自動車類合計	二輪車	大型車混入率(%)
11/13 12時	32	28	30	269	359	0	16.7	88	28	9	248	373	1	31.1	120	56	39	517	732	1	24.0
13時	41	44	28	266	379	1	22.4	65	23	36	256	380	2	23.2	106	67	64	522	759	3	22.8
14時	70	59	27	284	440	1	29.3	60	62	25	275	422	2	28.9	130	121	52	559	862	3	29.1
15時	51	52	28	320	451	2	22.8	55	67	20	305	447	2	27.3	106	119	48	625	898	4	25.1
16時	67	23	36	395	521	2	17.3	43	34	19	323	419	0	18.4	110	57	55	718	940	2	17.8
17時	30	19	18	534	601	3	8.2	40	15	15	340	410	2	13.4	70	34	33	874	1,011	5	10.3
18時	24	29	9	554	616	2	8.6	9	14	11	286	320	2	7.2	33	43	20	840	936	4	8.1
19時	13	1	7	388	409	2	3.4	5	6	3	202	216	1	5.1	18	7	10	590	625	3	4.0
20時	15	3	1	299	318	3	5.7	12	5	2	159	178	1	9.6	27	8	3	458	496	4	7.1
21時	17	3	0	170	190	2	10.5	17	1	5	128	151	2	11.9	34	4	5	298	341	4	11.1
22時	26	9	1	103	139	0	25.2	9	6	1	84	100	0	15.0	35	15	2	187	239	0	20.9
23時	17	7	0	68	92	1	26.1	4	5	2	56	67	0	13.4	21	12	2	124	159	1	20.8
11/14 0時	13	9	0	46	68	0	32.4	6	2	1	25	34	0	23.5	19	11	1	71	102	0	29.4
1時	19	0	1	21	41	2	46.3	17	0	1	24	42	0	40.5	36	0	2	45	83	2	43.4
2時	16	13	0	30	59	0	49.2	15	7	0	20	42	1	52.4	31	20	0	50	101	1	50.5
3時	28	13	0	21	62	0	66.1	11	5	2	31	49	1	32.7	39	18	2	52	111	1	51.4
4時	45	6	5	27	83	1	61.4	22	11	2	55	90	0	36.7	67	17	7	82	173	1	48.6
5時	53	13	4	46	116	0	56.9	44	11	3	87	145	0	37.9	97	24	7	133	261	0	46.4
6時	35	20	3	133	191	0	28.8	57	18	15	371	461	6	16.3	92	38	18	504	652	6	19.9
7時	47	28	14	236	325	2	23.1	28	22	25	496	571	4	8.8	75	50	39	732	896	6	14.0
8時	50	26	30	252	358	5	21.2	53	16	22	451	542	5	12.7	103	42	52	703	900	10	16.1
9時	58	48	26	227	359	3	29.5	73	24	30	308	435	1	22.3	131	72	56	535	794	4	25.6
10時	65	48	44	279	436	1	25.9	65	44	21	337	467	3	23.3	130	92	65	616	903	4	24.6
11時	70	48	38	280	436	2	27.1	76	37	26	272	411	1	27.5	146	85	64	552	847	3	27.3
合計	902	549	350	5,248	7,049	35	20.6	874	463	296	5,139	6,772	37	19.7	1,776	1,012	646	10,387	13,821	72	20.2

表2.2-2(6) 交通量調查結果詳細表 (地点6)

調査時間帯	上り車線					下り車線					測定断面										
	大型車	中型車	小型貨物車	乗用車	自動車類合計	二輪車	大型車混入率(%)	大型車	中型車	小型貨物車	乗用車	自動車類合計	二輪車	大型車混入率(%)	大型車	中型車	小型貨物車	乗用車	自動車類合計	二輪車	大型車混入率(%)
11/13 12時	89	149	44	1,621	1,903	8	12.5	103	275	73	1,450	1,901	17	19.9	192	424	117	3,071	3,804	25	16.2
13時	90	210	109	1,543	1,952	20	15.4	103	185	190	1,530	2,008	14	14.3	193	395	299	3,073	3,960	34	14.8
14時	109	289	75	1,687	2,160	18	18.4	157	181	243	1,523	2,104	10	16.1	266	470	318	3,210	4,264	28	17.3
15時	89	261	59	1,960	2,369	13	14.8	117	344	228	1,644	2,333	14	19.8	206	605	287	3,604	4,702	27	17.2
16時	110	192	107	1,993	2,402	18	12.6	95	260	221	1,845	2,421	16	14.7	205	452	328	3,838	4,823	34	13.6
17時	42	85	78	2,677	2,882	37	4.4	83	104	159	1,893	2,239	17	8.4	125	189	237	4,570	5,121	54	6.1
18時	21	71	15	2,738	2,845	48	3.2	45	69	60	1,490	1,664	15	6.9	66	140	75	4,228	4,509	63	4.6
19時	59	42	14	2,042	2,157	31	4.7	53	57	38	1,232	1,380	8	8.0	112	99	52	3,274	3,537	39	6.0
20時	53	47	24	1,497	1,621	15	6.2	55	30	50	890	1,025	6	8.3	108	77	74	2,387	2,646	21	7.0
21時	66	56	17	1,111	1,250	12	9.8	62	16	22	869	969	9	8.0	128	72	39	1,980	2,219	21	9.0
22時	83	42	0	739	864	13	14.5	72	11	6	528	617	4	13.5	155	53	6	1,267	1,481	17	14.0
23時	70	30	3	404	507	8	19.7	42	33	9	410	494	3	15.2	112	63	12	814	1,001	11	17.5
11/14 0時	62	43	9	243	357	2	29.4	42	43	3	237	325	0	26.2	104	86	12	480	682	2	27.9
1時	71	58	3	183	315	1	41.0	55	52	14	152	273	1	39.2	126	110	17	335	588	2	40.1
2時	80	46	1	153	280	0	45.0	86	12	9	180	287	3	34.1	166	58	10	333	567	3	39.5
3時	59	86	11	149	305	2	47.5	85	65	13	178	341	1	44.0	144	151	24	327	646	3	45.7
4時	143	92	10	191	436	1	53.9	65	69	3	325	462	3	29.0	208	161	13	516	898	4	41.1
5時	155	142	19	417	733	4	40.5	101	111	51	658	921	8	23.0	256	253	70	1,075	1,654	12	30.8
6時	96	200	62	1,300	1,658	8	17.9	121	143	161	2,148	2,573	31	10.3	217	343	223	3,448	4,231	39	13.2
7時	105	155	122	1,677	2,059	15	12.6	66	124	165	3,005	3,360	78	5.7	171	279	287	4,682	5,419	93	8.3
8時	100	254	157	1,601	2,112	22	16.8	117	197	241	2,680	3,235	54	9.7	217	451	398	4,281	5,347	76	12.5
9時	153	354	114	1,637	2,258	12	22.5	154	253	144	1,843	2,394	23	17.0	307	607	258	3,480	4,662	35	19.6
10時	140	241	102	1,553	2,036	21	18.7	192	309	112	1,553	2,166	13	23.1	332	550	214	3,106	4,202	34	21.0
11時	116	227	109	1,569	2,021	14	17.0	134	334	135	1,466	2,069	10	22.6	250	561	244	3,035	4,090	24	19.8
合計	2,161	3,372	1,264	30,685	37,482	343	14.8	2,205	3,277	2,350	29,729	37,561	358	14.6	4,366	6,649	3,614	60,414	75,043	701	14.7

表2.2-2(7) 交通量調查結果詳細表 (地点7)

調査時間帯	上り車線					下り車線					測定断面										
	大型車	中型車	小型貨物車	乗用車	自動車類合計	二輪車	大型車混入率(%)	大型車	中型車	小型貨物車	乗用車	自動車類合計	二輪車	大型車混入率(%)	大型車	中型車	小型貨物車	乗用車	自動車類合計	二輪車	大型車混入率(%)
10/1 12時	0	0	5	36	41	4	0.0	0	2	4	42	48	2	4.2	0	2	9	78	89	6	2.2
13時	0	1	3	36	40	1	2.5	0	1	3	45	49	1	2.0	0	2	6	81	89	2	2.2
14時	0	1	5	42	48	2	2.1	0	3	5	44	52	3	5.8	0	4	10	86	100	5	4.0
15時	0	1	1	48	50	2	2.0	0	2	4	64	70	2	2.9	0	3	5	112	120	4	2.5
16時	0	0	5	45	50	4	0.0	0	0	5	47	52	1	0.0	0	0	10	92	102	5	0.0
17時	0	0	3	52	55	1	0.0	0	0	4	102	106	2	0.0	0	0	7	154	161	3	0.0
18時	0	1	0	56	57	4	1.8	0	4	0	121	125	2	3.2	0	5	0	177	182	6	2.7
19時	0	0	3	38	41	1	0.0	0	0	2	65	67	1	0.0	0	0	5	103	108	2	0.0
20時	0	0	0	9	9	2	0.0	0	0	1	48	49	3	0.0	0	0	1	57	58	5	0.0
21時	0	0	0	28	28	2	0.0	0	0	1	17	18	0	0.0	0	0	1	45	46	2	0.0
22時	0	0	0	10	10	0	0.0	0	0	0	20	20	3	0.0	0	0	0	30	30	3	0.0
23時	0	0	0	6	6	1	0.0	0	0	0	12	12	0	0.0	0	0	0	18	18	1	0.0
10/2 0時	0	0	0	3	3	0	0.0	0	0	0	6	6	0	0.0	0	0	0	9	9	0	0.0
1時	0	0	0	4	4	0	0.0	0	0	0	4	4	0	0.0	0	0	0	8	8	0	0.0
2時	0	0	0	5	5	0	0.0	0	0	0	4	4	0	0.0	0	0	0	9	9	0	0.0
3時	0	0	0	6	6	0	0.0	0	0	1	2	3	0	0.0	0	0	1	8	9	0	0.0
4時	0	0	0	9	9	2	0.0	0	0	0	2	2	0	0.0	0	0	0	11	11	2	0.0
5時	0	0	1	15	16	1	0.0	0	0	0	9	9	0	0.0	0	0	1	24	25	1	0.0
6時	0	0	2	40	42	0	0.0	0	1	0	24	25	1	4.0	0	1	2	64	67	1	1.5
7時	0	1	2	67	70	2	1.4	0	0	6	54	60	6	0.0	0	1	8	121	130	8	0.8
8時	0	0	4	61	65	2	0.0	0	1	1	54	56	3	1.8	0	1	5	115	121	5	0.8
9時	0	2	2	52	56	2	3.6	0	3	4	49	56	5	5.4	0	5	6	101	112	7	4.5
10時	0	1	5	50	56	2	1.8	0	1	6	45	52	0	1.9	0	2	11	95	108	2	1.9
11時	0	2	0	41	43	1	4.7	0	0	4	67	71	4	0.0	0	2	4	108	114	5	1.8
合計	0	10	41	759	810	36	1.2	0	18	51	947	1,016	39	1.8	0	28	92	1,706	1,826	75	1.5

表2.2-2(8) 交通量調査結果詳細表 (地点8)

調査時間帯	上り車線						下り車線						測定断面								
	大型車	中型車	小型貨物車	乗用車	自動車類合計	二輪車	大型車混入率(%)	大型車	中型車	小型貨物車	乗用車	自動車類合計	二輪車	大型車混入率(%)	大型車	中型車	小型貨物車	乗用車	自動車類合計	二輪車	大型車混入率(%)
10/1 12時	1	10	12	130	153	3	7.2	1	4	5	89	99	7	5.1	2	14	17	219	252	10	6.3
13時	2	3	11	119	135	1	3.7	2	3	11	89	105	2	4.8	4	6	22	208	240	3	4.2
14時	1	8	24	105	138	0	6.5	1	6	30	68	105	2	6.7	2	14	54	173	243	2	6.6
15時	1	6	22	132	161	2	4.3	2	5	17	120	144	1	4.9	3	11	39	252	305	3	4.6
16時	2	2	21	144	169	5	2.4	2	2	12	122	138	4	2.9	4	4	33	266	307	9	2.6
17時	1	4	24	181	210	8	2.4	3	1	16	118	138	5	2.9	4	5	40	299	348	13	2.6
18時	3	8	3	171	185	5	5.9	2	3	2	196	203	3	2.5	5	11	5	367	388	8	4.1
19時	2	0	5	106	113	2	1.8	3	0	0	112	115	4	2.6	5	0	5	218	228	6	2.2
20時	2	0	12	74	88	1	2.3	2	0	3	55	60	4	3.3	4	0	15	129	148	5	2.7
21時	1	0	6	48	55	1	1.8	3	0	3	52	58	0	5.2	4	0	9	100	113	1	3.5
22時	1	0	0	28	29	1	3.4	1	1	0	35	37	0	5.4	2	1	0	63	66	1	4.5
23時	0	0	1	27	28	0	0.0	0	0	1	25	26	0	0.0	0	0	2	52	54	0	0.0
10/2 0時	0	0	0	15	15	0	0.0	0	0	0	12	12	0	0.0	0	0	0	27	27	0	0.0
1時	1	0	0	14	15	0	6.7	0	1	0	12	13	0	7.7	1	1	0	26	28	0	7.1
2時	0	0	0	5	5	1	0.0	1	0	0	5	6	0	16.7	1	0	0	10	11	1	9.1
3時	0	1	1	3	5	2	20.0	0	2	1	2	5	0	40.0	0	3	2	5	10	2	30.0
4時	0	0	0	10	10	2	0.0	0	0	0	11	11	2	0.0	0	0	0	21	21	4	0.0
5時	0	0	1	23	24	2	0.0	0	0	2	33	35	1	0.0	0	0	3	56	59	3	0.0
6時	1	0	6	133	140	4	0.7	1	0	3	73	77	3	1.3	2	0	9	206	217	7	0.9
7時	5	1	13	272	291	14	2.1	3	2	4	140	149	4	3.4	8	3	17	412	440	18	2.5
8時	2	6	21	201	230	3	3.5	2	1	14	106	123	5	2.4	4	7	35	307	353	8	3.1
9時	2	7	9	135	153	5	5.9	2	4	6	96	108	3	5.6	4	11	15	231	261	8	5.7
10時	2	0	9	141	152	5	1.3	2	2	3	110	117	2	3.4	4	2	12	251	269	7	2.2
11時	2	2	26	95	125	4	3.2	1	1	23	81	106	1	1.9	3	3	49	176	231	5	2.6
合計	32	58	227	2,312	2,629	71	3.4	34	38	156	1,762	1,990	53	3.6	66	96	383	4,074	4,619	124	3.5



図2.2-2(1) 交通量調査結果 (地点1)



図2.2-2(2) 交通量調査結果 (地点2)

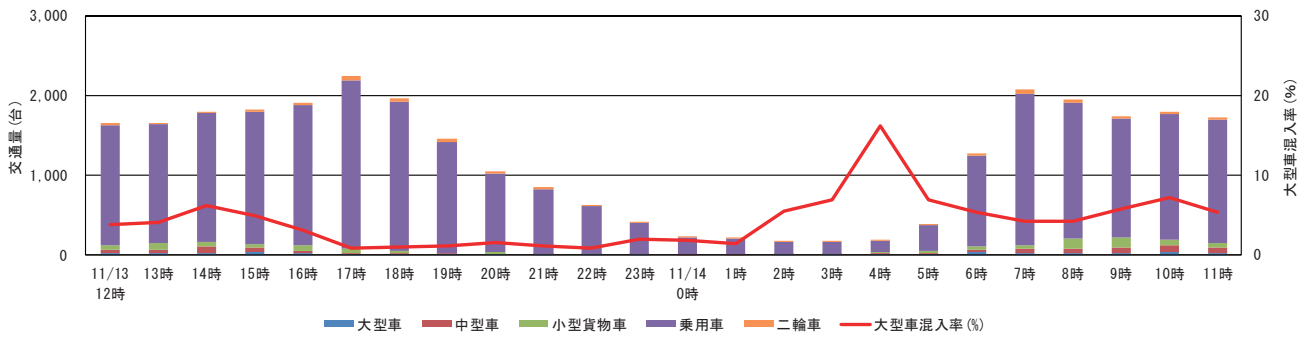

図2.2-2(3) 交通量調査結果 (地点3)

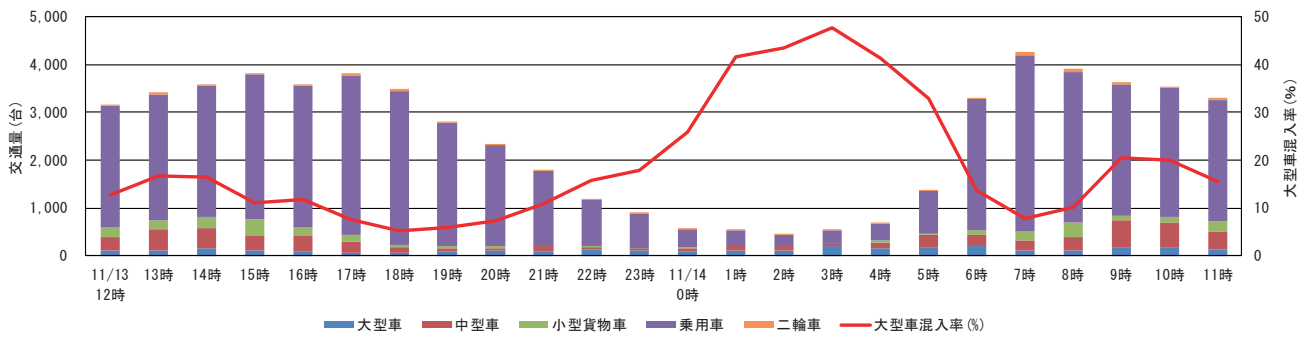

図2.2-2(4) 交通量調査結果 (地点4)

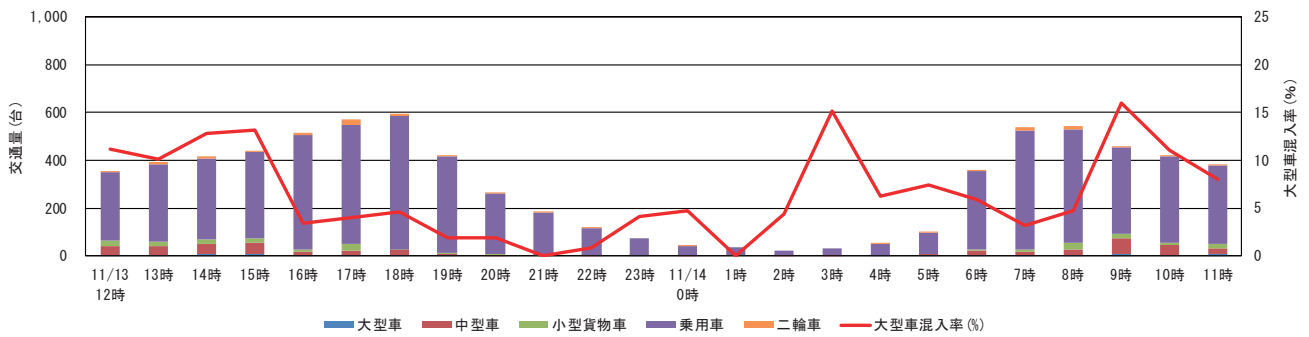

図2.2-2(5) 交通量調査結果 (地点5)

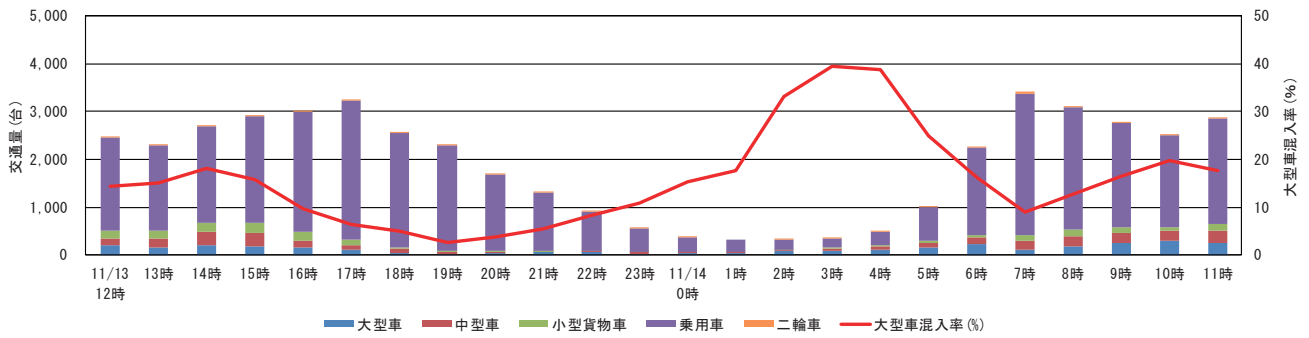

図2.2-2(6) 交通量調査結果 (地点6)

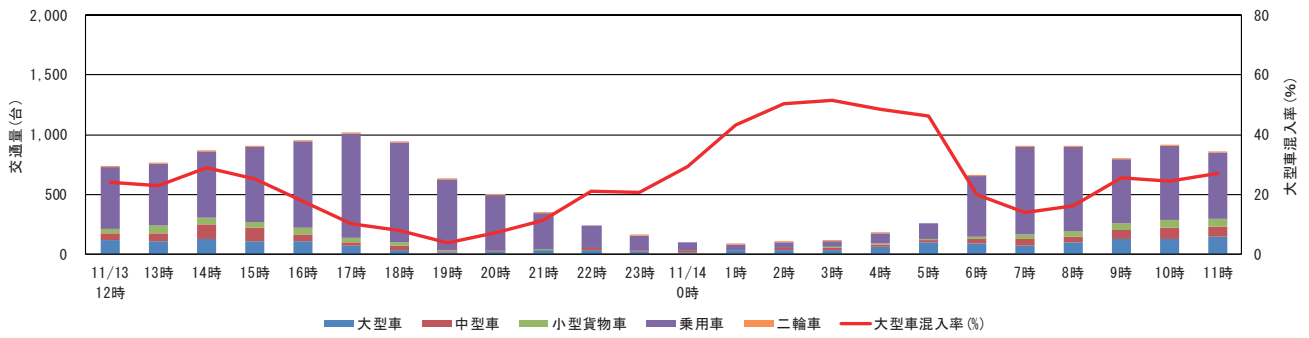

図2.2-2(7) 交通量調査結果 (地点7)

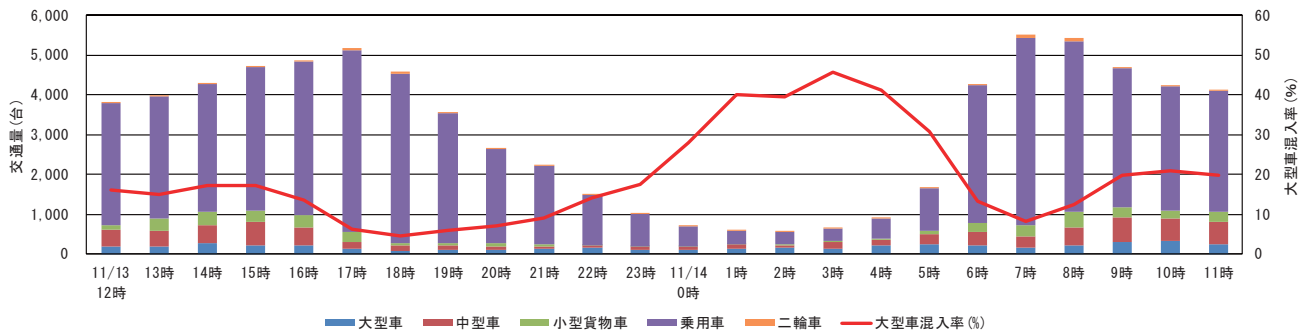

図2.2-2(8) 交通量調査結果 (地点8)

(4) 走行速度調査結果詳細

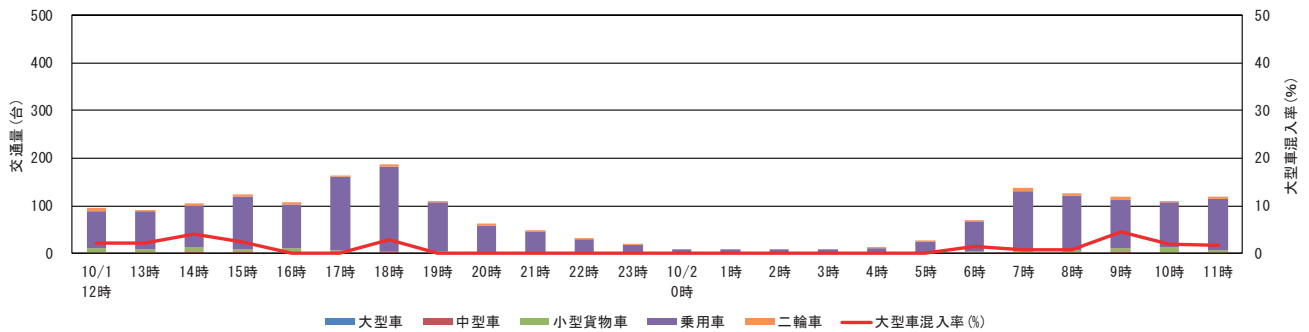
表2.2-3(1) 走行速度調査結果詳細表（地点1）

調査地点：平成30年11月13日（火）12時～11月14日（水）12時
 区間距離：上り車線 62.9m、下り車線 70.2m

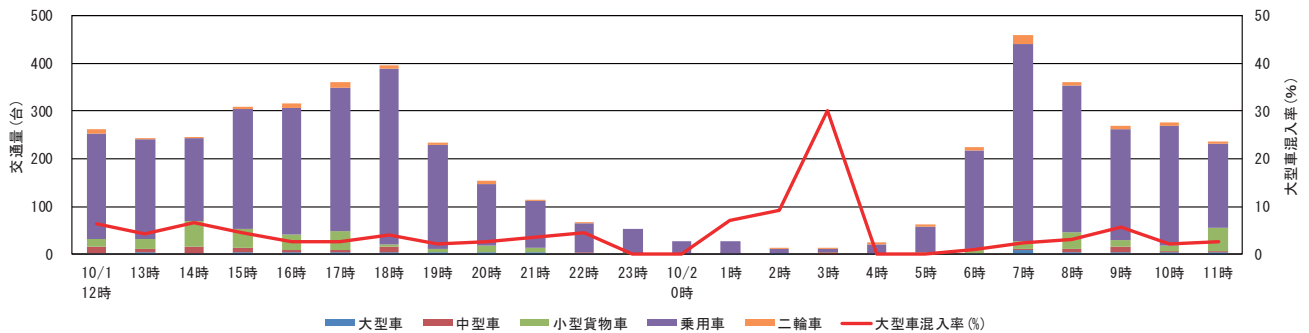
単位：km/h

調査時間帯	上り車線			下り車線		
	大型車	小型車	二輪車	大型車	小型車	二輪車
11/13 12時	49.0	50.6	58.0	50.6	54.5	38.7
13時	48.3	51.0	52.1	49.3	48.0	56.9
14時	41.4	51.1	48.4	52.3	54.9	58.3
15時	44.2	43.5	46.0	43.2	56.2	51.8
16時	46.6	49.8	44.3	49.4	56.6	56.0
17時	40.1	58.9	52.3	40.6	44.8	44.6
18時	42.7	50.3	54.3	45.1	53.6	59.1
19時	45.1	48.1	53.6	46.7	53.6	59.3
20時	38.3	52.7	51.1	50.3	57.8	52.0
21時	44.0	57.4	55.2	41.3	54.1	49.9
22時	44.9	55.7	64.2	47.9	69.2	58.9
23時	48.4	52.8	52.9		57.3	58.3
11/14 0時	53.6	58.4	45.4	53.3	65.4	63.8
1時		54.1			60.3	46.6
2時	60.2	60.4	34.2	57.8	67.2	31.4
3時	50.3	55.4	40.9		62.5	43.8
4時	59.8	63.9		56.7	59.0	
5時	41.7	45.2	54.5	50.2	49.3	51.1
6時	51.8	64.3	61.1	50.3	67.0	50.5
7時	35.0	52.1	53.8	42.8	52.0	41.4
8時	51.3	53.7	44.6	58.0	56.0	56.3
9時	40.0	40.7	48.3	43.1	42.7	60.9
10時	50.5	56.0	52.9	52.2	64.0	45.4
11時	46.0	49.1	46.6	53.9	54.5	48.7
全時間帯	47.2	53.1	51.4	49.1	56.8	52.6

表2.2-3(2) 走行速度調査結果詳細表（地点2）

調査地点：平成30年11月13日（火）12時～11月14日（水）12時
 区間距離：上り車線 44.5m、下り車線 45.0m

単位：km/h

調査時間帯	上り車線			下り車線		
	大型車	小型車	二輪車	大型車	小型車	二輪車
11/13 12時	47.3	54.8	58.3	70.7	63.6	59.2
13時	51.9	45.4	61.2	51.9	62.2	54.4
14時	48.2	62.8	56.1	43.6	45.3	46.4
15時	35.3	46.0	44.7	27.0	36.6	35.4
16時	45.8	49.7	45.3	49.7	50.9	48.2
17時	44.5	53.4	69.9	34.4	30.6	41.2
18時	53.9	64.7	62.6	30.3	34.1	40.3
19時	47.1	57.2	54.2	33.6	40.1	40.9
20時	56.4	59.2	47.4	63.1	65.3	56.2
21時	49.2	71.4	63.3	46.7	58.9	64.9
22時	56.4	74.5		50.6	41.5	56.2
23時	51.8	57.3	66.0	46.9	48.8	41.3
11/14 0時	47.9	57.7		69.1	71.5	59.4
1時	48.3	60.8	66.4	53.2	64.4	36.0
2時	53.9	60.2	57.2	56.8	50.0	43.1
3時	56.4	62.0	37.8	48.7	50.8	36.0
4時	44.5	63.7	79.8	62.7	67.6	45.2
5時	51.8	67.1	58.9	54.2	61.8	62.0
6時	56.5	68.0	58.1	51.2	56.2	63.7
7時	50.2	62.5	49.4	46.9	52.4	48.9
8時	36.7	45.3	52.0	47.6	49.9	42.3
9時	47.2	53.1	58.6	59.0	56.0	66.9
10時	59.3	63.6	61.1	46.4	48.5	43.8
11時	55.3	58.0	53.8	51.0	51.5	51.9
全時間帯	49.8	59.1	57.0	49.9	52.4	50.0

表2.2-3(3) 走行速度調査結果詳細表（地点3）

調査地点：平成30年11月13日（火）12時～11月14日（水）12時
 区間距離：上り車線 41.3m、下り車線 41.3m

単位：km/h

調査時間帯	上り車線			下り車線		
	大型車	小型車	二輪車	大型車	小型車	二輪車
11/13 12時	38.1	42.6	27.4	38.7	47.8	
13時	44.0	50.2	46.3	39.4	45.0	46.4
14時	38.6	46.8	49.4	43.2	54.1	42.1
15時	34.4	42.5	25.5	35.7	43.4	38.3
16時	39.1	38.9	43.2	39.6	41.7	50.7
17時	37.6	38.0	40.7	41.1	50.1	37.9
18時	33.4	37.8	41.6	32.5	43.9	39.3
19時	34.0	38.1	41.4	39.1	43.1	36.0
20時	44.8	45.7		40.5	44.7	35.5
21時		41.9	45.9	40.8	47.7	51.6
22時	38.4	39.9	38.5		49.2	40.3
23時	34.8	44.3		41.1	49.8	56.7
11/14 0時	40.6	46.9	50.4		51.0	46.4
1時		42.2			41.4	
2時	27.1	49.1			52.0	
3時	40.8	48.1		37.4	50.9	
4時	40.5	44.4	47.0	35.6	49.8	
5時	43.1	42.7	46.2	41.2	54.8	
6時	39.2	41.8	37.6	36.1	45.3	46.3
7時	38.6	41.0	48.6	34.3	40.8	34.2
8時	35.6	38.3	39.7	40.9	54.2	41.2
9時	39.0	42.8		38.7	45.8	
10時	41.6	42.7	36.1	37.8	50.7	39.8
11時	37.0	42.2	42.0	41.8	50.5	
全時間帯	38.3	42.9	41.9	38.7	47.8	41.2

表2.2-3(4) 走行速度調査結果詳細表（地点4）

調査地点：平成30年11月13日（火）12時～11月14日（水）12時
 区間距離：上り車線 59.7m、下り車線 59.7m

単位：km/h

調査時間帯	上り車線			下り車線		
	大型車	小型車	二輪車	大型車	小型車	二輪車
11/13 12時	46.4	53.1	62.5	47.3	50.7	54.3
13時	39.7	53.0	52.0	48.9	60.4	49.9
14時	42.3	51.8	36.3	43.8	51.5	48.6
15時	34.7	40.3	47.2	44.7	46.6	46.7
16時	38.8	38.7	50.3	49.4	48.5	42.8
17時	39.6	44.7	54.1	35.0	31.5	33.6
18時	39.7	52.1	52.2	39.8	46.5	54.7
19時	47.5	50.9	56.1	33.8	33.6	41.5
20時	50.1	50.0	59.5	52.4	59.0	50.9
21時	43.2	54.4	45.0	55.4	64.7	64.8
22時	50.8	57.7	65.9	51.1	70.1	69.3
23時	50.0	51.5	69.5	51.0	61.7	70.6
11/14 0時	50.3	57.4	49.1	54.4	57.5	59.7
1時	46.6	46.6		53.9	59.0	
2時	46.7	69.0	62.1	59.0	68.5	
3時	53.9	56.3		56.8	62.1	82.8
4時	58.0	58.0	67.4	55.8	60.6	46.9
5時	45.9	54.5	48.5	57.4	70.5	
6時	52.1	58.2	54.5	60.5	64.6	63.4
7時	39.2	36.4	36.9	48.1	51.3	54.7
8時	35.3	39.5	47.0	46.5	53.8	50.7
9時	43.8	50.4	39.0	59.4	54.4	50.5
10時	46.8	50.3	57.9	56.9	64.7	60.1
11時	46.9	51.4	58.0	50.2	51.6	58.8
全時間帯	45.4	51.1	51.6	50.5	56.0	53.5

表2.2-3(5) 走行速度調査結果詳細表（地点5）

調査地点：平成30年11月13日（火）12時～11月14日（水）12時
 区間距離：上り車線 70.2m、下り車線 35.5m

単位：km/h

調査時間帯	上り車線			下り車線		
	大型車	小型車	二輪車	大型車	小型車	二輪車
11/13 12時	50.1	55.9		52.9	54.2	
13時	47.1	52.8		48.6	52.8	41.5
14時	46.9	52.7	53.6	48.6	52.1	49.8
15時	52.7	47.7	49.4	48.6	55.6	51.0
16時	46.3	51.6		50.6	51.5	
17時	41.7	48.0	36.3	44.1	50.5	43.9
18時	47.5	50.8	56.1	43.2	48.5	42.2
19時	53.8	50.7	46.0	50.0	52.4	54.3
20時	48.0	51.6		51.7	55.5	62.4
21時	46.5	50.0		52.1	61.7	49.1
22時	49.4	56.7		48.1	53.3	
23時	53.0	55.3	43.3	49.8	54.2	
11/14 0時	48.6	57.2		54.5	59.7	
1時	41.1	42.5		53.8	58.8	
2時	50.5	55.0		43.4	53.5	47.0
3時	55.5	56.4		51.5	56.9	56.3
4時	50.3	49.1		55.6	54.0	
5時	45.5	47.4		55.1	54.8	
6時	50.6	58.1		50.0	47.5	41.8
7時	49.2	61.3	70.3	51.7	56.2	55.2
8時	46.5	52.0	48.6	51.1	53.0	46.7
9時	47.0	53.6	43.5	52.6	53.7	59.1
10時	50.8	53.8	47.2	45.5	53.5	41.9
11時	46.2	51.1	45.9	46.0	50.2	51.4
全時間帯	48.5	52.6	49.8	49.9	53.9	49.4

表2.2-3(6) 走行速度調査結果詳細表（地点6）

調査地点：平成30年11月13日（火）12時～11月14日（水）12時
 区間距離：上り車線 84.0m、下り車線 96.0m

単位：km/h

調査時間帯	上り車線			下り車線		
	大型車	小型車	二輪車	大型車	小型車	二輪車
11/13 12時	66.4	69.0	65.7	60.4	70.7	64.2
13時	55.1	62.7	67.3	54.1	65.4	58.7
14時	54.9	63.6	57.4	53.9	63.2	61.4
15時	46.8	58.5	66.0	48.1	56.6	68.7
16時	55.4	69.3	66.5	57.1	64.2	62.3
17時	53.6	53.8	61.1	47.2	56.3	55.6
18時	58.1	73.9	63.0	58.1	68.7	54.4
19時	53.1	60.2	62.9	63.2	70.3	68.0
20時	60.5	70.7	70.9	59.5	70.4	71.1
21時	55.2	62.2	67.4	52.4	64.3	65.0
22時	49.6	58.7	66.8	58.8	64.9	66.4
23時	54.5	66.0	60.4	61.7	66.0	61.3
11/14 0時	61.2	74.2		60.1	73.0	
1時	53.3	68.7	56.7	53.3	64.6	56.3
2時	57.0	63.8	49.2	56.8	67.8	
3時	61.7	67.9	67.5	64.3	71.5	
4時	71.0	75.5	65.6	62.3	70.8	63.8
5時	65.5	69.9	54.0	61.8	68.5	59.1
6時	69.3	70.7	64.8	62.7	69.6	63.3
7時	51.9	60.4	65.0	57.7	68.8	69.5
8時	51.4	48.9	63.5	57.3	62.7	64.6
9時	61.6	65.4	58.5	56.1	67.6	57.5
10時	56.5	63.6	56.7	55.0	65.1	51.5
11時	63.5	68.8	58.6	62.3	68.4	62.0
全時間帯	57.8	65.3	63.0	57.7	66.6	62.3

表2.2-3(7) 走行速度調査結果詳細表（地点7）

調査地点：令和元年10月1日（火）12時～10月2日（水）12時
 区間距離：上り車線 39.1m、下り車線 39.1m 単位：km/h

調査時間帯	上り車線			下り車線		
	大型車	小型車	二輪車	大型車	小型車	二輪車
10/1 12時		50.2	56.8	35.5	45.6	45.3
13時	44.2	46.0	60.5	43.2	42.6	
14時	25.7	45.5	42.6	30.0	44.5	50.1
15時	34.5	50.6	66.1	31.8	48.0	50.5
16時		45.7	38.9		42.2	53.1
17時		47.3			43.8	52.1
18時	43.8	46.4	39.1	34.0	47.3	36.8
19時		47.8	45.9		47.8	46.1
20時		43.4	61.2		42.9	50.7
21時		49.6	54.4		43.1	
22時		46.6			45.4	44.5
23時		35.6	37.5		39.6	
10/2 0時		50.5			48.0	
1時		42.8			37.7	
2時		46.2			40.2	
3時		52.3			41.1	
4時		52.5	52.4		45.5	
5時		42.7	42.2		42.2	
6時		50.1		32.8	51.0	44.0
7時	37.8	53.2	32.7		44.5	46.2
8時		47.9	53.1		44.5	42.5
9時		58.7	38.5	40.0	49.2	40.9
10時	29.9	47.4	44.6	36.8	47.8	
11時	33.5	47.0	37.4		48.7	41.1
全時間帯	35.4	48.0	46.9	35.3	45.2	45.2

表2.2-3(8) 走行速度調査結果詳細表（地点8）

調査地点：令和元年10月1日（火）12時～10月2日（水）12時
 区間距離：上り車線 44.4m、下り車線 34.4m 単位：km/h

調査時間帯	上り車線			下り車線		
	大型車	小型車	二輪車	大型車	小型車	二輪車
10/1 12時	34.5	50.3	44.8	31.0	44.9	38.9
13時	38.9	54.2	54.3	30.7	38.9	43.3
14時	23.4	48.4	47.4	27.8	37.7	43.0
15時	28.6	43.5	40.8	19.5	46.0	44.6
16時	34.3	51.3	46.3	26.7	37.4	35.1
17時	31.0	37.6	51.0	16.2	35.0	34.1
18時	32.1	43.4	39.9	20.5	43.2	60.8
19時	34.0	49.7	52.3	27.7	33.4	33.0
20時	29.8	46.4		28.9	40.2	31.8
21時	26.9	45.9	53.9	32.2	43.2	
22時	42.8	44.3	54.6	29.0	29.9	
23時		42.4			35.4	
10/2 0時		43.2			41.3	
1時		41.3		29.3	35.9	
2時		39.0	59.3	30.3	35.9	
3時		50.1	66.2		42.9	
4時		45.0	39.1		29.7	27.4
5時		46.6	50.7		34.9	
6時	35.7	48.9	52.6	30.3	45.7	48.4
7時	35.0	49.6	43.4	25.2	32.9	34.8
8時	34.7	52.4	44.4	23.0	35.2	47.1
9時	37.1	51.1	49.8	28.7	42.9	59.0
10時	34.8	48.9	42.6	23.0	34.2	33.3
11時	28.0	54.0	48.8	29.3	37.8	
全時間帯	33.6	47.1	47.6	25.9	38.1	39.9

2.3 振動

2.3.1 調査結果

(1) 時間別振動測定結果

表2.3-1(1) 時間別振動レベル (地点A)

単位: dB

昼夜区分	時間帯	振動レベル							基準値
		L_{V5}	L_{V10}	L_{V50}	L_{V90}	L_{V95}	L_{Vmax}	L_{V5}	
昼間	12	29	27	<25	<25	<25	46	29	—
	13	28	27	<25	<25	<25	44	28	
	14	31	30	<25	<25	<25	47	31	
	15	34	32	26	<25	<25	47	34	
	16	33	32	25	<25	<25	45	33	
	17	34	32	25	<25	<25	48	34	
夜間	18	31	28	<25	<25	<25	45	31	—
	19	28	26	<25	<25	<25	47	28	
	20	27	25	<25	<25	<25	41	27	
	21	<25	<25	<25	<25	<25	45	<25	
	22	<25	<25	<25	<25	<25	32	<25	
	23	<25	<25	<25	<25	<25	39	<25	
	0	<25	<25	<25	<25	<25	28	<25	
	1	<25	<25	<25	<25	<25	36	<25	
	2	<25	<25	<25	<25	<25	33	<25	
	3	<25	<25	<25	<25	<25	29	<25	
	4	<25	<25	<25	<25	<25	45	<25	
昼間	5	<25	<25	<25	<25	<25	33	<25	—
	6	27	25	<25	<25	<25	46	27	
	7	30	28	<25	<25	<25	44	30	
	8	32	30	25	<25	<25	49	32	
昼間	9	33	31	<25	<25	<25	48	33	—
	10	31	29	25	<25	<25	51	31	
	11	29	27	<25	<25	<25	43	29	
昼間	平均	31	29	25	<25	<25	46	31	X
	最高	34	32	26	<25	<25	51	34	
	最低	28	27	<25	<25	<25	43	28	
夜間	平均	25	25	<25	<25	<25	38	25	
	最高	30	28	<25	<25	<25	47	30	
	最低	<25	<25	<25	<25	<25	28	<25	

※ 平均値 L_{Vxt} は「算術平均」とする。



図2.3-1(1) 時間別振動レベル (地点A)

表2.3-1(2) 時間別振動レベル (地点1)

単位: dB

昼夜区分	時間帯	振動レベル							基準値
		L_{V5}	L_{V10}	L_{V50}	L_{V90}	L_{V95}	L_{Vmax}	L_{V5}	
昼間	12	45	42	34	<25	<25	61	45	70
	13	46	43	35	<25	<25	61	46	
	14	46	43	35	<25	<25	58	46	
	15	44	42	34	<25	<25	61	44	
	16	44	42	34	<25	<25	62	44	
	17	43	41	35	<25	<25	60	43	
夜間	18	42	41	35	<25	<25	59	42	65
	19	42	41	34	<25	<25	60	42	
	20	42	40	31	<25	<25	62	42	
	21	41	39	28	<25	<25	58	41	
	22	40	38	25	<25	<25	60	40	
	23	39	36	<25	<25	<25	59	39	
	0	37	33	<25	<25	<25	56	37	
	1	36	31	<25	<25	<25	58	36	
	2	36	31	<25	<25	<25	61	36	
	3	36	31	<25	<25	<25	64	36	
	4	39	34	<25	<25	<25	66	39	
昼間	5	42	37	<25	<25	<25	65	42	70
	6	45	42	32	<25	<25	64	45	
	7	46	44	36	<25	<25	61	46	
	8	47	44	36	<25	<25	61	47	
昼間	9	48	44	35	<25	<25	66	48	70
	10	47	44	35	<25	<25	64	47	
	11	45	42	34	<25	<25	63	45	
昼間	平均	45	42	35	<25	<25	61	45	X
	最高	48	44	36	<25	<25	66	48	
	最低	42	41	34	<25	<25	58	42	
夜間	平均	40	37	25	<25	<25	61	40	
	最高	46	44	36	<25	<25	66	46	
	最低	36	31	<25	<25	<25	56	36	

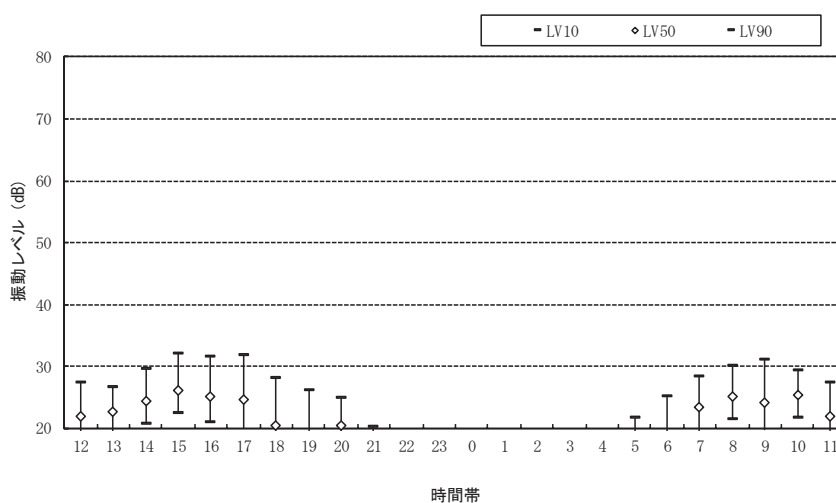
※ 平均値 L_{Vxt} は「算術平均」とする。

※ 基準値: 道路交通振動の要請限度 (第二種区域)



図2.3-1(2) 時間別振動レベル (地点1)

表2.3-1(3) 時間別振動レベル (地点2)

単位: dB

昼夜区分	時間帯	振動レベル							基準値
		L_{V5}	L_{V10}	L_{V50}	L_{V90}	L_{V95}	L_{Vmax}	L_{V5}	
昼間	12	47	44	35	<25	<25	58	47	70
	13	48	45	36	25	<25	56	48	
	14	48	45	36	<25	<25	57	48	
	15	46	43	35	25	<25	58	46	
	16	46	43	35	26	<25	57	46	
	17	42	40	33	<25	<25	57	42	
夜間	18	42	39	32	<25	<25	54	42	65
	19	44	41	32	<25	<25	57	44	
	20	46	42	33	<25	<25	58	46	
	21	47	43	32	<25	<25	59	47	
	22	48	43	30	<25	<25	61	48	
	23	47	43	27	<25	<25	61	47	
	0	47	42	<25	<25	<25	61	47	
	1	49	44	<25	<25	<25	61	49	
	2	48	44	<25	<25	<25	60	48	
	3	50	45	25	<25	<25	58	50	
	4	51	47	28	<25	<25	61	51	
	5	52	49	34	<25	<25	59	52	
昼間	6	50	47	35	26	<25	60	50	70
	7	49	45	36	28	26	57	49	
	8	48	45	36	27	25	58	48	
	9	49	47	37	27	<25	57	49	
昼間	10	48	45	37	26	<25	58	48	70
	11	48	45	36	26	<25	57	48	
	平均	46	44	35	25	25	57	46	
昼間	最高	49	47	37	27	25	58	49	X
	最低	42	39	32	<25	<25	54	42	
	平均	48	44	29	25	25	59	48	
夜間	最高	52	49	36	28	26	61	52	
	最低	44	41	<25	<25	<25	57	44	

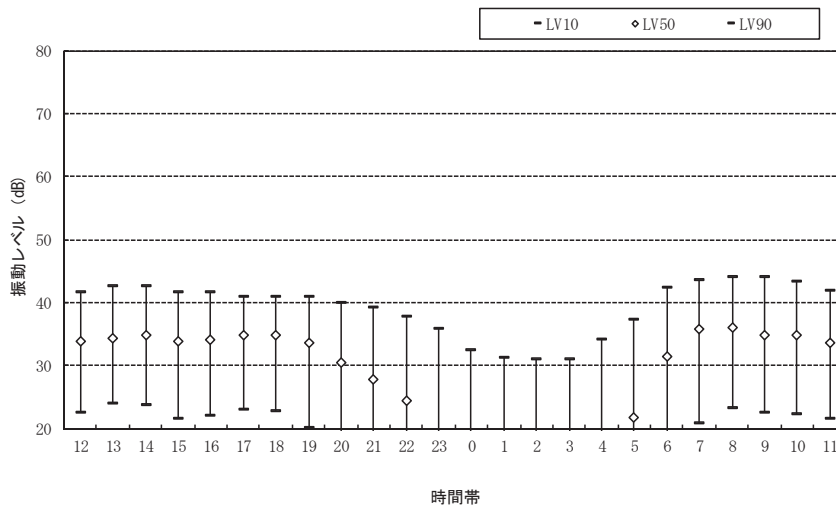
※ 平均値 L_{vxt} は「算術平均」とする。

※ 基準値: 道路交通振動の要請限度 (第二種区域)



図2.3-1(3) 時間別振動レベル (地点2)

表2.3-1(4) 時間別振動レベル (地点3)

単位: dB

昼夜区分	時間帯	振動レベル							基準値
		L_{V5}	L_{V10}	L_{V50}	L_{V90}	L_{V95}	L_{Vmax}	L_{V5}	
昼間	12	42	38	<25	<25	<25	58	42	65
	13	42	38	<25	<25	<25	59	42	
	14	43	39	<25	<25	<25	60	43	
	15	42	38	<25	<25	<25	59	42	
	16	41	38	<25	<25	<25	58	41	
	17	42	39	<25	<25	<25	68	42	
夜間	18	42	39	25	<25	<25	60	42	60
	19	40	37	<25	<25	<25	55	40	
	20	39	35	<25	<25	<25	55	39	
	21	36	31	<25	<25	<25	49	36	
	22	33	26	<25	<25	<25	53	33	
	23	30	<25	<25	<25	<25	54	30	
	0	<25	<25	<25	<25	<25	52	<25	
	1	<25	<25	<25	<25	<25	47	<25	
	2	<25	<25	<25	<25	<25	51	<25	
	3	<25	<25	<25	<25	<25	54	<25	
	4	<25	<25	<25	<25	<25	55	<25	
	5	31	<25	<25	<25	<25	59	31	
昼間	6	39	35	<25	<25	<25	57	39	65
	7	40	36	<25	<25	<25	58	40	
	8	42	39	<25	<25	<25	56	42	
	9	44	40	<25	<25	<25	59	44	
昼間	10	43	39	<25	<25	<25	59	43	65
	11	41	38	<25	<25	<25	58	41	
	平均	42	39	<25	<25	<25	59	42	
昼間	最高	44	40	<25	<25	<25	68	44	X
	最低	41	38	<25	<25	<25	56	41	
	平均	30	25	<25	<25	<25	54	30	
夜間	最高	40	37	<25	<25	<25	59	40	
	最低	<25	<25	<25	<25	<25	47	<25	

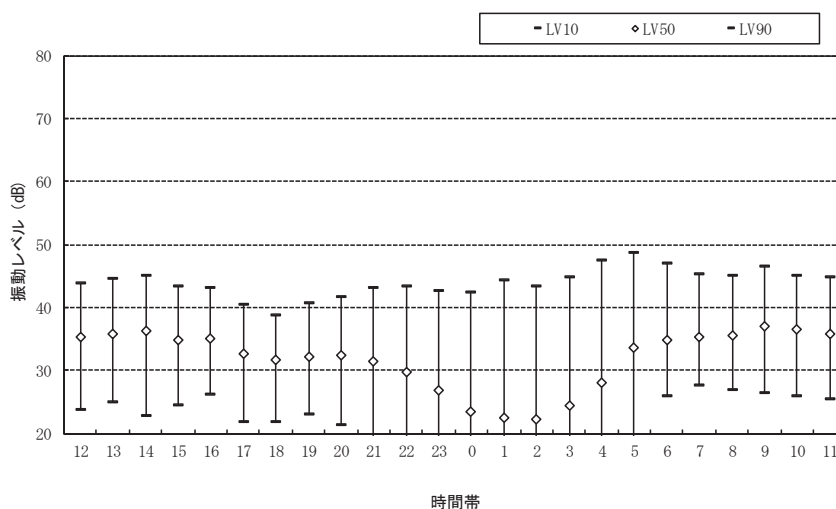
※ 平均値 L_{Vxt} は「算術平均」とする。

※ 基準値: 道路交通振動の要請限度 (第二種区域)



図2.3-1(4) 時間別振動レベル (地点3)

表2.3-1(5) 時間別振動レベル (地点4)

単位: dB

昼夜区分	時間帯	振動レベル							基準値
		L_{V5}	L_{V10}	L_{V50}	L_{V90}	L_{V95}	L_{Vmax}	L_{V5}	
昼間	12	54	52	40	27	25	65	54	70
	13	53	51	40	30	28	65	53	
	14	54	52	42	32	30	61	54	
	15	54	51	41	30	28	81	54	
	16	52	50	40	29	27	62	52	
	17	49	47	37	29	27	59	49	
夜間	18	47	44	35	27	26	59	47	65
	19	46	42	34	<25	<25	60	46	
	20	47	42	32	<25	<25	62	47	
	21	48	43	31	<25	<25	62	48	
	22	50	45	30	<25	<25	62	50	
	23	45	40	27	<25	<25	62	45	
	0	47	41	<25	<25	<25	65	47	
	1	47	41	<25	<25	<25	64	47	
	2	51	47	26	<25	<25	65	51	
	3	52	48	27	<25	<25	65	52	
	4	54	50	30	<25	<25	69	54	
	5	54	51	36	<25	<25	65	54	
昼間	6	55	52	40	<25	<25	64	55	70
	7	52	50	39	30	28	62	52	
	8	53	50	41	29	27	65	53	
	9	53	51	43	30	28	63	53	
昼間	10	54	52	43	31	29	81	54	70
	11	54	52	43	30	28	66	54	
	平均	53	50	41	29	27	66	53	
昼間	最高	54	52	43	32	30	81	54	X
	最低	47	44	35	27	<25	59	47	
	平均	50	46	31	25	25	64	50	
夜間	最高	55	52	40	30	28	69	55	
	最低	45	40	<25	<25	<25	60	45	

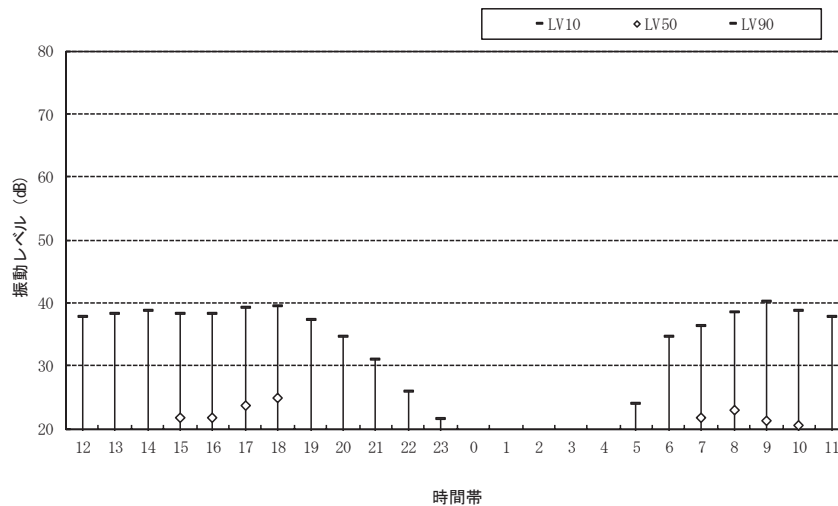
※ 平均値 L_{Vxt} は「算術平均」とする。

※ 基準値: 道路交通振動の要請限度 (第二種区域)



図2.3-1(5) 時間別振動レベル (地点4)

表2.3-1(6) 時間別振動レベル (地点5)

単位: dB

昼夜区分	時間帯	振動レベル							基準値	
		L_{V5}	L_{V10}	L_{V50}	L_{V90}	L_{V95}	L_{Vmax}	L_{V5}		
昼間	12	42	39	26	<25	<25	55	42	65	
	13	42	39	27	<25	<25	60	42		
	14	44	41	29	<25	<25	57	44		
	15	43	39	28	<25	<25	60	43		
	16	42	39	27	<25	<25	59	42		
	17	40	37	26	<25	<25	54	40		
夜間	18	37	33	25	<25	<25	54	37	60	
	19	32	30	<25	<25	<25	51	32		
	20	32	29	<25	<25	<25	58	32		
	21	33	29	<25	<25	<25	52	33		
	22	35	30	<25	<25	<25	54	35		
	23	31	27	<25	<25	<25	53	31		
	0	33	26	<25	<25	<25	56	33		
	1	31	25	<25	<25	<25	57	31		
	2	35	29	<25	<25	<25	54	35		
	3	38	32	<25	<25	<25	56	38		
	4	41	35	<25	<25	<25	58	41		
昼間	5	41	36	<25	<25	<25	57	41	65	
	6	43	39	26	<25	<25	56	43		
	7	42	38	28	<25	<25	55	42		
	8	42	38	28	<25	<25	56	42		
昼間	9	44	40	28	<25	<25	62	44	65	
	10	45	42	29	<25	<25	56	45		
	11	44	41	28	<25	<25	55	44		
昼間	平均	42	39	27	<25	<25	57	42	X	
	最高	45	42	29	<25	<25	62	45		
	最低	37	33	25	<25	<25	54	37		
夜間	平均	36	31	25	<25	<25	55	36		X
	最高	43	39	28	<25	<25	58	43		
	最低	31	25	<25	<25	<25	51	31		

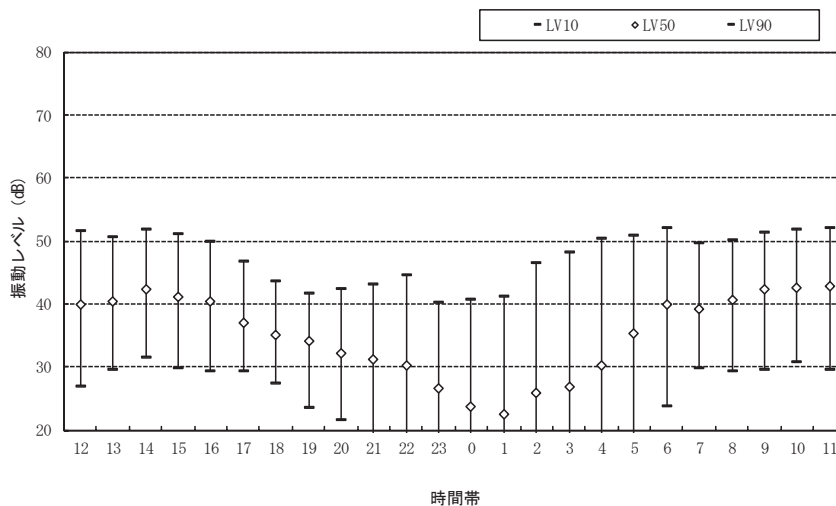
※ 平均値 L_{Vxt} は「算術平均」とする。

※ 基準値: 道路交通振動の要請限度 (第二種区域)



図2.3-1(6) 時間別振動レベル (地点5)

表2.3-1(7) 時間別振動レベル (地点6)

単位: dB

昼夜区分	時間帯	振動レベル							基準値
		L_{V5}	L_{V10}	L_{V50}	L_{V90}	L_{V95}	L_{Vmax}	L_{V5}	
昼間	12	43	39	30	<25	<25	55	43	70
	13	43	39	31	26	<25	53	43	
	14	43	41	32	26	25	54	43	
	15	43	40	32	26	25	55	43	
	16	43	40	32	25	<25	58	43	
	17	41	38	29	25	<25	53	41	
夜間	18	38	34	27	<25	<25	54	38	65
	19	40	37	27	<25	<25	54	40	
	20	40	36	26	<25	<25	52	40	
	21	41	37	25	<25	<25	55	41	
	22	40	36	<25	<25	<25	55	40	
	23	40	35	<25	<25	<25	52	40	
	0	39	35	<25	<25	<25	54	39	
	1	41	36	<25	<25	<25	52	41	
	2	41	36	<25	<25	<25	55	41	
	3	42	37	<25	<25	<25	56	42	
	4	43	40	25	<25	<25	55	43	
昼間	5	44	41	29	<25	<25	54	44	70
	6	43	40	30	<25	<25	55	43	
	7	42	39	31	<25	<25	53	42	
	8	43	40	32	27	26	53	43	
昼間	9	44	41	33	27	26	55	44	70
	10	44	42	32	26	<25	52	44	
	11	44	41	32	25	<25	54	44	
昼間	平均	43	40	31	25	25	54	43	X
	最高	44	42	33	27	26	58	44	
	最低	38	34	27	<25	<25	52	38	
夜間	平均	41	37	25	<25	<25	54	41	
	最高	44	41	31	<25	<25	56	44	
	最低	39	35	<25	<25	<25	52	39	

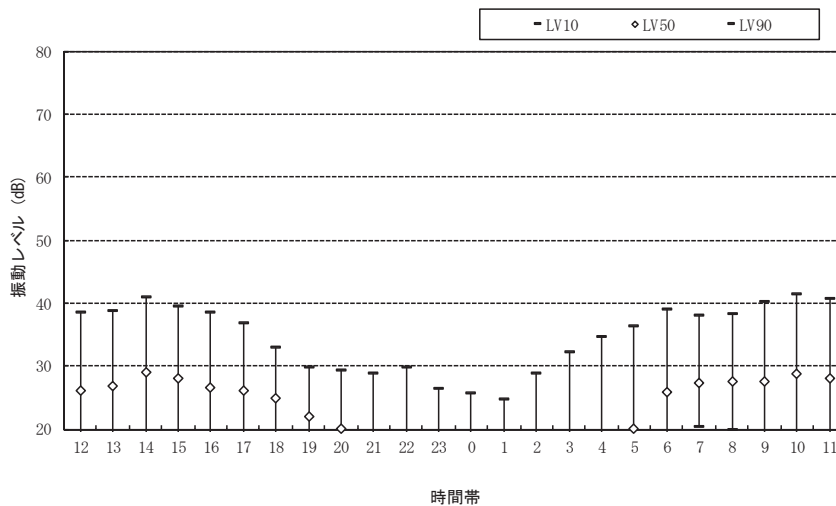
※ 平均値 L_{vxt} は「算術平均」とする。

※ 基準値: 道路交通振動の要請限度 (第二種区域)



図2.3-1(7) 時間別振動レベル (地点6)

表2.3-1(8) 時間別振動レベル (地点7)

単位 : dB

昼夜区分	時間帯	振動レベル							基準値
		L_{V5}	L_{V10}	L_{V50}	L_{V90}	L_{V95}	L_{Vmax}	L_{V5}	
昼間	12	35	28	<25	<25	<25	55	35	60
	13	35	28	<25	<25	<25	55	35	
	14	35	29	<25	<25	<25	51	35	
	15	36	31	<25	<25	<25	55	36	
	16	37	31	<25	<25	<25	51	37	
	17	41	35	<25	<25	<25	55	41	
夜間	18	43	38	<25	<25	<25	58	43	55
	19	40	33	<25	<25	<25	57	40	
	20	35	26	<25	<25	<25	56	35	
	21	32	25	<25	<25	<25	56	32	
	22	27	<25	<25	<25	<25	58	27	
	23	<25	<25	<25	<25	<25	57	<25	
	0	<25	<25	<25	<25	<25	58	<25	
	1	<25	<25	<25	<25	<25	57	<25	
	2	<25	<25	<25	<25	<25	58	<25	
	3	<25	<25	<25	<25	<25	59	<25	
	4	<25	<25	<25	<25	<25	61	<25	
	5	27	<25	<25	<25	<25	61	27	
	6	39	30	<25	<25	<25	71	39	
昼間	7	44	38	<25	<25	<25	62	44	60
	8	41	35	<25	<25	<25	65	41	
	9	39	33	<25	<25	<25	63	39	
	10	37	31	<25	<25	<25	57	37	
昼間	11	36	31	<25	<25	<25	53	36	60
	平均	38	32	<25	<25	<25	56	38	
	最高	43	38	<25	<25	<25	65	43	
夜間	最低	35	28	<25	<25	<25	51	35	55
	平均	30	27	<25	<25	<25	59	30	
	最高	44	38	<25	<25	<25	71	44	
夜間	最低	<25	<25	<25	<25	<25	56	<25	55

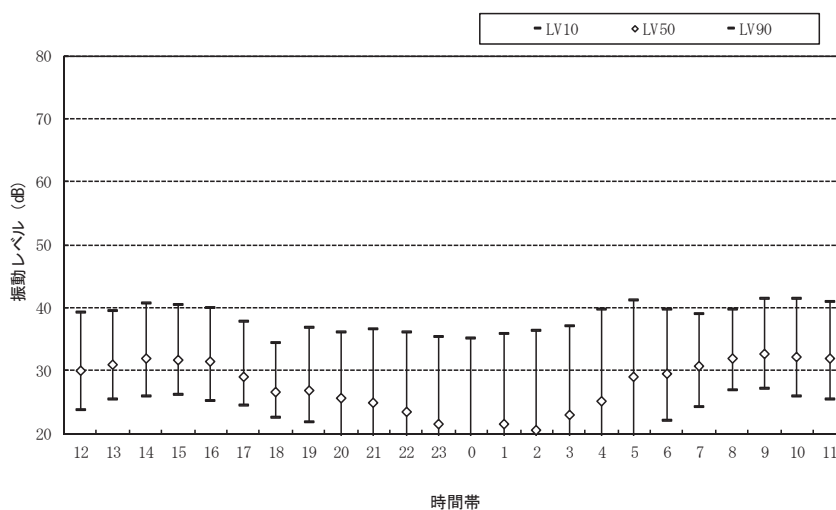
※ 平均値 L_{Vxt} は「算術平均」とする。

※ 基準値 : 道路交通振動の要請限度 (第一種区域)



図2.3-1(8) 時間別振動レベル (地点7)

表2.3-1(9) 時間別振動レベル (地点8)

単位 : dB

昼夜区分	時間帯	振動レベル							基準値
		L_{V5}	L_{V10}	L_{V50}	L_{V90}	L_{V95}	L_{Vmax}	L_{V5}	
昼間	12	44	40	<25	<25	<25	69	44	60
	13	44	40	<25	<25	<25	69	44	
	14	45	41	<25	<25	<25	66	45	
	15	46	43	25	<25	<25	69	46	
	16	46	42	26	<25	<25	71	46	
	17	47	44	28	<25	<25	68	47	
夜間	18	48	44	27	<25	<25	68	48	55
	19	45	41	<25	<25	<25	71	45	
	20	42	36	<25	<25	<25	71	42	
	21	41	34	<25	<25	<25	69	41	
	22	35	27	<25	<25	<25	69	35	
	23	32	<25	<25	<25	<25	61	32	
	0	25	<25	<25	<25	<25	52	25	
	1	27	<25	<25	<25	<25	65	27	
	2	<25	<25	<25	<25	<25	65	<25	
	3	<25	<25	<25	<25	<25	63	<25	
	4	<25	<25	<25	<25	<25	52	<25	
昼間	5	34	27	<25	<25	<25	58	34	60
	6	45	39	<25	<25	<25	66	45	
	7	49	45	30	<25	<25	72	49	
	8	47	43	27	<25	<25	74	47	
夜間	9	45	41	<25	<25	<25	67	45	60
	10	44	41	<25	<25	<25	66	44	
	11	44	40	<25	<25	<25	68	44	
昼間	平均	45	42	25	<25	<25	69	45	X
	最高	48	44	28	<25	<25	74	48	
	最低	44	40	<25	<25	<25	66	44	
夜間	平均	35	31	26	<25	<25	64	35	
	最高	49	45	30	<25	<25	72	49	
	最低	<25	<25	<25	<25	<25	52	<25	

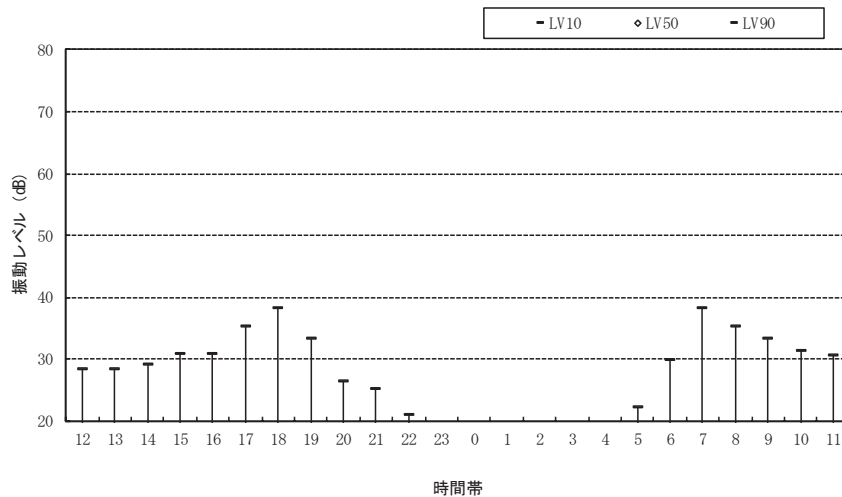
※ 平均値 L_{Vxt} は「算術平均」とする。

※ 基準値 : 道路交通振動の要請限度 (第一種区域)



図2.3-1(9) 時間別振動レベル (地点8)

(2) 地盤卓越振動数調査結果詳細

表2.3-2(1) 地盤卓越振動数調査結果詳細表 (地点1)

単位：dB

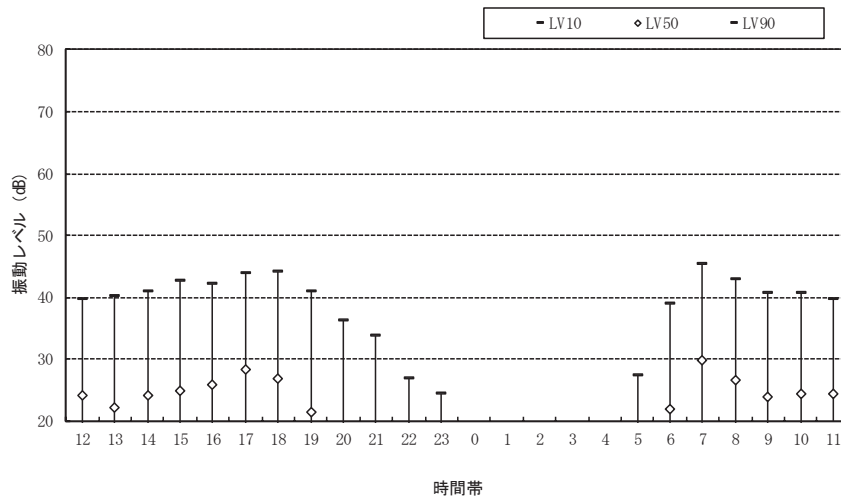
走行	①	②	③	④	⑤	⑥	⑦	⑧	⑨	⑩
L_{va}	53.6	52.8	45.8	60.0	58.7	51.1	57.4	61.4	47.2	50.1
L_v	47.6	48.4	40.0	52.0	50.4	40.8	49.0	48.5	40.9	42.8
1Hz	6.8	6.2	9.2	11.4	11.0	6.8	6.8	6.8	9.2	6.2
1.25Hz	6.2	6.5	10.3	10.5	6.5	9.2	6.2	9.9	8.5	6.8
1.6Hz	5.9	8.2	7.3	13.3	7.0	6.5	10.0	9.8	8.9	9.2
2Hz	6.5	5.9	8.2	13.4	6.8	9.0	8.5	8.5	6.8	6.5
2.5Hz	5.5	6.2	8.7	9.4	5.5	6.8	9.6	9.7	6.5	10.0
3.15Hz	6.5	9.4	15.6	10.6	7.7	15.0	11.6	9.7	6.8	14.4
4Hz	6.8	9.4	17.5	14.2	13.1	14.7	13.9	14.7	8.0	15.2
5Hz	9.8	7.7	21.2	20.8	17.9	17.8	15.6	21.6	13.9	21.7
6.3Hz	19.8	17.6	28.6	26.9	21.1	30.3	26.1	29.7	19.4	26.6
8Hz	29.7	33.9	31.5	37.2	24.7	26.4	36.4	26.2	23.4	29.6
10Hz	37.6	46.8	35.9	42.4	37.9	34.0	38.0	38.8	34.4	35.9
12.5Hz	46.5	49.1	39.5	48.9	43.0	38.0	42.5	39.3	40.0	39.9
16Hz	49.2	47.4	40.6	50.6	53.4	41.1	52.1	43.3	42.8	45.4
20Hz	48.1	43.2	36.7	53.3	53.2	43.4	50.0	46.1	43.0	42.1
25Hz	41.6	38.6	38.3	53.9	53.0	41.2	48.1	49.3	41.0	39.8
31.5Hz	38.7	40.3	36.5	49.9	51.1	46.7	46.6	54.8	38.1	41.7
40Hz	35.2	36.7	33.3	51.3	47.4	45.0	47.7	56.2	37.3	38.8
50Hz	32.2	37.0	32.6	52.1	44.7	43.1	44.8	53.9	37.5	41.3
63Hz	31.7	29.4	29.7	49.1	40.7	35.1	49.8	52.3	28.3	31.6
80Hz	24.0	23.1	27.1	43.6	36.1	25.2	40.1	47.0	23.1	26.1
備考	<ul style="list-style-type: none"> 着色枠内は卓越振動レベル 最大値が最も多い中心周波数 16Hz 最大値を示す中心周波数の平均値 20.9Hz 									

表2.3-2(2) 地盤卓越振動数調査結果詳細表 (地点2)

単位：dB

走行	①	②	③	④	⑤	⑥	⑦	⑧	⑨	⑩
L_{va}	63.0	63.9	60.6	62.4	67.6	69.5	69.6	58.0	55.7	56.8
L_v	54.9	56.8	52.8	56.0	59.9	62.4	61.5	50.5	48.0	49.3
1Hz	6.8	11.0	6.2	6.8	8.2	6.8	6.8	6.8	6.2	6.8
1.25Hz	7.3	10.5	6.8	7.0	10.0	10.0	13.0	10.5	8.9	9.0
1.6Hz	8.7	7.0	5.5	8.5	11.8	8.2	19.2	9.8	9.9	6.5
2Hz	13.4	6.8	6.5	6.2	8.5	16.3	23.4	9.2	6.8	6.8
2.5Hz	17.9	7.4	6.2	7.6	18.5	29.2	31.3	12.4	7.8	7.2
3.15Hz	16.3	8.1	6.8	14.1	20.4	31.1	33.5	13.6	6.8	9.4
4Hz	18.6	9.8	7.6	14.6	18.7	34.2	34.0	14.1	9.0	12.2
5Hz	21.8	15.9	10.0	18.8	22.2	38.0	30.2	12.9	8.2	16.5
6.3Hz	23.5	18.0	17.3	16.7	22.8	35.5	29.5	11.7	10.9	18.2
8Hz	21.6	26.2	23.3	23.2	26.5	34.8	30.9	27.2	17.0	20.0
10Hz	35.1	38.8	33.1	39.2	36.3	45.5	44.7	43.8	34.4	30.5
12.5Hz	46.2	46.6	44.4	53.8	50.2	52.2	56.0	46.5	47.0	44.2
16Hz	56.0	53.5	55.7	53.1	58.7	59.1	61.7	49.8	51.5	50.3
20Hz	60.5	55.6	56.4	57.0	61.7	62.5	65.2	55.0	53.4	53.0
25Hz	57.1	54.0	53.9	48.4	62.3	60.8	64.6	51.4	47.8	48.2
31.5Hz	49.7	50.3	50.9	49.1	55.8	61.7	59.0	48.1	44.0	47.5
40Hz	45.8	44.8	48.1	46.0	48.3	56.7	52.9	43.0	42.0	42.6
50Hz	36.6	44.3	37.9	41.3	42.1	46.5	47.7	37.8	37.1	38.5
63Hz	38.2	39.9	33.3	40.1	41.2	42.4	40.3	34.6	29.6	38.1
80Hz	39.8	36.9	29.3	39.8	41.8	47.8	41.6	40.4	28.2	37.2
備考	<ul style="list-style-type: none"> 着色枠内は卓越振動レベル 最大値が最も多い中心周波数 20Hz 最大値を示す中心周波数の平均値 20.5Hz 									

表2.3-2(3) 地盤卓越振動数調査結果詳細表 (地点3)

単位: dB

走行	①	②	③	④	⑤	⑥	⑦	⑧	⑨	⑩
L_{va}	51.0	46.8	63.7	55.7	52.0	53.0	57.2	54.3	50.7	54.1
L_v	43.3	38.8	56.5	47.7	44.9	44.6	49.4	45.5	42.1	47.1
1Hz	15.3	12.8	11.0	6.8	6.8	6.8	12.1	6.2	15.4	6.8
1.25Hz	14.8	10.9	13.7	11.4	11.4	8.2	16.7	6.5	14.3	9.4
1.6Hz	8.5	9.9	20.4	8.5	14.5	6.5	13.2	9.8	12.0	6.8
2Hz	12.7	6.5	17.5	10.0	19.9	6.8	11.7	7.5	9.2	6.8
2.5Hz	18.3	12.6	13.1	12.7	22.3	6.5	17.2	8.5	15.6	6.0
3.15Hz	20.8	11.0	21.4	15.0	17.5	6.2	22.4	8.9	22.5	8.2
4Hz	18.8	8.5	25.5	16.3	18.6	7.3	25.0	7.5	26.3	8.6
5Hz	10.1	6.8	26.4	14.1	11.7	9.0	19.8	5.9	25.0	8.8
6.3Hz	7.6	8.1	20.5	14.0	16.0	8.0	9.8	11.3	21.1	11.0
8Hz	15.8	11.6	24.9	17.9	24.4	8.8	10.1	10.6	20.4	9.2
10Hz	24.5	22.5	35.8	23.8	29.8	16.9	20.8	19.0	26.0	19.2
12.5Hz	38.4	32.0	48.1	36.7	43.3	31.4	35.6	37.0	33.7	40.1
16Hz	45.8	43.0	61.0	48.1	47.2	45.1	52.2	46.5	42.1	51.5
20Hz	48.5	40.7	59.4	55.2	44.9	50.4	53.3	52.3	47.0	50.2
25Hz	45.9	34.2	53.8	48.9	37.9	47.5	48.8	49.0	43.1	45.6
31.5Hz	39.0	37.4	50.5	42.5	35.8	45.5	46.1	46.4	38.8	42.5
40Hz	35.9	39.3	51.0	43.6	38.5	39.1	43.7	43.4	38.9	40.7
50Hz	33.1	37.4	46.1	37.9	35.6	32.2	38.9	38.5	38.5	34.3
63Hz	29.6	31.4	38.3	42.2	33.7	28.0	35.3	36.4	32.9	30.6
80Hz	28.9	31.6	38.8	35.2	34.6	27.2	33.2	35.1	30.1	27.2
備考	<ul style="list-style-type: none"> 着色枠内は卓越振動レベル 最大値が最も多い中心周波数 20Hz 最大値を示す中心周波数の平均値 18.4Hz 									

表2.3-2(4) 地盤卓越振動数調査結果詳細表 (地点4)

単位: dB

走行	①	②	③	④	⑤	⑥	⑦	⑧	⑨	⑩
L_{va}	55.4	60.9	68.7	66.4	66.9	61.9	66.9	56.5	61.2	60.7
L_v	49.5	57.3	64.4	61.4	62.8	55.7	62.3	53.5	54.9	54.3
1Hz	17.0	19.1	9.2	22.5	37.9	18.0	6.2	6.2	10.7	8.5
1.25Hz	23.5	16.5	6.5	19.1	28.5	13.4	9.6	6.2	10.9	12.0
1.6Hz	21.4	19.9	6.5	17.9	20.8	18.6	13.2	9.9	8.9	10.9
2Hz	25.0	14.6	6.8	12.2	21.8	14.3	15.3	6.8	12.5	16.3
2.5Hz	21.2	16.1	8.3	11.8	31.4	16.9	24.1	9.6	12.0	15.0
3.15Hz	17.9	12.5	7.8	14.9	28.6	23.0	28.1	9.4	15.0	19.5
4Hz	14.2	19.2	17.8	18.4	31.5	26.2	25.5	26.3	22.8	26.8
5Hz	25.7	29.3	26.8	31.7	43.1	29.2	30.8	39.3	29.8	38.7
6.3Hz	36.6	33.1	40.1	42.9	44.0	33.2	37.1	44.1	38.1	33.3
8Hz	39.2	44.8	46.7	45.1	49.4	37.6	49.2	48.2	38.4	43.3
10Hz	44.9	46.9	58.3	48.0	58.9	42.9	53.7	48.5	47.4	48.8
12.5Hz	47.7	52.2	64.8	61.0	61.6	50.9	59.3	53.2	56.7	49.2
16Hz	48.3	52.2	56.3	58.4	56.5	57.7	54.2	44.1	53.3	54.3
20Hz	51.8	53.5	55.7	58.6	54.5	56.6	53.8	44.7	53.6	56.6
25Hz	45.2	52.1	55.0	52.7	50.1	51.1	58.6	40.7	52.3	54.1
31.5Hz	40.3	43.7	50.7	53.2	49.9	45.6	49.3	38.4	47.9	48.8
40Hz	40.1	42.6	48.3	45.5	49.9	45.5	53.5	31.1	49.4	47.7
50Hz	35.8	36.8	41.4	41.7	45.2	39.4	49.7	27.5	43.4	45.1
63Hz	26.1	33.1	34.0	36.9	38.5	40.4	44.0	20.2	35.4	42.7
80Hz	20.3	35.5	32.1	38.8	45.6	38.1	39.8	13.8	31.6	37.9
備考	<ul style="list-style-type: none"> 着色枠内は卓越振動レベル 最大値が最も多い中心周波数 12.5Hz 最大値を示す中心周波数の平均値 15.1Hz 									

表2.3-2(5) 地盤卓越振動数調査結果詳細表 (地点5)

単位: dB

走行	①	②	③	④	⑤	⑥	⑦	⑧	⑨	⑩
L_{va}	42.6	41.1	43.6	48.9	47.9	51.6	48.6	47.1	53.8	44.0
L_v	39.4	38.2	36.8	46.2	44.2	46.7	46.0	44.4	50.6	40.0
1Hz	6.8	6.2	9.2	6.8	9.2	13.5	9.2	12.9	11.2	6.8
1.25Hz	6.2	6.2	8.2	8.2	9.4	16.5	6.8	15.0	19.6	9.2
1.6Hz	6.5	6.2	8.2	8.7	9.2	21.4	8.5	10.2	15.8	5.9
2Hz	9.2	8.5	6.8	9.4	8.0	20.3	9.6	11.4	20.2	6.8
2.5Hz	11.9	11.6	11.1	28.5	17.4	17.0	11.5	12.0	25.5	11.6
3.15Hz	24.9	17.0	21.0	29.4	22.2	23.5	20.7	23.4	27.9	22.5
4Hz	28.6	32.6	22.8	29.1	31.6	30.1	25.1	28.2	34.3	28.3
5Hz	20.2	25.2	25.7	24.9	26.8	31.2	26.9	32.9	28.6	29.7
6.3Hz	22.0	29.2	23.7	35.1	37.3	32.9	39.3	33.3	43.2	25.8
8Hz	32.8	30.9	25.0	41.2	35.2	29.1	37.7	34.7	49.0	29.3
10Hz	35.4	33.4	31.5	41.5	37.5	42.5	46.2	45.1	45.9	30.9
12.5Hz	39.8	35.6	34.4	41.9	39.9	47.2	45.6	41.5	44.0	37.5
16Hz	30.2	32.2	37.5	39.1	38.5	43.6	30.3	34.9	42.2	38.6
20Hz	29.5	27.8	38.1	32.1	37.7	40.5	30.4	34.6	44.7	34.2
25Hz	18.9	23.5	29.5	31.8	35.5	39.3	30.1	29.0	36.8	31.7
31.5Hz	22.3	18.5	30.0	24.6	37.2	33.8	29.4	32.0	33.8	28.3
40Hz	24.2	29.0	31.7	26.7	34.9	37.9	24.9	30.8	35.9	32.6
50Hz	20.8	22.4	29.2	22.3	32.4	38.0	22.0	25.7	35.6	25.8
63Hz	20.2	17.9	24.0	20.2	26.9	33.3	18.3	22.7	34.4	21.6
80Hz	19.0	17.0	31.9	18.2	27.0	30.3	11.6	25.9	41.1	26.2
備考	<ul style="list-style-type: none"> 着色枠内は卓越振動レベル 最大値が最も多い中心周波数 12.5Hz 最大値を示す中心周波数の平均値 12.7Hz 									

表2.3-2(6) 地盤卓越振動数調査結果詳細表 (地点6)

単位: dB

走行	①	②	③	④	⑤	⑥	⑦	⑧	⑨	⑩
L_{va}	41.0	46.1	60.0	44.6	47.2	46.0	46.3	44.5	43.0	43.5
L_v	31.9	37.4	52.7	35.8	39.2	37.4	37.9	36.2	33.9	34.6
1Hz	10.0	6.8	6.8	6.2	6.8	10.7	10.5	6.2	9.2	8.5
1.25Hz	6.5	7.5	6.8	5.9	6.8	6.8	10.5	6.8	6.2	6.5
1.6Hz	9.8	6.8	6.2	6.5	7.7	6.2	9.9	6.8	6.8	8.0
2Hz	9.0	8.5	6.8	6.5	7.5	6.8	9.4	7.3	9.8	8.2
2.5Hz	10.3	10.4	14.9	8.2	12.6	8.2	8.2	12.2	9.7	10.2
3.15Hz	12.2	8.5	18.4	9.0	21.3	14.4	12.1	15.8	15.3	16.0
4Hz	14.8	16.1	25.8	22.3	23.3	18.4	19.7	18.9	20.2	14.7
5Hz	17.3	14.2	23.8	25.6	29.4	15.3	18.4	19.6	16.0	18.6
6.3Hz	19.3	22.0	23.3	18.2	24.2	31.0	25.8	19.2	20.4	16.7
8Hz	20.2	26.2	21.2	26.6	24.5	21.7	24.9	21.7	22.1	11.6
10Hz	25.0	31.2	33.1	24.9	27.4	24.7	26.5	28.2	27.1	18.9
12.5Hz	30.5	30.9	47.4	31.3	30.8	33.0	36.9	34.6	29.7	23.6
16Hz	31.5	35.2	55.7	34.3	37.1	31.4	32.2	35.5	31.7	26.9
20Hz	31.0	36.1	52.5	36.3	44.4	34.8	36.9	33.1	34.1	41.4
25Hz	37.2	40.2	51.4	37.4	38.4	43.9	43.5	41.6	36.3	34.9
31.5Hz	33.2	42.4	50.9	41.1	39.7	37.6	36.9	33.9	37.7	34.4
40Hz	32.4	30.9	45.5	32.1	36.4	32.9	36.3	30.6	31.0	30.6
50Hz	25.4	30.9	40.5	31.0	29.1	33.9	32.1	27.9	28.8	27.3
63Hz	22.1	27.0	32.9	27.5	29.7	24.6	30.8	29.2	30.2	26.0
80Hz	22.4	23.2	34.4	26.4	24.9	22.4	23.2	24.1	24.4	26.4
備考	<ul style="list-style-type: none"> 着色枠内は卓越振動レベル 最大値が最も多い中心周波数 25Hz 最大値を示す中心周波数の平均値 25.1Hz 									

表2.3-2(7) 地盤卓越振動数調査結果詳細表 (地点7)

単位: dB

走行	①	②	③	④	⑤	⑥	⑦	⑧	⑨	⑩
L_{va}	52.7	64.6	64.4	64.0	67.7	70.0	61.8	63.0	64.0	63.7
L_v	40.3	51.5	51.1	53.3	54.7	56.7	50.3	50.9	51.1	52.3
1Hz	3.5	0.3	1.8	8.6	6.2	4.2	2.9	7.8	5.3	6.7
1.25Hz	2.2	6.2	1.9	2.3	7.3	0.7	0.7	6.5	4.3	1.0
1.6Hz	2.1	7.0	5.3	6.2	2.6	2.8	4.0	5.0	1.7	4.0
2Hz	7.3	4.1	2.6	6.6	5.1	1.8	1.6	2.7	5.3	5.7
2.5Hz	4.8	3.0	-0.4	7.5	10.5	9.1	6.1	13.6	3.0	8.9
3.15Hz	11.8	6.8	3.7	7.2	13.3	16.2	16.0	18.5	8.9	19.4
4Hz	14.6	14.6	12.2	11.2	6.9	17.3	19.6	21.1	17.0	20.3
5Hz	10.9	19.3	18.3	16.4	13.6	20.3	13.5	19.4	21.0	9.0
6.3Hz	13.0	11.4	10.9	20.4	15.0	17.4	12.8	22.2	15.6	15.2
8Hz	16.8	20.4	22.5	22.8	25.5	23.4	18.3	28.1	18.9	21.5
10Hz	22.5	33.0	27.4	39.1	29.7	30.2	22.0	29.7	26.7	24.0
12.5Hz	29.9	37.2	33.1	48.8	41.6	43.2	38.7	37.6	34.7	37.5
16Hz	36.8	42.5	43.0	50.9	51.0	52.5	44.2	50.8	47.1	45.0
20Hz	39.2	49.9	50.7	55.3	56.1	56.9	47.7	49.2	50.4	50.7
25Hz	44.0	53.3	50.8	55.8	57.3	59.4	55.3	54.1	54.3	58.0
31.5Hz	46.2	57.1	56.4	56.7	62.2	63.0	58.4	58.2	58.3	59.5
40Hz	46.1	60.2	59.7	55.4	55.3	61.1	54.8	55.3	58.1	54.2
50Hz	46.0	55.5	55.2	51.7	54.6	58.0	50.6	53.2	55.8	51.1
63Hz	44.4	56.2	56.8	53.0	60.8	62.9	53.6	57.6	55.7	53.2
80Hz	42.3	53.3	53.6	56.1	60.0	61.8	51.8	56.4	52.6	51.5
備考	<ul style="list-style-type: none"> 着色枠内は卓越振動レベル 最大値が最も多い中心周波数 31.5Hz 最大値を示す中心周波数の平均値 33.2Hz 									

表2.3-2(8) 地盤卓越振動数調査結果詳細表 (地点8)

単位: dB

走行	①	②	③	④	⑤	⑥	⑦	⑧	⑨	⑩
L_{va}	62.0	64.0	60.5	61.0	63.1	64.3	62.9	66.0	61.9	64.8
L_v	55.1	57.1	53.4	54.0	55.7	56.4	55.5	57.7	53.7	57.3
1Hz	4.7	17.3	7.5	11.6	0.0	15.8	5.3	1.6	5.7	14.4
1.25Hz	7.6	16.7	5.0	14.9	5.6	12.9	2.8	7.1	5.4	8.9
1.6Hz	8.4	17.5	3.4	15.4	13.7	15.9	3.1	7.7	9.6	1.0
2Hz	8.8	31.2	5.8	23.4	15.7	23.6	13.5	10.1	15.4	3.4
2.5Hz	17.7	36.9	18.3	31.1	20.6	31.4	14.9	17.7	18.1	18.4
3.15Hz	27.9	37.5	26.7	36.8	26.9	34.0	28.8	28.8	27.4	23.9
4Hz	39.0	36.1	35.7	38.0	35.1	34.0	38.0	32.8	35.3	31.9
5Hz	45.3	38.6	42.9	40.4	46.2	40.9	44.4	40.5	37.6	35.8
6.3Hz	40.6	39.0	38.2	34.6	43.6	37.2	41.1	35.5	38.9	43.8
8Hz	39.9	35.2	35.7	35.7	41.2	34.8	43.9	40.9	35.5	37.8
10Hz	45.2	44.6	36.0	40.9	41.8	40.0	37.9	43.2	41.5	44.0
12.5Hz	51.0	50.5	50.9	52.6	49.2	49.7	49.3	52.6	49.3	55.4
16Hz	55.0	60.3	53.7	56.5	52.7	57.2	56.2	55.5	54.2	55.5
20Hz	57.6	57.9	55.6	53.9	60.0	61.8	58.0	61.7	56.3	60.3
25Hz	53.4	55.7	53.1	51.7	57.2	57.0	56.7	59.6	53.1	59.3
31.5Hz	52.0	49.1	53.2	52.3	50.8	51.5	53.2	57.1	52.3	55.8
40Hz	48.3	46.6	46.7	48.5	49.0	50.4	49.4	52.9	49.8	50.2
50Hz	46.3	44.2	42.5	48.2	49.6	52.4	45.1	52.1	43.2	46.8
63Hz	40.3	44.9	37.3	44.0	49.6	49.6	39.3	43.7	38.7	40.9
80Hz	32.8	46.2	36.2	41.9	46.1	49.7	33.2	37.6	42.3	35.1
備考	<ul style="list-style-type: none"> 着色枠内は卓越振動レベル 最大値が最も多い中心周波数 20Hz 最大値を示す中心周波数の平均値 19.2Hz 									

2.4. 水質（水の濁り）

2.4.1 現地調査結果

水質調査結果の詳細は表2.4-1(1)～(2)に、降水量等の測定結果は表2.4-2(1)～(4)に示すとおりである。

表2.4-1(1) 水質調査結果（晴天時）

種別			夏季(晴天時)	秋季(晴天時)	冬季(晴天時)	春季(晴天時)
調査日			2018/8/20 16:22	2018/10/15 8:35	2019/1/15 9:20	2019/5/14 8:20
一般項目等	気温	℃	26.0	17.0	3.0	15.0
	水温	℃	23.0	17.5	6.0	15.5
	透視度	度	50以上	50以上	50以上	50以上
	色相	-	無色	無色	無色	黄褐色
	臭気	-	なし	なし	なし	なし
	濁り	-	なし	なし	なし	なし
	流量	m ³ /秒	0.006	0.001	0.001	0.004
	平均流速	m/秒	0.155	0.052	0.028	0.049
分析項目	浮遊物質量(SS)	mg/L	4	1	1	2

地点名:No.1

種別			夏季(晴天時)	秋季(晴天時)	冬季(晴天時)	春季(晴天時)
調査日			2018/8/20 17:40	2018/10/15 9:44	2019/1/15 10:06	2019/5/14 8:51
一般項目等	気温	℃	24.0	18.8	3.5	17.2
	水温	℃	23.5	16.0	1.0	17.5
	透視度	度	50以上	50以上	50以上	29.0
	色相	-	無色	無色	無色	微黄白色
	臭気	-	なし	なし	なし	なし
	濁り	-	なし	なし	なし	ややあり
	流量	m ³ /秒	0.158	0.003	0.002	0.070
	平均流速	m/秒	0.503	0.030	0.015	0.026
分析項目	浮遊物質量(SS)	mg/L	8	3	1未満	9

地点名:No.2

種別			夏季(晴天時)	秋季(晴天時)	冬季(晴天時)	春季(晴天時)
調査日			2018/8/20 16:55	2018/10/15 9:12	2019/1/15 9:50	2019/5/14 7:20
一般項目等	気温	℃	25.5	17.5	3.5	14.2
	水温	℃	24.5	16.0	測定できず	13.9
	透視度	度	50以上	50以上	測定できず	50以上
	色相	-	無色	無色	測定できず	微黄褐色
	臭気	-	なし	なし	測定できず	なし
	濁り	-	なし	なし	測定できず	なし
	流量	m ³ /秒	0.004	0.000	測定できず	0.000
	平均流速	m/秒	0.101	0.038	測定できず	0.042
分析項目	浮遊物質量(SS)	mg/L	11	3	測定できず	3

地点名:No.3

表2.4-1(2) 水質調査結果（降雨時）

種別			夏季(降雨時)	秋季(降雨時)	冬季(降雨時)	春季(降雨時)
調査日			2018/9/22 8:05	2018/10/27 9:46	2019/3/11 11:19	2019/5/21 12:43
一般項目等	気温	℃	17.7	16.0	8.0	16.0
	水温	℃	19.5	16.0	8.8	17.7
	透視度	度	28.7	31.7	31	28.3
	色相	-	微黄褐色	微黄褐色	微黄褐色	微黄褐色
	臭気	-	微土臭	なし	なし	なし
	濁り	-	ややあり	ややあり	ややあり	あり
	流量	m ³ /秒	0.361	0.043	0.118	0.208
	平均流速	m/秒	0.774	0.335	0.512	0.512
分析項目	浮遊物質量(SS)	mg/L	11	11	14	18

地点名:No.1

種別			夏季(降雨時)	秋季(降雨時)	冬季(降雨時)	春季(降雨時)
調査日			2018/9/22 9:08	2018/10/27 10:55	2019/3/11 12:08	2019/5/21 13:34
一般項目等	気温	℃	18.5	15.3	8.5	17.0
	水温	℃	19.5	16.3	9.0	17.7
	透視度	度	34.6	22.0	21.5	23.5
	色相	-	微褐色	微黄褐色	微黄褐色	微黄褐色
	臭気	-	なし	僅かに土臭	なし	なし
	濁り	-	ややあり	ややあり	ややあり	あり
	流量	m ³ /秒	0.366	0.171	0.252	0.660
	平均流速	m/秒	0.552	0.503	0.391	0.200
分析項目	浮遊物質量(SS)	mg/L	6	17	15	20

地点名:No.2

種別			夏季(降雨時)	秋季(降雨時)	冬季(降雨時)	春季(降雨時)
調査日			2018/9/22 9:40	2018/10/27 10:25	2019/3/11 10:23	2019/5/21 12:23
一般項目等	気温	℃	18.0	15.0	8.0	16.5
	水温	℃	19.2	15.4	8.3	17.5
	透視度	度	11.5	8.0	5.5	9.8
	色相	-	黄白色	黄白色	微黄褐色	微黄褐色
	臭気	-	なし	土臭	土臭	土臭
	濁り	-	あり	あり	あり	あり
	流量	m ³ /秒	0.165	0.039	0.081	0.137
	平均流速	m/秒	0.454	0.311	0.353	0.396
分析項目	浮遊物質量(SS)	mg/L	28	47	76	52

地点名:No.3

表2.4-2(1) 降水量等の測定結果 (夏季)

月日	時刻 (時)	気温 (℃)	降水量 (mm)	風向 (16方位)	風速 (m/s)	日照時間 (時間)	湿度 (%)	気圧 (hPa)
9 月 21 日	1	17.1	—	西南西	2.0		76	1,016.6
	2	16.8	—	南西	2.9		77	1,016.5
	3	17.1	—	西北西	0.7		77	1,016.5
	4	17.1	—	西南西	1.0		78	1,016.8
	5	16.7	—	北北西	1.3		83	1,016.9
	6	16.3	0.0	北北西	1.8	0.0	90	1,017.2
	7	16.1	0.0	北	2.8	0.0	93	1,017.5
	8	16.0	0.0	北北西	2.2	0.0	96	1,017.5
	9	16.8	0.0	北北西	2.2	0.0	92	1,017.5
	10	17.5	0.0	北北西	2.8	0.0	87	1,017.6
	11	18.2	0.0	北	2.1	0.0	84	1,017.2
	12	18.0	0.0	北北西	2.3	0.0	91	1,016.6
	13	18.3	0.0	北北西	2.1	0.0	93	1,015.8
	14	19.2	0.0	北東	2.6	0.0	92	1,015.2
	15	18.8	2.0	東	1.3	0.0	96	1,015.2
	16	19.6	0.0	東南東	2.6	0.0	93	1,015.1
	17	19.1	1.5	東南東	2.8	0.0	96	1,014.9
	18	18.4	4.0	東南東	3.6	0.0	96	1,014.8
	19	18.6	3.5	東	3.8	0.0	97	1,014.3
	20	18.4	3.5	東北東	4.9		96	1,014.8
	21	18.1	5.0	北北東	3.7		98	1,014.5
	22	17.4	2.0	北北東	3.6		98	1,013.8
	23	17.1	2.0	北北西	3.6		98	1,013.3
	24	16.9	2.0	北北西	4.7		98	1,012.5
9 月 22 日	1	16.7	3.5	北	4.4		98	1,011.7
	2	16.7	4.5	北北西	2.7		98	1,011.3
	3	16.9	7.0	西北西	3.4		99	1,010.5
	4	17.4	4.5	北西	2.3		98	1,009.8
	5	17.6	3.0	北北西	3.6		99	1,009.5
	6	17.9	4.5	北西	4.0	0.0	98	1,009.4
	7	17.7	1.5	北北西	3.8	0.0	98	1,009.3
	8	18.2	3.0	北北西	3.8	0.0	98	1,008.8
	9	18.7	1.5	北北西	2.9	0.0	97	1,008.9
	10	19.5	1.0	北北西	4.6	0.0	96	1,009.3
	11	20.1	0.0	北北西	4.3	0.0	92	1,009.2
	12	21.9	0.0	北	5.4	0.3	80	1,009.0
	13	22.8	0.0	北	5.8	0.7	77	1,008.2
	14	23.6	0.0	北北東	5.0	0.9	72	1,008.4

— : 該当現象、または該当現象による量等がない場合。

0.0 : 該当現象による量はあるが、0.1に足りない場合。ただし、降水量の場合は、0.5mmに足りない場合。

空白 : 観測を行っていない場合、観測を行っていないために合計値や平均値等が求められない場合、通信障害等が発生した場合。

出典 : 仙台管区気象台観測データ

表2.4-2(2) 降水量等の測定結果 (秋季)

月日	時刻 (時)	気温 (℃)	降水量 (mm)	風向 (16方位)	風速 (m/s)	日照時間 (時間)	湿度 (%)	気圧 (hPa)
10 月 26 日	1	10.4	—	西	1.9		76	1,021.9
	2	9.1	—	西	0.8		81	1,022.2
	3	8.9	—	北北西	3		79	1,022.3
	4	9.9	—	北西	3.9		76	1,022.4
	5	9.5	—	西南西	2.3		76	1,022.6
	6	9.9	—	西北西	2.9	0.0	73	1,023.1
	7	9.1	—	西北西	1.7	0.8	78	1,023.3
	8	11.4	—	北北西	1.6	1.0	68	1,023.5
	9	13.4	—	北北西	1	1.0	57	1,023.2
	10	15.6	—	南	0.6	0.9	54	1,022.5
	11	17.3	—	南東	2.2	1.0	42	1,022.0
	12	17.9	—	南	3.3	1.0	48	1,020.8
	13	18.2	—	南東	4.9	1.0	51	1,020.3
	14	18.3	—	南南東	4.7	1.0	49	1,020.0
	15	16.9	—	南東	5.8	0.8	60	1,019.6
	16	16.8	—	南南東	5.9	0.2	63	1,020.0
	17	16.2	—	南南東	2.8	0.0	70	1,020.0
	18	16.2	—	南	3		71	1,019.7
	19	16.0	—	南	4.9		70	1,019.4
	20	15.7	—	南	4.4		70	1,019.0
	21	15.2	—	南	3.6		74	1,018.2
	22	15.5	—	南	3.5		71	1,017.7
	23	15.2	—	南南西	1.7		74	1,017.1
	24	15.1	—	南西	1.6		76	1,016.2
10 月 27 日	1	15.4	—	北西	1.3		75	1,014.9
	2	14.6	0.0	南東	1.1		80	1,013.9
	3	14.6	0.0	南	2.8		84	1,012.6
	4	14.5	0.0	南西	2.4		84	1,011.9
	5	14.0	1.0	南西	2.2		91	1,011.7
	6	14.3	0.5	西	1.9	0.0	94	1,011.1
	7	14.2	4.0	南西	2.9	0.0	97	1,010.5
	8	14.6	3.0	南南西	2.9	0.0	98	1,009.9
	9	15.0	2.5	南南西	1.6	0.0	98	1,008.9
	10	15.4	1.0	西南西	1.8	0.0	96	1,007.9
	11	16.3	1.0	西南西	1.7	0.0	95	1,006.6
	12	18.8	—	南西	2.1	0.1	89	1,005.1
	13	19.1	0.0	南南西	2.7	0.2	86	1,004.4
	14	21.0	—	西南西	1.2	0.1	70	1,004.2

— : 該当現象、または該当現象による量等がない場合。

0.0 : 該当現象による量はあるが、0.1に足りない場合。ただし、降水量の場合は、0.5mmに足りない場合。

空白 : 観測を行っていない場合、観測を行っていないために合計値や平均値等が求められない場合、通信障害等が発生した場合。

出典 : 仙台管区気象台観測データ

表2.4-2(3) 降水量等の測定結果（冬季）

月日	時刻 (時)	気温 (℃)	降水量 (mm)	風向 (16方位)	風速 (m/s)	日照時間 (時間)	湿度 (%)	気圧 (hPa)
3 月 10 日	1	6.7	—	北西	2.9		46	1,014.0
	2	6.0	—	西南西	1.0		51	1,014.1
	3	5.9	—	南	0.9		53	1,013.7
	4	6.9	—	西	2.2		48	1,013.3
	5	5.2	—	西南西	0.9		53	1,013.4
	6	4.2	—	南西	1.7	0.0	59	1,013.9
	7	6.2	—	北北西	0.6	0.0	52	1,014.3
	8	8.3	—	北北西	0.5	0.2	48	1,014.4
	9	10.7	—	東北東	0.3	1.0	41	1,014.7
	10	14.1	—	南東	0.8	1.0	34	1,014.1
	11	15.7	—	西北西	3.7	1.0	30	1,013.3
	12	17.1	—	西	2.8	1.0	28	1,012.8
	13	16.4	—	東南東	3.3	1.0	35	1,011.8
	14	15.4	—	南東	4.2	1.0	34	1,011.8
	15	14.3	—	南東	3.9	0.9	40	1,011.6
	16	13.4	—	南東	3.9	0.0	46	1,011.4
	17	12.4	—	南南東	3.4	0.0	60	1,011.5
	18	11.9	—	南南東	3.2	0.0	61	1,011.5
	19	10.5	—	東北東	3.4		59	1,011.7
	20	9.4	—	東北東	2.1		63	1,011.3
	21	8.5	—	北東	3.3		63	1,011.0
	22	7.7	—	北北西	2.7		66	1,010.7
	23	7.1	—	北	3.3		71	1,009.6
	24	7.4	—	北	3.7		67	1,007.6
3 月 11 日	1	7.0	—	北北西	4.6		68	1,005.3
	2	6.9	0.0	北北西	3.8		72	1,003.5
	3	6.3	0.5	北北西	4.4		84	1,001.6
	4	6.2	3.5	北北西	3.7		92	1,000.4
	5	6.4	3.0	北	4.3		95	999.4
	6	6.7	3.0	北北西	3.5	0.0	97	997.8
	7	7.1	3.5	北	4.3	0.0	97	996.7
	8	7.5	3.5	北	4.1	0.0	98	995.0
	9	8.1	4.0	北	4.4	0.0	98	993.5
	10	8.5	4.0	北北西	5.4	0.0	98	991.1
	11	9.0	2.0	北	7.2	0.0	95	988.7
	12	9.1	1.5	北北西	6.3	0.0	94	986.5
	13	9.0	1.5	北西	7.0	0.0	88	984.4
	14	9.3	1.5	北西	7.2	0.0	82	984.1

— : 該当現象、または該当現象による量等がない場合。

0.0 : 該当現象による量はあるが、0.1に足りない場合。ただし、降水量の場合は、0.5mmに足りない場合。

空白 : 観測を行っていない場合、観測を行っていないために合計値や平均値等が求められない場合、通信障害等が発生した場合。

出典 : 仙台管区気象台観測データ

表2.4-2(4) 降水量等の測定結果 (春季)

月日	時刻 (時)	気温 (℃)	降水量 (mm)	風向 (16方位)	風速 (m/s)	日照時間 (時間)	湿度 (%)	気圧 (hPa)
5 月 20 日	1	14.9	—	南南東	3.4		88	1,015.2
	2	14.4	—	南南東	3.0		90	1,014.8
	3	14.6	—	南	4.6		90	1,014.3
	4	14.7	—	南南東	3.7		89	1,014.0
	5	15.2	0.0	南	4.2	0.0	90	1,013.7
	6	15.6	0.0	南	5.9	0.0	89	1,013.5
	7	17.1	—	南南東	4.8	0.6	80	1,012.9
	8	18.6	—	南南東	8.9	0.6	76	1,012.2
	9	18.3	—	南南東	8.0	0.1	76	1,011.8
	10	18.8	—	南南東	9.6	0.2	71	1,011.2
	11	20.3	—	南南東	10.6	0.6	69	1,010.5
	12	20.3	—	南南東	11.9	0.9	68	1,009.8
	13	20.4	—	南南東	11.2	0.8	69	1,009.1
	14	20.1	—	南南東	11.2	0.9	68	1,008.4
	15	20.1	—	南南東	11.1	1.0	69	1,007.5
	16	18.6	—	南南東	10.4	1.0	72	1,007.4
	17	18.5	—	南南東	11.2	0.9	76	1,007.1
	18	17.2	—	南南東	10.0	0.1	85	1,007.4
	19	16.7	—	南南東	7.4	0.0	88	1,007.7
	20	16.7	—	南南東	8.6		89	1,007.6
	21	16.2	—	南南東	9.0		91	1,007.4
	22	15.8	—	南南東	8.7		92	1,006.5
	23	15.8	—	南南東	7.1		92	1,005.9
	24	15.7	—	南	7.7		94	1,005.2
5 月 21 日	1	15.2	—	南	6.7		94	1,004.8
	2	15.4	0.0	南南東	6.5		97	1,003.7
	3	15.1	1.0	南南東	5.6		98	1,002.8
	4	14.9	1.0	南南東	7.2		99	1,002.1
	5	14.9	1.5	南南東	6.5	0.0	99	1,001.7
	6	15.1	3.0	南南東	5.6	0.0	100	1,001.0
	7	15.3	4.5	南南東	7.1	0.0	99	1,000.4
	8	15.5	4.0	南南東	6.7	0.0	100	999.8
	9	15.9	3.0	南南東	7.6	0.0	100	999.5
	10	15.7	5.0	南南東	6.2	0.0	100	999.1
	11	16.1	2.5	南南東	5.7	0.0	100	998.7
	12	16.1	5.5	南南東	5.2	0.0	100	998.1
	13	16.8	3.0	南南東	3.6	0.0	100	997.3
	14	16.5	2.5	南西	1.3	0.0	99	996.9

— : 該当現象、または該当現象による量等がない場合。

0.0 : 該当現象による量はあるが、0.1に足りない場合。ただし、降水量の場合は、0.5mmに足りない場合。

空白 : 観測を行っていない場合、観測を行っていないために合計値や平均値等が求められない場合、通信障害等が発生した場合。

出典 : 仙台管区気象台観測データ

2.5 地形・地質（土地の安定性）

2.5.1 ボーリング調査

(1) 調査期間

ボーリング調査は、表2.5-1に示す期間で実施した。

表2.5-1 ボーリング調査期間

調査地点	調査期間
B-1	平成30年7月18日～7月27日
B-2	平成30年7月27日～8月2日
B-3	平成30年8月2日～8月8日
B-4	平成30年6月25日～7月3日
B-5	平成30年7月10日～7月17日
B-6	平成30年6月20日～6月25日
B-7	平成30年7月4日～7月10日
B-8	平成30年8月10日～8月24日

(2) 調査結果

調査結果は、以下に示すとおりである。

ボーリング柱状図

調査名 仙台市岩切山崎今市東土地区画整理事業 組合設立認可業務委託

事業・工事名

ボーリングNo								
---------	--	--	--	--	--	--	--	--

シートNo.

ボーリング名	B-1	調査位置	仙台市宮城野区岩切一丁目 外	緯度	38° 11' 00"
発注機関	仙台市岩切山崎今市東土地区画整理組合設立準備委員会	調査期間	平成30年 7月18日～平成30年 7月27日	経度	142° 01' 00"
調査業者名	株式会社 オオノ東北支店	現場代理人	阿部 晴山 望	ボーリング者	田 雅浩
TP	6.92m	使用機種	ヤンマーNFD9型	ハンマー	半自動型
孔口標高	24.07m	角度	北 0° 東 90° 西 90° 下 0°	ポンプ	東邦BK-4型
総掘進長	24.07m	方 向	北 0° 東 90° 西 90° 下 0°	コ ン 定 者	ア 部 晴 山 望
		管理技術者	晴山 望	試験機	東邦D-0型
		電話番号	022-217-1453	エンジン	ヤンマーNFD9型

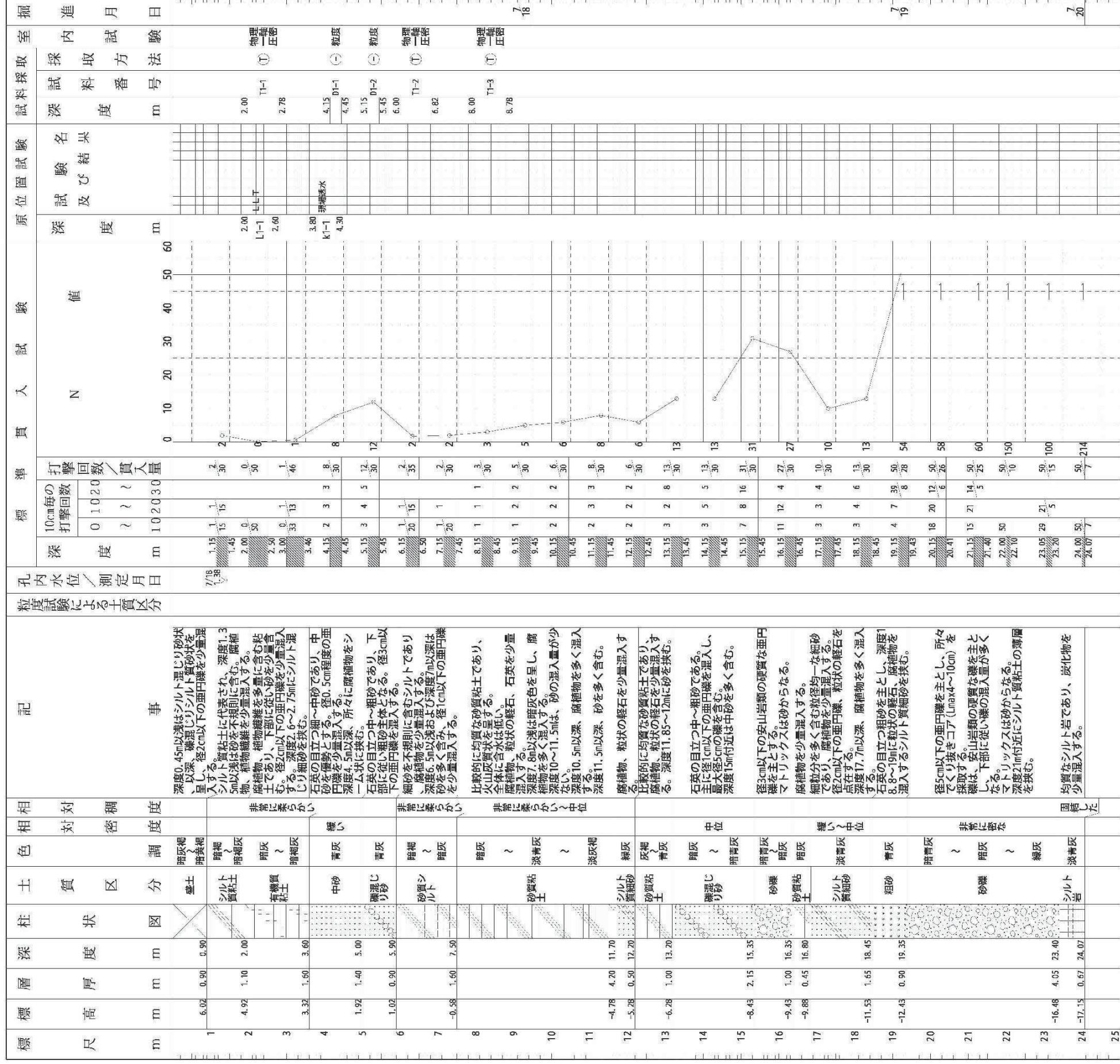

ボーリング柱状図

調査名 仙台市岩切山崎今市東上地区画整理事業 組合設立認可業務委託
事業・工事名

ボーリングNo. _____
シートNo. _____

ボーリング名 B-4	調査位置 仙台市宮城野区岩切 丁目 外	北緯 ° ′ ”
発注機関 仙台市岩切山崎今市東上地区画整理組合設立準備委員会	調査期間 平成30年 6月25日～平成30年 7月 3日	東経 ° ′ ”
調査業者名 株式会社 オオノ建設店 〒922-217-1453 TP 7.33m	現代理人 阿部 晴山 望 コ 監定者 中島 誠一 ア 責任者 千田 雅浩	
孔口標高 7.33m	使用機種 試錐機 兵部-0型 エンジン 穴7-NFD-9型	
総掘進長 26.10m	ポンプ 東邦BG-4型	

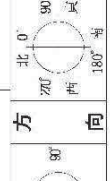

標尺 m	層厚 m	柱状図	土質区分	色調	対密	相対密度	記事	孔径 m	水位/測定日	標準貫入試験値 N	原位置試験結果	試料採取深度 m	試料採取方法	室内試験
-6.83	3.50	0.50	表土	暗褐色	軟弱	非均質	シルト混じり粘土状を呈し、草根を混入する。	1.00	6/25	1		1.75	①	物理試験
4.78	2.05	2.55	シルト質砂	灰褐色	軟弱	中位	砂質シルトに代表され、所々に厚さ10~20cmの細砂、シルト混じり細砂を混入。腐植物を、植物繊維を少量混入。	1.50	6/25	1		2.65	①	物理試験
3.83	0.95	3.50	細砂	暗褐色	軟弱	中位	粘粒均一な細砂であり、細粒分を僅かに含む。腐植物、植物繊維を少量混入。	2.50	6/25	1		3.15	①	物理試験
1.58	2.25	5.75	シルト質粘土	暗褐色	軟弱	中位	比較的均質なシルト混じり粘土であり、腐植物、植物繊維を少量混入する。深さ4.5~4.8mにシルト質細砂を混入。深さ5~5.45mは砂を多く含む、砂質シルト状を呈する。深さ5.45~6.0mは、下層ほど細砂を多く含むシルトであり、腐植物、植物繊維を少量混入する。深さ6.0~6.8mは、シルト質細砂を混入する。深さ6.8~7.0mは、深さ7.5m以下は砂を多く含む、径0.5cm程度の細砂を少量混入する。	3.00	6/25	1		3.45	①	物理試験
-0.62	2.20	7.95	シルト質砂	暗褐色	軟弱	中位	細粒分を不均質に含む細砂に代表され、所々に中程度の粗砂、腐植物、植物繊維を少量混入。石炭の目立つ層~中砂であり、中砂を少量混入する。深さ9.72~9.8mに砂混じりシルトを混入。	4.00	6/25	1		6.00	①	物理試験
-1.92	1.30	9.25	シルト質砂	暗褐色	軟弱	中位	細粒分を不均質に含む細砂に代表され、所々に中程度の粗砂、腐植物、植物繊維を少量混入。石炭の目立つ層~中砂であり、中砂を少量混入する。深さ9.72~9.8mに砂混じりシルトを混入。	5.00	6/25	1		8.15	①	物理試験
-3.27	1.35	10.60	中砂	暗褐色	軟弱	中位	細粒分を不均質に含む細砂に代表され、所々に中程度の粗砂、腐植物、植物繊維を少量混入。石炭の目立つ層~中砂であり、中砂を少量混入する。深さ9.72~9.8mに砂混じりシルトを混入。	6.00	6/25	1		8.45	①	物理試験
-4.17	2.90	13.50	シルト質砂	暗褐色	軟弱	中位	細粒分を不均質に含む細砂に代表され、所々に中程度の粗砂、腐植物、植物繊維を少量混入。石炭の目立つ層~中砂であり、中砂を少量混入する。深さ9.72~9.8mに砂混じりシルトを混入。	7.00	6/25	1		9.15	①	物理試験
-7.37	1.20	14.70	中砂	暗褐色	軟弱	中位	細粒分を不均質に含む細砂に代表され、所々に中程度の粗砂、腐植物、植物繊維を少量混入。石炭の目立つ層~中砂であり、中砂を少量混入する。深さ9.72~9.8mに砂混じりシルトを混入。	8.00	6/25	1		10.15	①	物理試験
-11.92	3.65	18.35	シルト質砂	暗褐色	軟弱	中位	細粒分を不均質に含む細砂に代表され、所々に中程度の粗砂、腐植物、植物繊維を少量混入。石炭の目立つ層~中砂であり、中砂を少量混入する。深さ9.72~9.8mに砂混じりシルトを混入。	9.00	6/25	1		11.15	①	物理試験
-11.27	3.23	18.60	シルト質砂	暗褐色	軟弱	中位	細粒分を不均質に含む細砂に代表され、所々に中程度の粗砂、腐植物、植物繊維を少量混入。石炭の目立つ層~中砂であり、中砂を少量混入する。深さ9.72~9.8mに砂混じりシルトを混入。	10.00	6/25	1		11.45	①	物理試験
-13.62	2.35	20.95	シルト質砂	暗褐色	軟弱	中位	細粒分を不均質に含む細砂に代表され、所々に中程度の粗砂、腐植物、植物繊維を少量混入。石炭の目立つ層~中砂であり、中砂を少量混入する。深さ9.72~9.8mに砂混じりシルトを混入。	11.00	6/25	1		12.15	①	物理試験
-16.02	2.40	23.35	シルト質砂	暗褐色	軟弱	中位	細粒分を不均質に含む細砂に代表され、所々に中程度の粗砂、腐植物、植物繊維を少量混入。石炭の目立つ層~中砂であり、中砂を少量混入する。深さ9.72~9.8mに砂混じりシルトを混入。	12.00	6/25	1		13.15	①	物理試験
-16.67	0.65	24.00	シルト	暗褐色	軟弱	中位	均質で、炭化物を少量混入する。深さ23.35~23.6mは細砂を混入。	13.00	6/25	1		14.15	①	物理試験
-18.77	2.30	26.10	高炭質砂質シルト	暗褐色	軟弱	中位	石炭の目立つ層~中砂であり、中砂を少量混入する。深さ2cm以下の細砂を少量混入する。採取したコアは砂状を呈する。	14.00	6/25	1		14.45	①	物理試験

ボーリング柱状図

調査名 仙台市岩切山崎今市東土地区画整理事業 組合設立認可業務委託

ボーリングNo.

事業・工事名

シートNo.

ボーリング名	B-5		調査位置	仙台市宮城野区岩切一丁目 外		北緯	° ' "	東経	° ' "								
発注機関	仙台市岩切山崎今市東土地区画整理組合設立準備委員会		調査期間	平成30年7月10日～平成30年7月17日		ボーリング者	下田 雅浩										
調査業者名	株式会社 オオノ東北支店		現場代理人	阿部 晴山 望		コ定者	コ定者										
TP	6.71m		管理技術者	阿部 晴山 望		ハンマ落	ハンマ落用機										
孔口標高	6.71m		地盤勾配	<table style="display: inline-table; border: none;"> <tr> <td>北</td> <td>0°</td> </tr> <tr> <td>東</td> <td>90°</td> </tr> <tr> <td>西</td> <td>270°</td> </tr> <tr> <td>南</td> <td>180°</td> </tr> </table>		北	0°	東	90°	西	270°	南	180°	ポンプ	ヤマハVF9型		
北	0°																
東	90°																
西	270°																
南	180°																
総掘進長	13.40m		使用機種	エンジン													

標尺	層厚	標高	柱状図	土質区分	色調	相対密度	相対稠度	記	粒度試験による土質区分	孔内水位/測定月日	標準貫入試験		原位置試験	試料採取	進月日			
											N	値				深	度	m
1	0.30	6.41	⊗	凝灰質砂土	暗灰緑	非常に柔らかい	非常に柔らかい	深10cm以下に凝灰質を少量混入する。概ね均質なシルト質粘土であり、腐植物、植物繊維を少量含む。深度1.5m以下、砂を少量含む。				1.00	0.50	物理試験	7/10			
2	0.45	4.96	⊗	シルト質粘土	暗青灰	非常に柔らかい	非常に柔らかい	粒径均一な細砂である。均質なシルト質粘土であり、腐植物、植物繊維を少量混入する。				1.90	0.70	物理試験	7/10			
3	0.30	4.66	⊗	シルト質粘土	暗緑灰	非常に柔らかい	非常に柔らかい					3.00	1.00	物理試験	7/10			
4	0.45	4.21	⊗	凝灰質砂土	暗緑灰	非常に柔らかい	非常に柔らかい					3.78	1.20	物理試験	7/10			
5	1.45	2.76	⊗	凝灰質砂土	暗緑灰	非常に柔らかい	非常に柔らかい	概ね均質な砂質粘土であり、火山灰質状を呈する。全体に含水は低い。腐植物、植物繊維、粒状の軽石を少量混入する。深度4m付近は砂を多く含む。				6.30	2.20	物理試験	7/10			
6	0.20	1.56	⊗	凝灰質砂土	淡青灰	非常に柔らかい	非常に柔らかい					10.30	3.30	物理試験	7/10			
7	0.45	-0.49	⊗	凝灰質砂土	淡青灰	非常に柔らかい	非常に柔らかい					13.30	6.30	物理試験	7/10			
8	0.75	-1.24	⊗	凝灰質砂土	淡青灰	非常に柔らかい	非常に柔らかい	径3cm以下の安山岩類の硬質花崗岩を主とする。マトリックスは細粒分を少量含む砂からなる均質な砂質粘土であり、腐植物を点状に含む。				50.25	16.50	物理試験	7/10			
9	0.40	-1.64	⊗	凝灰質砂土	淡青灰	非常に柔らかい	非常に柔らかい	径5cm以下の面円礫を主とし、所々でくり抜きコア(10cm)は硬質なものとなる。安山岩類の硬質なものを含む。マトリックスは細粒分を多く含む。火山灰質状を呈する。深度9.5m以下は、細粒分を多く含む。5L/m程度の湧水あり。				82.50	21.50	物理試験	7/10			
10	2.80	-4.44	⊗	凝灰質砂土	暗青灰	非常に柔らかい	非常に柔らかい	凝灰質の細粒砂岩であり、炭化物、軽石を少量混入する。深度10.6m以下、軽石を多く混入する。採取したコアは砂状を呈する。				90.50	28.50	物理試験	7/10			
11	1.25	-5.69	⊗	凝灰質砂土	暗青灰	非常に柔らかい	非常に柔らかい	軽石を多く混入する。採取したコアはハンマー軽打で砕ける程度の硬さである。				50.25	16.50	物理試験	7/10			
12	1.00	-6.69	⊗	凝灰質砂土	暗緑灰	非常に柔らかい	非常に柔らかい					50.25	16.50	物理試験	7/10			

ボーリング柱状図

調査名 仙台市岩切山崎今市東土地区画整理事業 組合設立認可業務委託

事業・工事名

ボーリングNo

シートNo

ボーリング名	B-6	調査位置	仙台市宮城野区岩切一丁目 外	北緯	° ' "
発注機関	仙台市岩切山崎今市東土地区画整理組合設立準備委員会	調査期間	平成30年 6月20日～平成30年 6月25日	東経	° ' "
調査業者名	株式会社 オオノ東北支店 電話番号 022-217-1453	現場代理人	阿部 晴山 望	ボーリング責任者	下田 雅浩
TP	8.70m	使用機種	東邦FD-0型	ハンマ	半自動型
孔口標高	13.04m	エンジン	ヤマハFD-9型	ポンプ	東邦BP-4型

標尺	層厚	深度	柱状図	土質区分	色調	相対密度	相対稠度	記	孔内水位/測定月日	深度	標準貫入試験		N値	原位置試験	試験採取	室内試験	進捗
											10cm毎の打撃回数	打撃回数/貫入量					
1	1.15	1.15		盛土	暗黄灰 暗褐灰	非常に柔らかい	非常に柔らかい	深度0.4m以下は砂質シルト、以深下部ほど砂を多く含むシルトであり、腐植物を、植物繊維を少量混入する。深度1.45～1.6mに腐植物を混入する。腐植物を多く含む粒径均一な細砂であり、腐植物、植物繊維を少量混入。腐植物、植物繊維を少量混入。均質な砂質粘土である。全体に含水は低い。	2.20 1.23	1.15 1.47	1 32	3 3		物理 試験	6 20		
2	1.80	2.95		砂質シルト	褐灰 暗灰	非常に柔らかい	非常に柔らかい			2.90	0 30	0 30		物理 試験	6 20		
3	0.50	3.45		シルト質細砂	暗黄灰 暗褐灰	非常に柔らかい	非常に柔らかい			3.15 3.45	1 30	3 30		物理 試験	6 20		
4	0.55	4.00		シルト質細砂	暗黄灰 暗褐灰	非常に柔らかい	非常に柔らかい			4.15	1 30	3 30		物理 試験	6 20		
5	2.95	6.95		砂質粘土	灰 緑灰	非常に柔らかい	非常に柔らかい			5.15 5.45	3 30	10 30		物理 試験	6 20		
6	2.05	9.00		砂礫	緑灰 暗褐灰	非常に柔らかい	非常に柔らかい			6.05 6.33	15 8	50 28		物理 試験	6 20		
7	1.75	10.75		砂岩	黄灰	非常に柔らかい	非常に柔らかい			7.15	11 30	36 30		物理 試験	6 20		
8	0.90	11.65		砂岩	黄灰	非常に柔らかい	非常に柔らかい			8.00 8.18	22 8	50 18		物理 試験	6 20		
9	0.90	12.55		砂岩	黄灰	非常に柔らかい	非常に柔らかい			9.00 9.12	38 2	50 12		物理 試験	6 20		
10	4.34	16.89		火山礫凝灰岩	暗灰	非常に柔らかい	非常に柔らかい	主に径1cm以下の火山礫を多く取り込む凝灰岩である。短棒状～棒状を呈し、ハンマーで砕ける程度の硬さである。割れ目も認められ、割れ目治いは褐色を帯び、割れ目には細粒分を付着する。		10.00 10.14	30 4	50 14		物理 試験	6 20		
11	4.34	21.23		火山礫凝灰岩	暗灰	非常に柔らかい	非常に柔らかい			11.00 11.12	39 2	50 12		物理 試験	6 20		
12	4.34	25.57		火山礫凝灰岩	暗灰	非常に柔らかい	非常に柔らかい			12.00 12.05	50 3	50 3		物理 試験	6 20		
13	4.34	29.91		火山礫凝灰岩	暗灰	非常に柔らかい	非常に柔らかい			13.00 13.04	50 4	50 4		物理 試験	6 20		
14																	
15																	
16																	
17																	

ボーリング柱状図

調査名 仙台市岩切山崎今市東土地区画整理事業 組合設立認可業務委託

ボーリングNo.

事業・工事名

シートNo.

ボーリング名	B-7	調査位置	仙台市宮城野区岩切一丁目 外		北緯	° ' "
発注機関	仙台市岩切山崎今市東土地区画整理組合設立準備委員会	調査期間	平成30年 7月 4日～平成30年 7月10日		東経	° ' "
調査業者名	株式会社 オオノ東北支店	現場代理人	阿部 晴山 望		ボーリング責任者	千田 雅浩
TP	8.87m	使用機種	ヤンマーNF09型		ハンマール	半自動型
総掘進長	21.08m	エンジン	ヤンマーNF09型		ポンプ	東邦BP-4型

標尺	層厚	標高	柱状図	土質区分	色調	相対密度	相対稠度	記	標準貫入試験		原位試験		採取方法	室内試験
									N	値	深	度		
1	0.60	8.27		黄土	暗黄灰	非常に柔らかい		上部10cm程度は砂質シルト、以深、中砂状(山砂)を呈する。	1.15	1	1.15	0.95	物理	物理
2	1.60	6.67		砂質シルト	暗灰	緩い		概ね均質な砂質シルトであり、腐植物、植物繊維を少量含む。深度1.9m以深、砂を多く含む。	1.46	3	2.15	1.84	物理	物理
3	2.20	4.47		細砂	暗青灰	緩い		細粒分を僅かに含む細砂を主とし、深度3.45~3.7m、深度4.25~4.3、5mに中~粗砂を少量含む。植物繊維を少量混入する。	2.45	2	3.15	2.45	物理	物理
4	2.20	2.27		腐混じり砂	暗青灰	中位		砂は石英の目立つ中~粗砂を主とし、径1cm以下の面円礫を混入する。	3.45	4	4.15	3.45	物理	物理
5	1.10	1.17		シルト混じり砂	暗青灰	緩い		細粒分を少量含む中~粗砂であり腐植物を少量混入する。所々に腐植物をシーム状に挟む。	4.45	3	5.15	4.45	物理	物理
6	1.05	0.12		砂礫	暗青灰	中位		径3cm以下の面円礫を主とし、下部ほど礫の混入量が多い。概ね、安山岩類の硬質なものを主とする。ママトリックスを多く含む。深度10.6~11.45mは礫の混入量が少なく、礫混じり砂を呈する。深度11.35~11.5mは礫の混入量が少なく、礫混じり砂状を呈する。	5.45	2	6.15	5.45	物理	物理
7	1.05	0.07		砂礫	暗青灰	中位		腐植物を少量混入する。	6.45	4	7.15	6.45	物理	物理
8	1.15	0.08		砂礫	暗青灰	中位		砂は石英の目立つ中~粗砂を主とし、径3cm以下の面円礫を混入する。深度13m以浅は礫量が多く砂礫状を呈する。深度13m附近に細粒分を少量含む。	7.45	5	8.15	7.45	物理	物理
9	1.15	0.07		砂礫	暗青灰	中位		径4cm以下の面円礫を主とし、一部くくり抜きコア(φ=6cm)を採取する。礫は安山岩類の硬質なものを主とする。ママトリックスは砂からなる。腐灰質の細~中粒砂岩であり、炭化物、礫石を混入する。採取したコアは、ハンマー軽打で砂状となる硬さである。深度20m以深、固結度の低い細粒砂岩となる。	8.45	6	9.15	8.45	物理	物理
10	1.15	0.06		砂礫	暗青灰	中位			9.45	5	10.15	9.45	物理	物理
11	1.15	0.05		砂礫	暗青灰	中位			10.45	8	11.15	10.45	物理	物理
12	1.15	0.04		砂礫	暗青灰	中位			11.45	6	12.15	11.45	物理	物理
13	1.15	0.03		砂礫	暗青灰	中位			12.45	9	13.15	12.45	物理	物理
14	1.15	0.02		砂礫	暗青灰	中位			13.45	6	14.15	13.45	物理	物理
15	1.15	0.01		砂礫	暗青灰	中位			14.45	7	15.15	14.45	物理	物理
16	1.15	0.00		砂礫	暗青灰	中位			15.45	4	16.15	15.45	物理	物理
17	1.15	0.00		砂礫	暗青灰	中位			16.40	6	17.00	16.40	物理	物理
18	1.15	0.00		砂礫	暗青灰	中位			17.13	3	18.00	17.13	物理	物理
19	1.15	0.00		砂礫	暗青灰	中位			18.06	5	19.00	18.06	物理	物理
20	1.15	0.00		砂礫	暗青灰	中位			19.08	8	20.00	19.08	物理	物理
21	1.15	0.00		砂礫	暗青灰	中位			20.10	5	21.00	20.10	物理	物理
22	1.15	0.00		砂礫	暗青灰	中位			21.08	8	22.00	21.08	物理	物理
23	1.15	0.00		砂礫	暗青灰	中位			21.08	8	23.00	21.08	物理	物理
24	1.15	0.00		砂礫	暗青灰	中位			21.08	8	24.00	21.08	物理	物理
25	1.15	0.00		砂礫	暗青灰	中位			21.08	8	25.00	21.08	物理	物理

ボーリング柱状図

調査名 仙台市岩切山崎今市東土地区画整理事業 組合設立認可業務委託

ボーリングNo.										
----------	--	--	--	--	--	--	--	--	--	--

事業・工 事 名

シートNo.

ボーリング名	B-8	調査位置	仙台市宮城野区岩切一丁目 外	北緯	° ' "	東経	° ' "
発注機関	仙台市岩切山崎今市東土地区画整理組合設立準備委員会	調査期間	平成30年 8月10日～平成30年 8月24日				
調査業者名	株式会社 オオノ東北支店 電話 022-217-1453	現場代理人	阿部 晴山 望	コ 罫 定 者	阿部 晴山 望	ボーリング プログラマー	下田 雅浩
TP 標高	9.51m	使用機種	東邦DP-0型	ハンマ	落下用具	半自動型	
総掘進長	22.10m	エンジン	ヤマハFD-9型	ポンプ	東邦DP-4型		

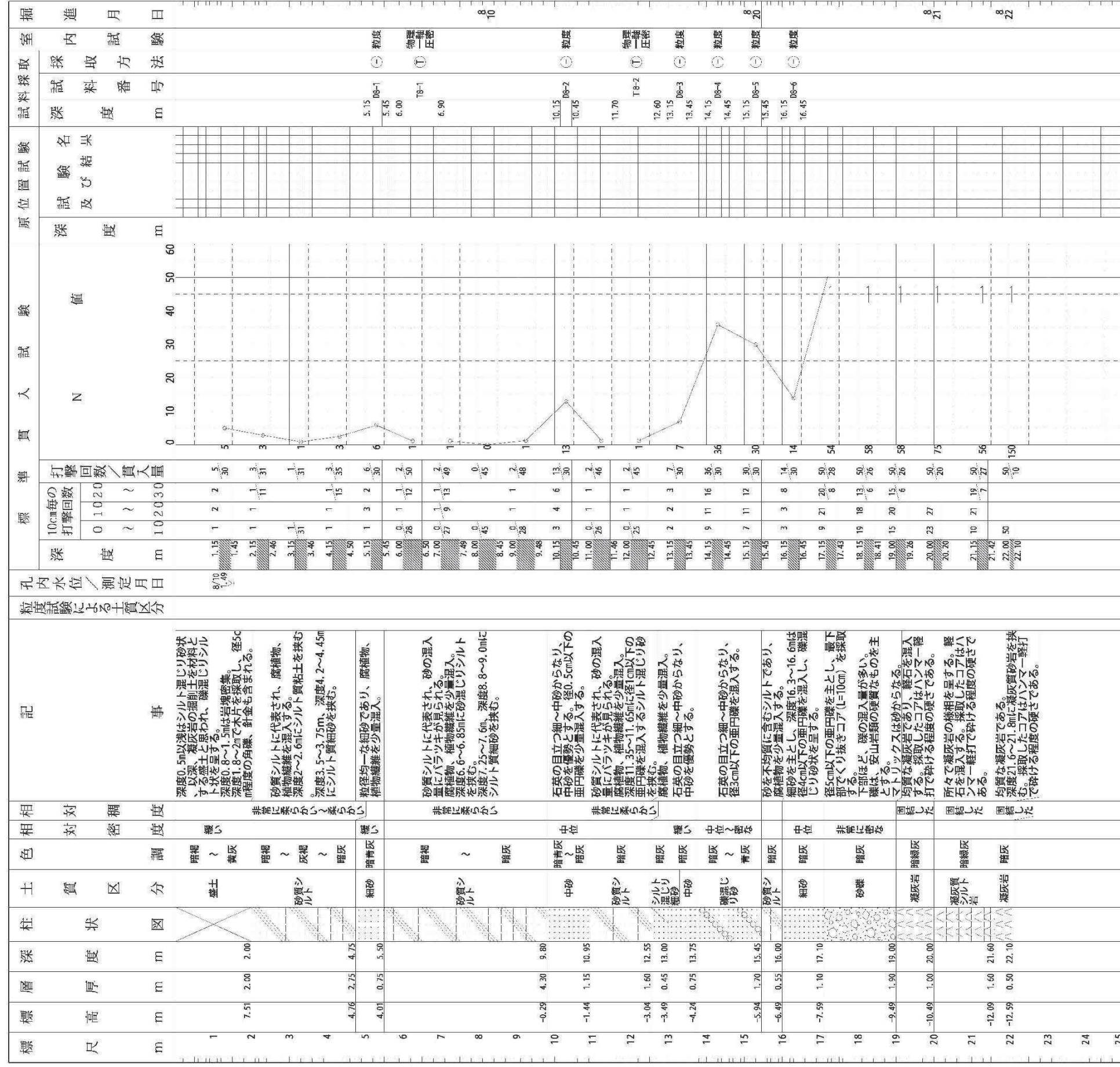

2.6. 植物

2.6.1 現地調査結果

現地調査において確認された植物種は表2.6-1(1)~(6)に、植生調査票は表2.6-2(1)~(6)に示すとおりである。

表2.6-1(1) 確認された植物種(1)

科名	種名	学名	調査時期				備考
			夏季	秋季	早春季	春季	
トクサ	スギナ	<i>Equisetum arvense</i>	○	○	○	○	
	トクサ	<i>Equisetum hyemale</i>	○		○		植栽・逸出
	イヌスギナ	<i>Equisetum palustre</i>	○	○		○	
コバノイシカグマ	ワラビ	<i>Pteridium aquilinum</i> var. <i>latiusculum</i>	○				
オシダ	ヤブソテツ	<i>Cyrtomium fortunei</i>	○		○	○	
	オクマワラビ	<i>Dryopteris uniformis</i>		○			
メシダ	イヌワラビ	<i>Athyrium niponicum</i>	○	○		○	
	シケシダ	<i>Deparia japonica</i>		○		○	
	クサソテツ	<i>Matteuccia struthiopteris</i>	○				
	コウヤワラビ	<i>Onoclea sensibilis</i> var. <i>interrupta</i>				○	
クルミ	オニグルミ	<i>Juglans ailanthifolia</i>	○	○	○	○	
ヤナギ	バッコヤナギ	<i>Salix bakko</i>				○	
	シロヤナギ	<i>Salix jessoensis</i>	○	○		○	
	オノエヤナギ	<i>Salix sachalinensis</i>				○	
	タチヤナギ	<i>Salix subfragilis</i>	○				
ブナ	クリ	<i>Castanea crenata</i>	○		○		
ニレ	エノキ	<i>Celtis sinensis</i> var. <i>japonica</i>	○	○	○	○	重要
	ケヤキ	<i>Zelkova serrata</i>	○	○			
クワ	クワクサ	<i>Fatoua villosa</i>	○	○			
	イチジク	<i>Ficus carica</i>	○				植栽・逸出
	カナムグラ	<i>Humulus japonicus</i>	○	○			
	ヤマグラ	<i>Morus australis</i>	○	○		○	
イラクサ	ヤブマオ	<i>Boehmeria japonica</i> var. <i>longispica</i>		○		○	
	カラムシ	<i>Boehmeria nivea</i> var. <i>concolor</i>	○				植栽・逸出
	アカソ	<i>Boehmeria silvestrii</i>	○				
タデ	ミズヒキ	<i>Antenoron filiforme</i>	○	○	○		
	ヤナギタデ	<i>Persicaria hydropiper</i>		○			
	シロバナサクラタデ	<i>Persicaria japonica</i>	○	○			
	オオイヌタデ	<i>Persicaria lapathifolia</i>	○	○			
	イヌタデ	<i>Persicaria longiseta</i>		○			
	オオケタデ	<i>Persicaria orientalis</i>		○			帰化
	イシミカワ	<i>Persicaria perfoliata</i>	○				
	ミゾソバ	<i>Persicaria thunbergii</i>	○	○			
	ハイミチヤナギ	<i>Polygonum arenastrum</i>	○				帰化
	ミチヤナギ	<i>Polygonum aviculare</i>	○	○			
	ケイタドリ	<i>Reynoutria japonica</i> var. <i>uzensis</i>	○	○		○	
	スイバ	<i>Rumex acetosa</i>		○	○		
	ナガバギシギシ	<i>Rumex crispus</i>	○	○	○		帰化
	エゾノギシギシ	<i>Rumex obtusifolius</i>	○	○	○	○	帰化
ヤマゴボウ	ヨウシュヤマゴボウ	<i>Phytolacca americana</i>	○	○			帰化
ハマミズナ	マツバギク	<i>Lampranthus spectabilis</i>	○				植栽・逸出
スベリヒユ	スベリヒユ	<i>Portulaca oleracea</i>	○	○			
ナデシコ	ノミノツツリ	<i>Arenaria serpyllifolia</i>			○	○	
	オランダミミナグサ	<i>Cerastium glomeratum</i>		○	○	○	帰化
	ミミナグサ	<i>Cerastium holosteoides</i> var. <i>angustifolium</i>		○	○		
	イヌコモチナデシコ	<i>Petrorhagia dubia</i>				○	帰化
	コモチナデシコ	<i>Petrorhagia prolifera</i>	○				帰化
	ツメクサ	<i>Sagina japonica</i>		○		○	
	ウシハコベ	<i>Stellaria aquatica</i>		○			

表2.6-1(2) 確認された植物種(2)

科名	種名	学名	調査時期				備考
			夏季	秋季	早春季	春季	
ナデシコ	コハコベ	<i>Stellaria media</i>		○	○	○	帰化
	ミドリハコベ	<i>Stellaria neglecta</i>				○	
アカザ	シロザ	<i>Chenopodium album</i>	○	○			帰化
	ゴウシュウアリタソウ	<i>Chenopodium pumilio</i>	○	○			帰化
ヒユ	ヒカゲイノコズチ	<i>Achyranthes bidentata</i> var. <i>japonica</i>	○				
	ヒナタイノコズチ	<i>Achyranthes bidentata</i> var. <i>tomentosa</i>	○	○			
モクレン	コブシ	<i>Magnolia praecocissima</i>	○				
マツブサ	マツブサ	<i>Schisandra repanda</i>	○				
クスノキ	シロダモ	<i>Neolitsea sericea</i>			○		重要
キンポウゲ	ケキツネノボタン	<i>Ranunculus cantoniensis</i>		○		○	
	ウマノアシガタ	<i>Ranunculus japonicus</i>	○				
メギ	ナンテン	<i>Nandina domestica</i>			○		植栽・逸出
アケビ	アケビ	<i>Akebia quinata</i>	○	○		○	
	ミツバアケビ	<i>Akebia trifoliata</i>	○			○	
ツツラフジ	アオツツラフジ	<i>Cocculus orbiculatus</i>		○			
ドクダミ	ドクダミ	<i>Houttuynia cordata</i>	○			○	
ツバキ	ヤブツバキ	<i>Camellia japonica</i>	○				植栽・逸出
ケシ	クサノオウ	<i>Chelidonium majus</i> var. <i>asiaticum</i>	○	○		○	
	ナガミヒナゲシ	<i>Papaver dubium</i>				○	帰化
アブラナ	シロイヌナズナ	<i>Arabis thaliana</i>				○	帰化
	セイヨウカラシナ	<i>Brassica juncea</i>			○	○	帰化
	セイヨウアブラナ	<i>Brassica napus</i>			○		帰化
	ナズナ	<i>Capsella bursa-pastoris</i> var. <i>triangularis</i>	○	○	○	○	
	タネツケバナ	<i>Cardamine flexuosa</i>		○	○	○	
	タチタネツケバナ	<i>Cardamine flexuosa</i> var. <i>fallax</i>		○	○		
	ミチタネツケバナ	<i>Cardamine hirsuta</i>	○		○	○	帰化
	マメグンバイナズナ	<i>Lepidium virginicum</i>	○	○		○	帰化
	イヌガラシ	<i>Rorippa indica</i>	○	○			
	スカシタゴボウ	<i>Rorippa islandica</i>	○	○			
バンケイソウ	コモチマンネングサ	<i>Sedum bulbiferum</i>				○	
	ツルマンネングサ	<i>Sedum sarmentosum</i>	○	○	○		帰化
バラ	キンミズヒキ	<i>Agrimonia japonica</i>	○				
	ヘビイチゴ	<i>Duchesnea chrysantha</i>	○	○		○	
	ヤブヘビイチゴ	<i>Duchesnea indica</i>		○			
	ビワ	<i>Eriobotrya japonica</i>	○	○			植栽・逸出
	ヒメヘビイチゴ	<i>Potentilla centigrana</i>	○				
	オヘビイチゴ	<i>Potentilla sundaica</i> var. <i>robusta</i>		○			
	ウワミズザクラ	<i>Prunus grayana</i>		○		○	
	ウメ	<i>Prunus mume</i>	○				植栽・逸出
	シャリンバイ	<i>Rhaphiolepis umbellata</i>	○	○	○		植栽・逸出
	ノイバラ	<i>Rosa multiflora</i>	○	○	○	○	
	ナワシロイチゴ	<i>Rubus parvifolius</i>	○				
マメ	クサネム	<i>Aeschynomene indica</i>	○	○			
	イタチハギ	<i>Amorpha fruticosa</i>	○				帰化
	ヤブマメ	<i>Amphicarpaea edgeworthii</i> var. <i>japonica</i>	○	○			
	ツルマメ	<i>Glycine max</i> ssp. <i>soja</i>	○	○			
	マルバヤハズソウ	<i>Kummerowia stipulacea</i>		○			
	ヤハズソウ	<i>Kummerowia striata</i>	○	○	○		
	ヤマハギ	<i>Lespedeza bicolor</i>	○				
	メドハギ	<i>Lespedeza cuneata</i>	○	○			
	ネコハギ	<i>Lespedeza pilosa</i>		○			
	クズ	<i>Pueraria lobata</i>	○	○			
	コメツブツメクサ	<i>Trifolium dubium</i>				○	帰化
	ムラサキツメクサ	<i>Trifolium pratense</i>	○	○	○		帰化
	シロツメクサ	<i>Trifolium repens</i>	○	○	○		帰化
	ツルフジバカマ	<i>Vicia amoena</i>	○	○			

表2.6-1(3) 確認された植物種(3)

科名	種名	学名	調査時期				備考
			夏季	秋季	早春季	春季	
マメ	ヤハズエンドウ	<i>Vicia angustifolia</i>	○	○	○	○	
	ヤブツルアズキ	<i>Vigna angularis</i> var. <i>nipponensis</i>		○			
	フジ	<i>Wisteria floribunda</i>		○			
カタバミ	カタバミ	<i>Oxalis corniculata</i>	○	○	○	○	
	オッタチカタバミ	<i>Oxalis stricta</i>	○			○	帰化
フウロソウ	アメリカフウロ	<i>Geranium carolinianum</i>		○		○	帰化
	ゲンノショウコ	<i>Geranium thunbergii</i>	○	○	○	○	
トウダイグサ	エノキグサ	<i>Acalypha australis</i>	○	○			
	コニシキソウ	<i>Euphorbia maculata</i>	○	○			帰化
	オオニシキソウ	<i>Euphorbia nutans</i>	○	○			帰化
	アカメガシワ	<i>Mallotus japonicus</i>	○	○			
ウルシ	ツタウルシ	<i>Rhus ambigua</i>	○				
モチノキ	イヌツゲ	<i>Ilex crenata</i>	○		○		植栽・逸出
ニシキギ	ツルウメモドキ	<i>Celastrus orbiculatus</i>	○	○		○	
	マサキ	<i>Euonymus japonicus</i>	○		○		植栽・逸出
	マユミ	<i>Euonymus sieboldianus</i>				○	
ブドウ	ノブドウ	<i>Ampelopsis glandulosa</i> var. <i>heterophylla</i>	○	○		○	
	ヤブガラシ	<i>Cayratia japonica</i>	○	○			
	ツタ	<i>Parthenocissus tricuspidata</i>	○	○			
	エビヅル	<i>Vitis ficifolia</i> var. <i>lobata</i>	○	○			
スミレ	スミレ	<i>Viola mandshurica</i>				○	
	ヒメスミレ	<i>Viola minor</i>		○		○	
	ツボスミレ	<i>Viola verecunda</i>	○	○			
	ノジスミレ	<i>Viola yedoensis</i>			○		
ミゾハコベ	ミゾハコベ	<i>Elatine triandra</i> var. <i>pedicellata</i>		○			
ウリ	アマチャヅル	<i>Gynostemma pentaphyllum</i>	○				
	スズメウリ	<i>Melothria japonica</i>	○				
	アレチウリ	<i>Sicyos angulatus</i>	○	○			特定外来
	キカラスウリ	<i>Trichosanthes kirilowii</i> var. <i>japonica</i>	○	○			
ミソハギ	キカシグサ	<i>Rotala indica</i> var. <i>uliginosa</i>		○			
アカバナ	アカバナ	<i>Epilobium pyrricholophum</i>		○			
	チョウジタデ	<i>Ludwigia epilobioides</i>		○			
	メマツヨイグサ	<i>Oenothera biennis</i>	○	○			帰化
	オオマツヨイグサ	<i>Oenothera erythrosepala</i>		○			帰化
	ユウゲショウ	<i>Oenothera rosea</i>	○	○			帰化
ミズキ	アオキ	<i>Aucuba japonica</i>	○		○		
	ミズキ	<i>Cornus controversa</i>		○			
ウコギ	タラノキ	<i>Aralia elata</i>	○			○	
	キツタ	<i>Hedera rhombea</i>	○		○	○	
セリ	ノチドメ	<i>Hydrocotyle maritima</i>		○			
	オオチドメ	<i>Hydrocotyle ramiflora</i>	○	○			
	セリ	<i>Oenanthe javanica</i>	○	○	○		
サクラソウ	コナスビ	<i>Lysimachia japonica</i> f. <i>subsessilis</i>	○	○			
カキノキ	カキノキ	<i>Diospyros kaki</i>	○				植栽・逸出
モクセイ	トウネズミモチ	<i>Ligustrum lucidum</i>	○	○	○		植栽・逸出
	イボタノキ	<i>Ligustrum obtusifolium</i>		○			
	ヒイラギ	<i>Osmanthus heterophyllum</i>			○		植栽・逸出
キョウチクトウ	ツルニチニチソウ	<i>Vinca major</i>				○	帰化
ガガイモ	ガガイモ	<i>Metaplexis japonica</i>	○	○			
アカネ	ヤエムグラ	<i>Galium spurium</i> var. <i>echinospermon</i>		○	○	○	
	ヘクソカズラ	<i>Paederia scandens</i>	○	○		○	
	アカネ	<i>Rubia argyi</i>	○	○		○	
ヒルガオ	コヒルガオ	<i>Calystegia hederacea</i>	○				
	ヒルガオ	<i>Calystegia japonica</i>	○	○		○	
	マルバアサガオ	<i>Ipomoea purpurea</i>	○				帰化
ムラサキ	ノハラムラサキ	<i>Myosotis arvensis</i>				○	帰化

表2.6-1(4) 確認された植物種(4)

科名	種名	学名	調査時期				備考
			夏季	秋季	早春季	春季	
ムラサキ	コンフリー	<i>Symphytum x uplandicum</i>	○			○	帰化
	キュウリグサ	<i>Trigonotis peduncularis</i>	○	○		○	
クマツヅラ	ムラサキシキブ	<i>Callicarpa japonica</i>	○				
シソ	クルマバナ	<i>Clinopodium chinense</i> var. <i>parviflorum</i>	○	○			
	ヤマグルマバナ	<i>Clinopodium chinense</i> var. <i>shibetchense</i>		○			
	カキドオシ	<i>Glechoma hederacea</i> var. <i>grandis</i>	○	○	○	○	
	ホトケノザ	<i>Lamium amplexicaule</i>		○	○	○	
	ヒメオドリコソウ	<i>Lamium purpureum</i>		○	○	○	帰化
	ヒメジソ	<i>Mosla dianthera</i>		○			
ナス	クコ	<i>Lycium chinense</i>	○	○	○	○	
	アメリカイヌホオズキ	<i>Solanum ptychanthum</i>	○				帰化
ゴマノハグサ	アメリカアゼナ	<i>Lindernia dubia</i> ssp. <i>major</i>		○			帰化
	サギゴケ	<i>Mazus miquelii</i> f. <i>albiflorus</i>		○		○	
	トキワハゼ	<i>Mazus pumilus</i>	○	○			
	ビロードモウズイカ	<i>Verbascum thapsus</i>		○	○		帰化
	タチイヌノフグリ	<i>Veronica arvensis</i>		○		○	帰化
	オオイヌノフグリ	<i>Veronica persica</i>	○	○	○	○	帰化
オオバコ	オオバコ	<i>Plantago asiatica</i>	○	○	○	○	
	ハラオオバコ	<i>Plantago lanceolata</i>	○	○	○	○	帰化
スイカズラ	スイカズラ	<i>Lonicera japonica</i>	○	○		○	
	ニワトコ	<i>Sambucus racemosa</i> ssp. <i>sieboldiana</i>		○	○		
	サンゴジュ	<i>Viburnum odoratissimum</i> var. <i>awabuki</i>		○			植栽・逸出
キキョウ	ミゾカクシ	<i>Lobelia chinensis</i>		○			
キク	オオブタクサ	<i>Ambrosia trifida</i>	○	○		○	帰化
	ヨモギ	<i>Artemisia indica</i> var. <i>maximowiczii</i>	○	○	○	○	
	ノコンギク	<i>Aster ageratoides</i> ssp. <i>ovatus</i>		○			
	ヒロハホウキギク	<i>Aster subulatus</i> var. <i>ligulatus</i>		○			帰化
	アメリカセンダングサ	<i>Bidens frondosa</i>	○	○			帰化
	コセンダングサ	<i>Bidens pilosa</i>	○	○			帰化
	タウコギ	<i>Bidens tripartita</i>		○			
	トキンソウ	<i>Centipeda minima</i>	○	○			
	ノハラアザミ	<i>Cirsium oligophyllum</i>		○			
	ハルシャギク	<i>Coreopsis tinctoria</i>	○				植栽・逸出
	アメリカカタカサブロウ	<i>Eclipta alba</i>		○			帰化
	ヒメムカシヨモギ	<i>Erigeron canadensis</i>	○	○			帰化
	ハルジオン	<i>Erigeron philadelphicus</i>			○	○	帰化
	ハキダメギク	<i>Galinsoga ciliata</i>	○	○			帰化
	ハハコグサ	<i>Gnaphalium affine</i>			○	○	
	ブタナ	<i>Hypochoeris radicata</i>	○				帰化
	オオヂシバリ	<i>Ixeris debilis</i>	○	○			
	ニガナ	<i>Ixeris dentata</i>	○	○			
	ユウガギク	<i>Kalimeris pinnatifida</i>		○			
	アキノノゲシ	<i>Lactuca indica</i>	○	○		○	
	トゲチシャ	<i>Lactuca scariola</i>				○	帰化
	フキ	<i>Petasites japonicus</i>	○		○		
	コウゾリナ	<i>Picris hieracioides</i> var. <i>glabrescens</i>		○	○	○	
	ノボロギク	<i>Senecio vulgaris</i>	○	○	○	○	帰化
	セイタカアワダチソウ	<i>Solidago altissima</i>	○	○	○	○	帰化
	オオアワダチソウ	<i>Solidago gigantea</i> var. <i>leiophylla</i>	○				帰化
	オニノゲシ	<i>Sonchus asper</i>	○	○	○	○	帰化
	ノゲシ	<i>Sonchus oleraceus</i>		○	○	○	
	ヒメジョオン	<i>Stenactis annuus</i>	○	○	○	○	帰化
	エゾタンポポ	<i>Taraxacum hondoense</i>				○	
	セイヨウタンポポ	<i>Taraxacum officinale</i>	○	○	○	○	帰化
オニタビラコ	<i>Youngia japonica</i>		○				
アカオニタビラコ	<i>Youngia japonica</i> ssp. <i>elstonii</i>				○		

表2.6-1(5) 確認された植物種(5)

科名	種名	学名	調査時期				備考
			夏季	秋季	早春季	春季	
ユリ	ノビル	<i>Allium grayi</i>	○			○	
	ムスカリ	<i>Muscari neglectum</i>			○		植栽・逸出
	オオバジャノヒゲ	<i>Ophiopogon planiscapus</i>	○				植栽・逸出
	オモト	<i>Rohdea japonica</i>	○				植栽・逸出
ヤマノイモ	オニドコロ	<i>Dioscorea tokoro</i>	○				
ミズアオイ	コナギ	<i>Monochoria vaginalis</i> var. <i>plantaginea</i>	○	○			
イグサ	イ	<i>Juncus effusus</i> var. <i>decipiens</i>	○	○			
ツユクサ	ツユクサ	<i>Commelina communis</i>	○	○			
イネ	カモジグサ	<i>Agropyron tsukushiense</i> var. <i>transiens</i>	○				
	スズメノテッポウ	<i>Alopecurus aequalis</i> var. <i>amurensis</i>				○	
	メリケンカルカヤ	<i>Andropogon virginicus</i>		○			帰化
	ハルガヤ	<i>Anthoxanthum odoratum</i>				○	帰化
	コブナグサ	<i>Arthraxon hispidus</i>		○			
	イヌムギ	<i>Bromus catharticus</i>	○	○	○	○	帰化
	ヤマアワ	<i>Calamagrostis epigeios</i>	○				
	カモガヤ	<i>Dactylis glomerata</i>	○	○	○	○	帰化
	メヒシバ	<i>Digitaria ciliaris</i>	○	○			
	アキメヒシバ	<i>Digitaria violascens</i>		○			
	イヌビエ	<i>Echinochloa crusgalli</i>	○	○			
	ケイヌビエ	<i>Echinochloa crusgalli</i> var. <i>echinata</i>	○				
	オヒシバ	<i>Eleusine indica</i>	○	○			
	シナダレスズメガヤ	<i>Eragrostis curvula</i>		○			帰化
	カゼクサ	<i>Eragrostis ferruginea</i>	○	○			
	ニワホコリ	<i>Eragrostis multicaulis</i>		○			
	コスズメガヤ	<i>Eragrostis poaeoides</i>	○	○			帰化
	オニウシノケグサ	<i>Festuca arundinacea</i>	○	○	○	○	帰化
	ケナシチガヤ	<i>Imperata cylindrica</i> f. <i>pallida</i>				○	
	チガヤ	<i>Imperata cylindrica</i> var. <i>koenigii</i>		○			
	チゴザサ	<i>Isachne globosa</i>	○				
	サヤヌカグサ	<i>Leersia sayanuka</i>		○			
	ネズミムギ	<i>Lolium multiflorum</i>	○				帰化
	ホソムギ	<i>Lolium perenne</i>	○				帰化
	アシボソ	<i>Microstegium vimineum</i> var. <i>polystachyum</i>		○			
	オギ	<i>Miscanthus sacchariflorus</i>	○	○	○		
	ススキ	<i>Miscanthus sinensis</i>	○	○	○		
	ケチヂミザサ	<i>Oplismenus undulatifolius</i>	○				
	ヌカキビ	<i>Panicum bisulcatum</i>		○			
	オオクサキビ	<i>Panicum dichotomiflorum</i>		○			帰化
	スズメノヒエ	<i>Paspalum thunbergii</i>	○	○			
	チカラシバ	<i>Pennisetum alopecuroides</i> f. <i>purpurascens</i>		○			
	クサヨシ	<i>Phalaris arundinacea</i>	○	○			
ヨシ	<i>Phragmites australis</i>	○	○	○	○		
アズマネザサ	<i>Pleioblastus chino</i>	○	○	○			
スズメノカタビラ	<i>Poa annua</i>	○	○	○	○	広義	
ナガハグサ	<i>Poa pratensis</i>				○	帰化	
アズマザサ	<i>Sasaella ramosa</i>	○	○	○	○		
アキノエノコログサ	<i>Setaria faberi</i>	○	○				
キンエノコロ	<i>Setaria pumilla</i>		○				
エノコログサ	<i>Setaria viridis</i>	○	○				
シバ	<i>Zoysia japonica</i>		○		○	植栽・逸出	
ヤシ	シュロ	<i>Trachycarpus fortunei</i>	○		○		植栽・逸出
サトイモ	ショウブ	<i>Acorus calamus</i>		○			
ウキクサ	アオウキクサ	<i>Lemna aoukikusa</i>	○				
	ウキクサ	<i>Spirodela polyrhiza</i>		○			
ガマ	ヒメガマ	<i>Typha angustifolia</i>	○	○			
	ガマ	<i>Typha latifolia</i>		○	○		

表2.6-1(6) 確認された植物種(6)

科名	種名	学名	調査時期				備考
			夏季	秋季	早春 季	春季	
カヤツリグサ	アオスゲ	<i>Carex leucochlora</i>				○	
	ヒメクグ	<i>Cyperus brevifolius</i> var. <i>leiolepis</i>	○	○			
	タマガヤツリ	<i>Cyperus difformis</i>	○	○			
	ヒナガヤツリ	<i>Cyperus flaccidus</i>		○			
	コゴメガヤツリ	<i>Cyperus iria</i>	○	○			
	カヤツリグサ	<i>Cyperus microiria</i>	○	○			
	アオガヤツリ	<i>Cyperus nipponicus</i>		○			
	ウシクグ	<i>Cyperus orthostachyus</i>		○			
	カワラスガナ	<i>Cyperus sanguinolentus</i>		○			
	ヒメヒラテンツキ	<i>Fimbristylis autumnalis</i>		○			
	イヌホタルイ	<i>Schoenoplectus juncooides</i>	○	○			
	カンガレイ	<i>Schoenoplectus triangulatus</i>	○				
	サンカクイ	<i>Schoenoplectus triqueter</i>		○			
	エゾアブラガヤ	<i>Scirpus wichurae</i> ssp. <i>asiaticus</i>		○			
ショウガ	ミョウガ	<i>Zingiber mioga</i>	○				植栽・逸出
74科	288種	-	180種	196種	72種	96種	-

注) 種名は、「河川水辺の国勢調査のための生物リスト 平成30年度生物リスト」(平成30年11月、河川環境データベース 国土交通省)に準拠した。

表2.6-2(1) 植生調査票 (地点Q1)

植 生 調 査 票

No.	Q1	群落名	水田雑草群落(外)		調査日	2018年8月10日
調査地	宮城県仙台市宮城野区岩切				図幅	10
					1:5万	
(地形)	平地	(風当)	中	(海拔)	-	
(土壌)	壤土	(日当)	中	(方位)	-	
		(土湿)	過湿	(傾斜)	0	
				(面積)	1 × 1 = 1㎡	
(階層)	(優占種)	(高さm)	(植被率%)	(胸径cm)	(種数)	(出現種数)
I 高木層		~			0	(備考)
II 亜高木層		~			0	
III 低木層		~			0	
		~				
IV 草本層	ツクサ	~	0.4 50		15	
		~				(調査者) 野口

階層	被度・群度	種名	階層	被度・群度	種名	階層	被度・群度	種名
1	IV 2・2	ツクサ						
2	1・1	トキンソウ						
3	1・1	スギナ						
4	+	コナキ						
5	+	アメリカセンダングサ						
6	+	イヌヒエ						
7	+	オオハコ						
8	+	アオウキクサ						
9	+	トキワハセ						
10	+	クサネム						
11	+	メシバ						
12	+	エノログサ						
13	+	オオイヌノグリ						
14	+	ユニキソウ						
15	+	セイヨウタンポポ						
16								
17								
18								
19								
20								
21								
22								
23								
24								
25								
26								
27								
28								
29								
30								



図2.6-1(1) 植生断面図 (地点Q1)

表 2.6-2(2) 植生調査票 (地点 Q2)

植 生 調 査 票

No.	Q2	群落名	セイタカアワダチソウ群落		調査日	2018年8月10日
調査地	宮城県仙台市宮城野区岩切				図幅	10
					1:5万	
(地形)	平地	(風当)	中	(海拔)	-	
(土壌)	壤土	(日当)	陽	(方位)	-	
		(土湿)	適	(傾斜)	0	
				(面積)	1 × 1 = 1m ²	
(階層)	(優占種)	(高さm)	(植被率%)	(胸径cm)	(種数)	(出現種数)
I 高木層		~			0	(備考)
II 亜高木層		~			0	
III 低木層		~			0	
		~				
IV 草本層	セイタカアワダチソウ	~ 90			15	
		~				(調査者) 野口

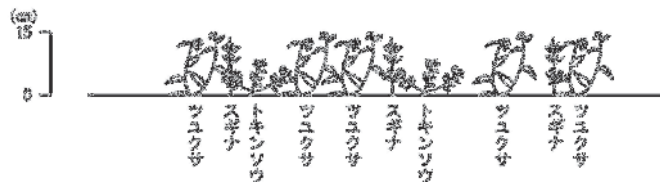
階層	被度・群度	種名	階層	被度・群度	種名	階層	被度・群度	種名
1	5・5	セイタカアワダチソウ						
2	1・1	スギナ						
3	+	ヨモギ						
4	+	ヤブガラシ						
5	+	ムラサキツメクサ						
6	+	オオハコ						
7	+	カキトオシ						
8	+	エノコクサ						
9	+	ヒルガオ						
10	+	イヌムギ						
11	+	ヤハスエントウ						
12	+	カタハミ						
13	+	ヘラオオハコ						
14	+	ツユクサ						
15	+	クズ						
16								
17								
18								
19								
20								
21								
22								
23								
24								
25								
26								
27								
28								
29								
30								



図2.6-1(2) 植生断面図 (地点Q2)

表 2.6-2(3) 植生調査票 (地点 Q3)

植 生 調 査 票

No.	Q3	群落名	水田雑草群落(内)		調査日	2018年8月10日
調査地	宮城県仙台市宮城野区岩切				図幅	10
					1:5万	
(地形)	平地	(風当)	中	(海拔)	-	
(土壌)	壤土	(日当)	陽	(方位)	-	
		(土湿)	過湿	(傾斜)	0	
				(面積)	1 × 1 = 1m ²	
(階層)	(優占種)	(高さm)	(植被率%)	(胸径cm)	(種数)	(出現種数)
I 高木層		~			0	(備考)
II 亜高木層		~			0	
III 低木層		~			0	
		~				
IV 草本層	イヌビエ	~	0.5 90		7	
		~				(調査者) 野口

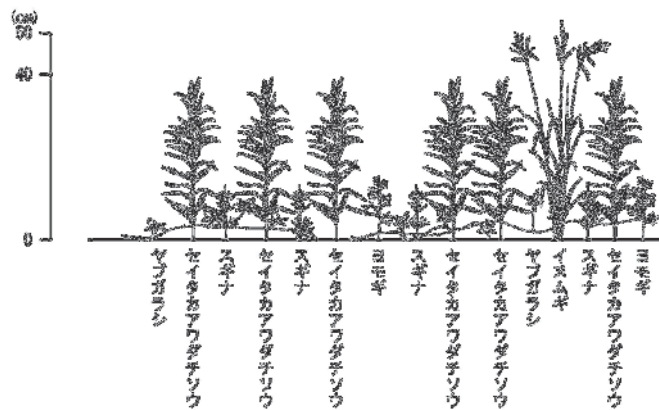
階層	被度・群度	種名	階層	被度・群度	種名	階層	被度・群度	種名
1	IV 4・4	イヌビエ						
2	2・2	イヌホタルイ						
3	+	クサネム						
4	+	メシバ						
5	+	セリ						
6	+	ツククサ						
7	+	アメリカセンダングサ						
8								
9								
10								
11								
12								
13								
14								
15								
16								
17								
18								
19								
20								
21								
22								
23								
24								
25								
26								
27								
28								
29								
30								



図2.6-1(3) 植生断面図 (地点Q3)

表2.6-2(4) 植生調査票 (地点Q4)

植 生 調 査 票

No.	Q4	群落名	畑地雑草群落(外)			調査日	2018年8月10日
調査地	宮城県仙台市宮城野区岩切					図幅	10
(地形)	平地	(風当)	中		(海拔)	-	
(土壌)	壤土	(日当)	中		(方位)	-	
		(土湿)	乾		(傾斜)	0	
					(面積)	1 × 1 = 1m ²	
(階層)	(優占種)	(高さm)	(植被率%)	(胸径cm)	(種数)	(出現種数)	11
I 高木層		~			0	(備考)	
II 亜高木層		~			0	GPS010	
III 低木層		~			0	pic112	
IV 草本層	アキエノコログサ	~	0.7	70	11		
		~				(調査者)	野口

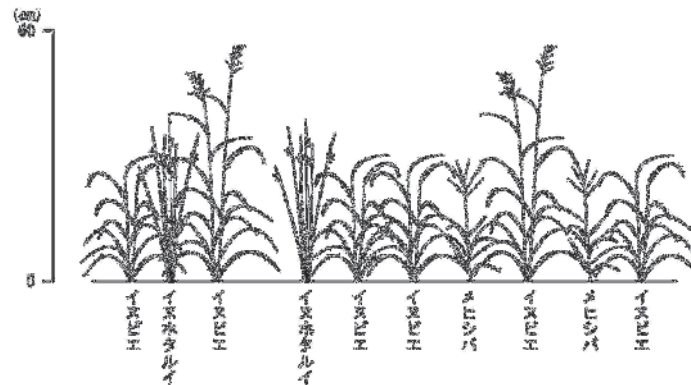
階層	被度・群度	種名	階層	被度・群度	種名	階層	被度・群度	種名
1	IV 4・4	アキエノコログサ						
2	1・1	メシハ						
3	1・1	カセクサ						
4	+	スベリヒユ						
5	+	ヤハスソウ						
6	+	ハキダメキク						
7	+	カタハミ						
8	+	コセンダングサ						
9	+	イヌヒエ						
10	+	ノホロキク						
11	+	コスメリガヤ						
12								
13								
14								
15								
16								
17								
18								
19								
20								
21								
22								
23								
24								
25								
26								
27								
28								
29								
30								



図2.6-1(4) 植生断面図 (地点Q4)

表2.6-2(5) 植生調査票 (地点Q5)

植 生 調 査 票

No.	Q5	群落名	放棄水田	調査日	2018年8月10日
調査地	宮城県仙台市宮城野区岩切			図幅	10
(地形)	平地	(風当)	中	(海拔)	-
(土壌)	壤土	(日当)	中	(方位)	-
		(土湿)	適	(傾斜)	0
				(面積)	1 × 1 = 1m ²
(階層)	(優占種)	(高さm)	(植被率%)	(胸径cm)	(種数)
I 高木層		~			0
II 亜高木層		~			0
III 低木層		~			0
IV 草本層	コセンダングサ	~	0.6	50	7
		~			
				(調査者)	野口

階層	被度・群度	種名	階層	被度・群度	種名	階層	被度・群度	種名
1	3・3	クサネム						
2	1・1	コセンダングサ						
3	+	アメリカセンダングサ						
4	+	ヒメムカシヨモギ						
5	+	アキノエノコログサ						
6	+	ヨモギ						
7	+	ヒメシヨオン						
8								
9								
10								
11								
12								
13								
14								
15								
16								
17								
18								
19								
20								
21								
22								
23								
24								
25								
26								
27								
28								
29								
30								



図2.6-1(5) 植生断面図 (地点Q5)

表2.6-2(6) 植生調査票 (地点Q6)

植 生 調 査 票

No.	Q6	群落名	畑地雑草群落(内)			調査日	2018年8月10日
調査地	宮城県仙台市宮城野区岩切					図幅	10
(地形)	平地	(風当)	中	(海拔)	-	1:5万	
(土壌)	壤土	(日当)	中	(方位)	-	(傾斜)	0
		(土湿)	適	(面積)	1 × 1 = 1m ²	(出現種数)	5
(階層)	(優占種)	(高さm)	(植被率%)	(胸径cm)	(種数)	(備考)	
I 高木層		~			0	(備考)	
II 亜高木層		~			0	GPS014	
III 低木層		~			0	pic126	
IV 草本層	スベリヒユ	~	0.5	60	5	(調査者) 野口	

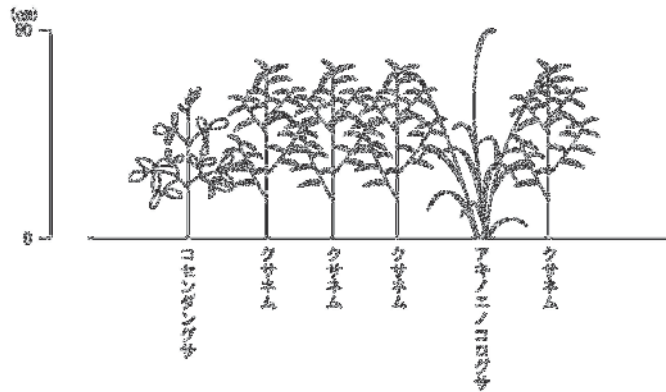
階層	被度・群度	種名	階層	被度・群度	種名	階層	被度・群度	種名
1	IV 4・4	スベリヒユ						
2	2・2	メシハ						
3	+	アキノエノコログサ						
4	+	ゴウシュウアリタソウ						
5	+	ツユクサ						
6								
7								
8								
9								
10								
11								
12								
13								
14								
15								
16								
17								
18								
19								
20								
21								
22								
23								
24								
25								
26								
27								
28								
29								
30								



図2.6-1(6) 植生断面図 (地点Q6)

2.7. 動物

2.7.1 現地調査結果

(1) 昆虫類

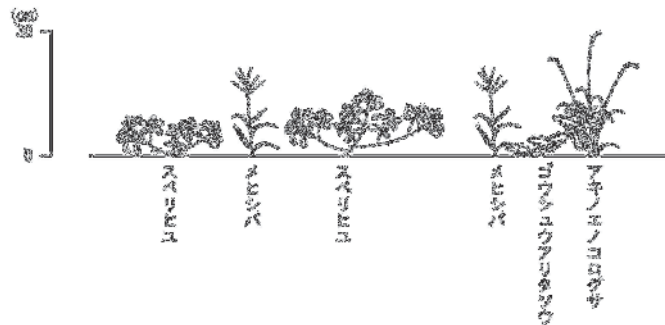
現地調査において確認された昆虫類は、表2.7-1(1)～(5)に示すとおりである。

表2.7-1(1) 確認された動物種（昆虫類）(1)

科名	種名	学名	調査時期		
			夏季	秋季	春季
アオイトトンボ	アオイトトンボ	<i>Lestes sponsa</i>		○	
	オツネイトンボ	<i>Sympecma paedisca</i>	○		
イトトンボ	アジアイトトンボ	<i>Ischnura asiatica</i>	○	○	
	クロイトトンボ	<i>Paracercion calamorum calamorum</i>	○		
	セスジイトトンボ	<i>Paracercion hieroglyphicum</i>	○		
	オオイトトンボ	<i>Paracercion sieboldii</i>	○		
カワトンボ	ハグロトンボ	<i>Atrocalopteryx atrata</i>	○		
ヤンマ	ギンヤンマ	<i>Anax parthenope julius</i>	○		
トンボ	ショウジョウトンボ	<i>Crocothemis servilia mariannae</i>	○		
	ハラビロトンボ	<i>Lyriothemis pachygastra</i>	○		
	シオカラトンボ	<i>Orthetrum albistylum speciosum</i>	○		
	オオシオカラトンボ	<i>Orthetrum melania</i>	○		
	ウスバキトンボ	<i>Pantala flavescens</i>	○	○	
	マユタテアカネ	<i>Sympetrum eroticum eroticum</i>	○	○	
	アキアカネ	<i>Sympetrum frequens</i>		○	
	マイコアカネ	<i>Sympetrum kunkeli</i>	○	○	
マルムネハサミムシ	ヒゲジロハサミムシ	<i>Anisobellia marginalis</i>		○	○
オオハサミムシ	オオハサミムシ	<i>Labidura riparia</i>	○		
キリギリス	ウスイロササキリ	<i>Conocephalus chinensis</i>		○	
	オナガササキリ	<i>Conocephalus exemptus</i>	○		
	コバネササキリ	<i>Conocephalus japonicus</i>		○	
コオロギ	タンボオカメコオロギ	<i>Loxoblemmus aomoriensis</i>		○	
	ハラオカメコオロギ	<i>Loxoblemmus campestris</i>		○	
	エンマコオロギ	<i>Teleogryllus emma</i>	○	○	
	ツツレサセコオロギ	<i>Velarifictorus micado</i>		○	
ヒバリモドキ	マダラスズ	<i>Dianemobius nigrofasciatus</i>		○	
	シバズ	<i>Polionemobius mikado</i>	○	○	
	ヤチスズ	<i>Pteronemobius ohmachii</i>		○	
バッタ	ショウリョウバッタ	<i>Acrida cinerea</i>	○		
	クルマバッタモドキ	<i>Oedaleus infernalis</i>	○	○	
イナゴ	コバネイナゴ	<i>Oxya yezoensis</i>	○	○	
オンブバッタ	オンブバッタ	<i>Atractomorpha lata</i>	○	○	
ヒシバッタ	ハラヒシバッタ	<i>Tetrix japonica</i>		○	
ハゴロモ	ベッコウハゴロモ	<i>Orosanga japonicus</i>	○		
ツノゼミ	モジツノゼミ	<i>Tsunozemia paradoxa</i>			○
アワフキムシ	シロオビアワフキ	<i>Aphrophora intermedia</i>		○	
ヨコバイ	トバヨコバイ	<i>Alobaldia tobae</i>		○	
	ツマグロオオヨコバイ	<i>Bothrogonia ferruginea</i>		○	○
	ヨツモンコヒメヨコバイ	<i>Empoasca limbata</i>	○		
	オビヒメヨコバイ	<i>Naratettix zonatus</i>		○	
グンバイムシ	アワダチソウグンバイ	<i>Corythucha marmorata</i>	○	○	
カスミカメムシ	アカスジカスミカメ	<i>Stenotus rubrovittatus</i>	○	○	
	イネホソミドリカスミカメ	<i>Trigonotylus caelestialium</i>	○	○	
ヘリカメムシ	ホシハラビロヘリカメムシ	<i>Homoeocerus unipunctatus</i>		○	
ヒメヘリカメムシ	アカヒメヘリカメムシ	<i>Rhopalus maculatus</i>			○
	ブチヒメヘリカメムシ	<i>Stictopleurus punctatonevrosus</i>	○		
	Stictopleurus 属	<i>Stictopleurus sp.</i>			○
ナガカメムシ	コバネナガカメムシ	<i>Dimorphopterus pallipes</i>			○
	ヒメオオメナガカメムシ	<i>Geocoris proteus</i>	○		
	オオメナガカメムシ	<i>Geocoris varius</i>			○
	ヒメナガカメムシ	<i>Nysius plebeius</i>		○	○
ツチカメムシ	ミツボシツチカメムシ	<i>Adomerus triguttulus</i>		○	○
	ヒメツチカメムシ	<i>Fromundus pygmaeus</i>	○		

表2.7-1(2) 確認された動物種 (昆虫類) (2)

科名	種名	学名	調査時期		
			夏季	秋季	春季
ツチカメムシ	ツチカメムシ	<i>Macrocyctus japonensis</i>		○	
ノコギリカメムシ	ノコギリカメムシ	<i>Megymenum gracilicorne</i>	○		
カメムシ	ウズラカメムシ	<i>Aelia fieberi</i>	○		
	ブチヒゲカメムシ	<i>Dolycoris baccarum</i>	○		○
	ナガメ	<i>Eurydema rugosa</i>			○
	オオトゲシラホシカメムシ	<i>Eysarcoris lewisi</i>	○		
	クサギカメムシ	<i>Halyomorpha halys</i>	○		
	チャバネアオカメムシ	<i>Plautia stali</i>		○	
	ヒメクロカメムシ	<i>Scotinophara scottii</i>		○	
	ルリクチプトカメムシ	<i>Zicrona caerulea</i>		○	
マルカメムシ	マルカメムシ	<i>Megacopta punctatissima</i>	○	○	
アメンボ	アメンボ	<i>Aquarius paludum paludum</i>		○	
	ヒメアメンボ	<i>Gerris latiabdominis</i>	○	○	○
ミズムシ(昆)	コミズムシ	<i>Sigara substriata</i>	○		
	Sigara 属	<i>Sigara</i> sp.	○		
クサカゲロウ	ヤマトクサカゲロウ	<i>Chrysoperla carnea</i>		○	
シマトビケラ	ナミコガタシマトビケラ	<i>Cheumatopsyche infascia</i>	○		
キバガ	イモキバガ	<i>Brachmia triannulella macroscopa</i>	○		
ハマキガ	アカスジキイロハマキ	<i>Clepsis pallidana</i>	○		
	カバイロスソモンヒメハマキ	<i>Eucosma glebana</i>	○		
	コホソスジハマキ	<i>Neocalyptis angustilineata</i>	○		
	クローバヒメハマキ	<i>Olethreutes doubledayana</i>	○		
イラガ	テングイラガ	<i>Microleon longipalpis</i>	○		
セセリチョウ	イチモンジセセリ	<i>Parnara guttata guttata</i>	○	○	
	チャバネセセリ	<i>Pelopidas mathias oberthueri</i>	○		
	オオチャバネセセリ	<i>Polytremsis pellucida pellucida</i>	○		
シジミチョウ	ルリシジミ	<i>Celastrina argiolus ladonides</i>	○		
	ツバメシジミ	<i>Everes argiades argiades</i>	○		○
	ベニシジミ	<i>Lycaena phlaeas chinensis</i>	○	○	○
	ヤマトシジミ本土亜種	<i>Zizeeria maha argia</i>		○	○
タテハチョウ	ウラギンヒョウモン	<i>Fabriciana adippe pallescens</i>	○		
	ヒメジャノメ	<i>Mycalesis gotama fulginia</i>	○		
	ヒメアカタテハ	<i>Vanessa cardui</i>			○
アゲハチョウ	キアゲハ	<i>Papilio machaon hippocrates</i>	○		
シロチョウ	モンキチョウ	<i>Colias erate poliographa</i>	○		○
	キタキチョウ	<i>Eurema mandarina</i>		○	
	モンシロチョウ	<i>Pteris rapae crucivora</i>	○	○	○
トリバガ	トリバガ科	Pterophoridae sp.		○	
ツトガ	ヨシツトガ	<i>Chilo luteellus</i>	○		
	ウスクロスジツトガ	<i>Chrysoteuchia diplogramma</i>	○		
	キアヤヒメノメイガ	<i>Diasemia accalis</i>	○		
	ワモンノメイガ	<i>Nomophila noctuella</i>		○	
シャクガ	クロテンシロヒメシャク	<i>Scopula apicipunctata</i>	○		
	サカハチヒメシャク	<i>Scopula hanna</i>	○		
	フトジマナミシャク	<i>Xanthorhoe saturata</i>		○	
ヒトリガ	クロスジホソバ	<i>Pelosia noctis</i>	○		
ヤガ	クロクモヤガ	<i>Hermonassa cecilia</i>		○	
	オオシラナミアツバ	<i>Hipoepa fractalis</i>		○	
	フキヨトウ	<i>Hydraecia petasitis amurensis</i>		○	
	ノヒラキヨトウ	<i>Mythimna obsoleta</i>	○		
	フタオビコヤガ	<i>Naranga aenescens</i>	○		
	クロスジヒメアツバ	<i>Schrankia costaestrigalis</i>		○	
	シロスジアオヨトウ	<i>Trachea atriplicis</i>		○	
	コブガ	クロスジシロコブガ	<i>Nola taeniata</i>	○	
ガガンボ	キリウジガガンボ	<i>Tipula aino</i>			○
ヌカカ	ヌカカ科	Ceratopogonidae sp.		○	
ケバエ	クロアシボソケバエ	<i>Bibio holomaurus</i>			○
	メスアカケバエ	<i>Bibio japonica</i>			○
	ハグロケバエ	<i>Bibio tenebrosus</i>			○
ミズアブ	キアシホソルリミズアブ	<i>Actina diadema</i>			○
	エゾホソルリミズアブ	<i>Actina jezoensis</i>			○

表2.7-1(3) 確認された動物種 (昆虫類) (3)

科名	種名	学名	調査時期		
			夏季	秋季	春季
ミズアブ	ルリミズアブ	<i>Sargus nipponensis</i>		○	
アシナガバエ	アシナガバエ科	Dolichopodidae sp.	○	○	
アタマアブ	アタマアブ科	Pipunculidae sp.			○
ハナアブ	ホソヒラタアブ	<i>Episyrphus balteatus</i>			○
	シマハナアブ	<i>Eristalis cerealis</i>	○		
	ナミハナアブ	<i>Eristalis tenax</i>		○	○
	ナミホシヒラタアブ	<i>Eupeodes bucculatus</i>			○
	フタホシヒラタアブ	<i>Eupeodes corollae</i>			○
	Melanostoma 属	<i>Melanostoma</i> sp.		○	○
	キアシマメヒラタアブ	<i>Paragus haemorrhous</i>		○	
	ホソヒメヒラタアブ	<i>Sphaerophoria macrogaster</i>		○	○
キモグリバエ	Meromyza 属	<i>Meromyza</i> sp.		○	
ミギワバエ	ニノミヤトビクチミギワバエ	<i>Brachydeutera ibari</i>	○		
	Psilopa 属	<i>Psilopa</i> sp.		○	
	ヒラウキブネミギワバエ	<i>Setacera breviventris</i>	○		
シマバエ	シモフリシマバエ	<i>Homoneura euaresta</i>		○	
	Steganopsis 属	<i>Steganopsis</i> sp.		○	
ハネオレバエ	Chyliza 属	<i>Chyliza</i> sp.			○
ヤチバエ	ヒゲナガヤチバエ	<i>Sepedon aenescens</i>	○	○	○
ツヤホソバエ	ナミヒトテンツヤホソバエ	<i>Sepsis latiforceps</i>			○
フンコバエ	フンコバエ科	Sphaeroceridae sp.			○
ミバエ	ヒラヤマアミメケブカミバエ	<i>Campiglossa hirayamae</i>		○	○
ハナバエ	<i>Anthomyia illocata</i>	<i>Anthomyia illocata</i>		○	
	タネバエ	<i>Delia platura</i>		○	○
クロバエ	Lucilia 属	<i>Lucilia</i> sp.		○	
	ツマグロキンバエ	<i>Stomorphina obsoleta</i>		○	
イエバエ	イネクキイエバエ	<i>Atherigona oryzae</i>		○	
	アシマダラハナレメイバエ	<i>Coenosia variegata</i>		○	○
	Helina 属	<i>Helina</i> sp.		○	○
	シナホソカトリバエ	<i>Lispe leucospila sinica</i>		○	
	トウヨウカトリバエ	<i>Lispe orientalis</i>		○	
	Lispocephala 属	<i>Lispocephala</i> sp.		○	
ニクバエ	トリオニクバエ	<i>Sarcophaga crinitula</i>		○	
フンバエ	ヒメフンバエ	<i>Scathophaga stercoraria</i>		○	
ヤドリバエ	Exorista 属	<i>Exorista</i> sp.		○	
	ヤドリバエ科	Tachinidae sp.	○	○	○
ホソクビゴミムシ	ミイデラゴミムシ	<i>Pheropsophus jessoensis</i>	○	○	
オサムシ	キイロチビゴモクムシ	<i>Acupalpus inornatus</i>	○		
	ニセマルガタゴミムシ	<i>Amara congrua</i>			○
	オオマルガタゴミムシ	<i>Amara gigantea</i>		○	
	ナガマルガタゴミムシ	<i>Amara macronota ovalipennis</i>		○	
	ヒメツヤマルガタゴミムシ	<i>Amara nipponica</i>	○		
	コママルガタゴミムシ	<i>Amara simplicidens</i>		○	○
	Amara 属	<i>Amara</i> sp.		○	
	ホシボシゴミムシ	<i>Anisodactylus punctatipennis</i>	○		○
	キベリゴモクムシ	<i>Anoplogenus cyanescens</i>	○		
	オオアトボシアオゴミムシ	<i>Chlaenius micans</i>		○	
	アトボシアオゴミムシ	<i>Chlaenius naeviger</i>	○	○	
	アトワアオゴミムシ	<i>Chlaenius virgulifer</i>	○		
	セアカヒラタゴミムシ	<i>Dolichus halensis</i>	○	○	
	オオキベリアオゴミムシ	<i>Epomis nigricans</i>	○		
	ヒメケゴモクムシ	<i>Harpalus jureceki</i>		○	
	ウスアカクロゴモクムシ	<i>Harpalus sinicus</i>		○	
	コゴモクムシ	<i>Harpalus tridens</i>		○	
	ケゴモクムシ	<i>Harpalus vicarius</i>		○	
	オオヒラタゴミムシ	<i>Platynus magnus</i>		○	
	キンナガゴミムシ	<i>Pterostichus planicollis</i>		○	
	ミドリマメゴモクムシ	<i>Stenolophus difficilis</i>	○		○
	ツヤマメゴモクムシ	<i>Stenolophus iridicolor</i>	○	○	
	ムネアカマメゴモクムシ	<i>Stenolophus propinquus</i>	○		○
	オオクロツヤヒラタゴミムシ	<i>Synuchus nitidus</i>		○	

表2.7-1(4) 確認された動物種 (昆虫類) (4)

科名	種名	学名	調査時期		
			夏季	秋季	春季
ゲンゴロウ	ホソセスジゲンゴロウ	<i>Copelatus weymarni</i>	○		○
	ヒメゲンゴロウ	<i>Rhantus suturalis</i>	○	○	
ガムシ	トゲバゴマフガムシ	<i>Berosus lewisius</i>	○		
	ゴマフガムシ	<i>Berosus punctipennis</i>	○	○	○
	フタホシヒラタガムシ	<i>Enochrus umbratus</i>	○	○	
	コガムシ	<i>Hydrochara affinis</i>	○		
	ヒメガムシ	<i>Sternolophus rufipes</i>		○	
シデムシ	オオヒラタシデムシ	<i>Eusilpha japonica</i>	○		
ハネカクシ	アオバアリガタハネカクシ	<i>Paederus fuscipes</i>		○	
	キアシコガシラナガハネカクシ	<i>Tetratopeus pallipes</i>		○	
	ハネカクシ科	Staphylinidae sp.	○		
マルハナノミ	トビイロマルハナノミ	<i>Scirtes japonicus</i>		○	
コガネムシ	ヒメコガネ	<i>Anomala rufocuprea</i>	○		
	クロコガネ	<i>Holotrichia kiotonensis</i>	○		
	ピロウドコガネ	<i>Maladera japonica</i>	○		
	カナブン	<i>Pseudotrynorrhina japonica</i>	○		
ナガドロムシ	タテスジナガドロムシ	<i>Heterocerus fenestratus</i>	○		
タマムシ	Agrilus 属	<i>Agrilus</i> sp.			○
	クズノチビタマムシ	<i>Trachys auricollis</i>	○		
コメツキムシ	サビキコリ	<i>Agrypnus binodulus binodulus</i>	○		
ジョウカイボン	ムネアカフトジョウカイ	<i>Cantharis curtata</i>			○
ジョウカイモドキ	ツマキアオジョウカイモドキ	<i>Malachius prolongatus</i>			○
テントウムシ	ナナホシテントウ	<i>Coccinella septempunctata</i>	○	○	○
	ナミテントウ	<i>Harmonia axyridis</i>	○	○	○
	ヒメカメノコテントウ	<i>Propylea japonica</i>	○	○	○
	クロヘリヒメテントウ	<i>Scymnus hoffmanni</i>			○
テントウムシダマシ	ヨツボシテントウダマシ	<i>Ancylopus pictus asiaticus</i>			○
ケシキスイ	クロハナケシキスイ	<i>Carpophilus chalybeus</i>			○
	Meligethes 属	<i>Meligethes</i> sp.			○
	ニセアカマダラケシキスイ	<i>Phenolia borealis</i>	○		
アリモドキ	ヨツボシホソアリモドキ	<i>Stricticomus valgipes</i>		○	
カミキリモドキ	モモブトカミキリモドキ	<i>Oedemera lucidicollis</i>			○
ハナノミダマシ	クロフナガタハナノミ	<i>Anaspis marseuli</i>			○
ゴミムシダマシ	コスナゴミムシダマシ	<i>Gonocephalum coriaceum</i>		○	
	ムネビロスナゴミムシダマシ	<i>Gonocephalum japanum japanum</i>	○	○	
カミキリムシ	キボシカミキリ	<i>Psacotheta hilaris hilaris</i>		○	
ハムシ	Altica 属	<i>Altica</i> sp.		○	○
	ヒサゴトビハムシ	<i>Chaetocnema ingenua</i>			○
	ヨモギハムシ	<i>Chrysolina aurichalcea</i>		○	
	クワハムシ	<i>Fleutiauxia armata</i>			○
	コガタルリハムシ	<i>Gastrophysa atrocyanea</i>			○
	アカクビボソハムシ	<i>Lema diversa</i>	○		
	ブタクサハムシ	<i>Ophraella communis</i>	○		
	アラクビボソハムシ	<i>Oulema dilutipes</i>		○	
ゾウムシ	イチゴハナゾウムシ	<i>Anthonomus bisignifer</i>			○
	ダイコンサルゾウムシ	<i>Ceutorhynchus albosuturalis</i>			○
	コフキゾウムシ	<i>Eugnathus distinctus</i>	○		
	Hypera 属	<i>Hypera</i> sp.			○
	クワヒメゾウムシ	<i>Moreobaris deplanata</i>			○
イネゾウムシ	イネミズゾウムシ	<i>Lissorhynchus oryzophilus</i>			○
ハバチ	ハグロハバチ	<i>Allantus luctifer</i>			○
	セグロカブラハバチ	<i>Athalia infumata</i>			○
	Dolerus 属	<i>Dolerus</i> sp.			○
コマユバチ	コマユバチ科	Braconidae sp.			○
ヒメバチ	Coccygomimus 属	<i>Coccygomimus</i> sp.		○	
	Diplazon 属	<i>Diplazon</i> sp.		○	
	ヒメバチ科	Ichneumonidae sp.		○	○
コガネコバチ	コガネコバチ科	Pteromalidae sp.			○
タマバチ	タマバチ科	Cynipidae sp.			○
アリ	オオハリアリ	<i>Brachyponera chinensis</i>		○	○
	クロヤマアリ	<i>Formica japonica (s. l.)</i>	○	○	○

表2.7-1(5) 確認された動物種（昆虫類）(5)

科名	種名	学名	調査時期		
			夏季	秋季	春季
アリ	トビイロケアリ	<i>Lasius japonicus</i>	○	○	○
	カワラケアリ	<i>Lasius sakagamii</i>		○	
	ハラクシケアリ	<i>Myrmica ruginodis (s. l.)</i>	○		
	アメイロアリ	<i>Nylanderia flavipes</i>	○	○	
	アズマオオズアリ	<i>Pheidole fervida</i>		○	
	アミメアリ	<i>Pristomyrmex punctatus</i>		○	
	トビイロシワアリ	<i>Tetramorium tsushimae</i>		○	○
スズメバチ	フタモンアシナガバチ本土亜種	<i>Polistes chinensis antennalis</i>	○		
コツチバチ	Tiphia 属	<i>Tiphia sp.</i>		○	
ミツバチ	セイヨウミツバチ	<i>Apis mellifera</i>	○	○	○
99 科	240 種	-	112 種	121 種	80 種

注) 種名は、「河川水辺の国勢調査のための生物リスト 平成30年度生物リスト」(平成30年11月、河川環境データベース 国土交通省)に準拠したが、一部他の文献を参考にした。