

仙台市富沢駅西土地地区画整理事業
環境影響評価事後調査報告書
(工事中その2)
(案)

平成 29 年 12 月

仙台市富沢駅西土地地区画整理組合

目 次

1. 対象事業の概要	1-1
1.1. 事業者の氏名及び住所	1-1
1.2. 対象事業の名称、種類及び目的	1-1
1.2.1. 事業の名称	1-1
1.2.2. 事業の種類	1-1
1.2.3. 事業の規模	1-1
1.2.4. 事業の目的	1-1
1.3. 事業地の位置	1-1
1.4. 事業の内容	1-5
1.4.1. 基本方針	1-5
1.4.2. 土地利用計画の基本方針	1-7
1.4.3. 土地利用計画	1-8
1.4.4. 計画フレーム	1-8
1.4.5. 公園・緑地計画	1-10
1.4.6. 道路交通計画	1-15
1.4.7. 給水計画	1-20
1.4.8. 排水計画	1-20
1.4.9. 調整池計画	1-26
1.4.10. 造成計画	1-29
1.4.11. 仮設防災計画（仮設沈砂池計画）	1-32
1.4.12. 事業工程計画	1-36
1.5. 工事計画の概要	1-37
1.5.1. 工事内容及び使用する主な重機等	1-37
1.5.2. 工事工程	1-37
1.5.3. 工事管理計画	1-40
1.6. 事業の進捗状況	1-43
1.7. 工事中の環境保全措置の実施状況	1-46
2. 関係地域の範囲	2-1
3. 事後調査計画（工事中）	3-1
3.1. 事後調査計画の変更	3-1
3.2. 変更後の事後調査計画（工事中）	3-2
4. 事後調査の結果及び予測の検証	4-1
4.1. 大気質	4-1-1
4.2. 騒音	4-2-1
4.3. 振動	4-3-1
4.4. 水質	4-4-1
4.5. 地形・地質	4-5-1
4.6. 地盤沈下（参考）	4-6-1
4.7. 文化財	4-7-1
4.8. 廃棄物等	4-8-1

1. 対象事業の概要

1.1. 事業者の氏名及び住所

事業者：仙台市富沢駅西土地区画整理組合
代表者の氏名：理事長 本多 善昭
所在地：宮城県仙台市太白区富沢南二丁目12番地の5
電話番号：022-243-2511

1.2. 対象事業の名称、種類及び目的

1.2.1. 事業の名称

仙台市富沢駅西土地区画整理事業

1.2.2. 事業の種類

土地区画整理事業

1.2.3. 事業の規模

事業地面積 71.9 ha

1.2.4. 事業の目的

事業地は、中央部を東西に都市計画道路富沢山田線（以下、「市道富沢山田線」という。）が整備されており、近接する仙台市営地下鉄南北線富沢駅へのアクセス性に優れている。

事業地の周辺では、富沢駅南土地区画整理事業や富沢長町土地区画整理事業によって市街化が進んだため、事業地内にも病院や小学校などの建設が進む一方で、道路などの都市施設の整備は十分とは言えず、都市施設の整備改善を進め、周辺市街地と一体的なまちづくりを行う必要がある。

さらに、事業地は東日本大震災による被害がなかったことから、安心・安全なまちづくりに資するとともに、事業規模を活かした活力のある施設誘致が望まれている。

このことから、本事業では、道路などの都市施設の整備改善及び宅地の利用度を高め、健全で良好な市街地の形成を図るとともに、市域全体の発展に資する安心・安全・活力のあるまちづくりを目指す。

1.3. 事業地の位置

事業地は、図1.3-1～2及び写真1.3-1に示すとおりであり、仙台市中心部から南に約6km、仙台市営地下鉄南北線富沢駅から西に約1.5kmに位置する東西約0.8km、南北約0.9kmの区域である。

事業地の南側は仙台南部道路（その南側は一級河川名取川）に、北側は一級河川名取川水系笹川に接し、東側は既存市街地（富沢駅南土地区画整理事業施行済）に、西側は既存農地（市街化調整区域）に接している。

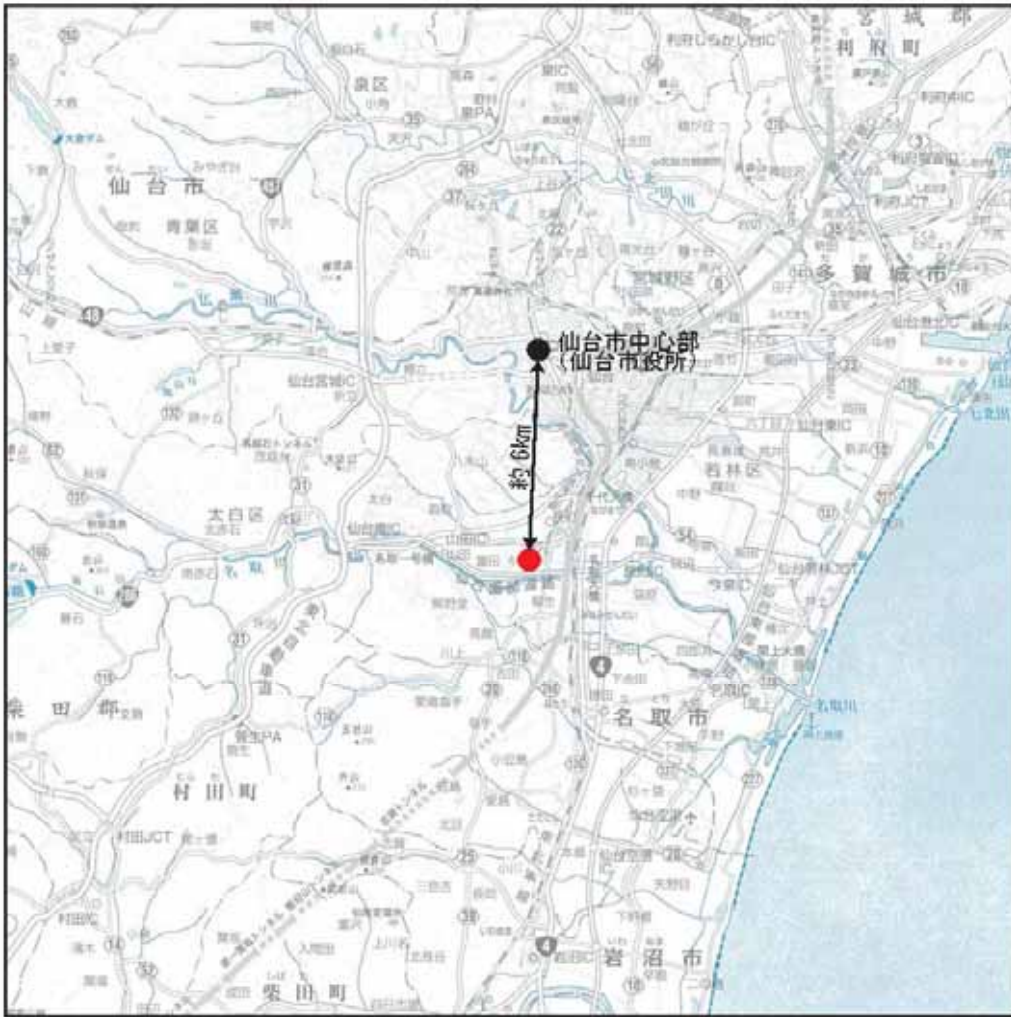

凡 例

● 事業地



図1.3-1 事業地の位置図(1)



図1.3-2 事業地の位置図(2)

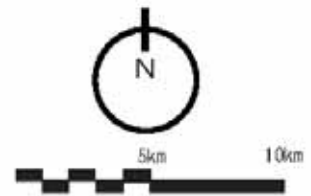

事業地

写真1.3-1 仙台市富沢駅西土地地区画整理事業
事業地及び周辺市街地状況（工事前）

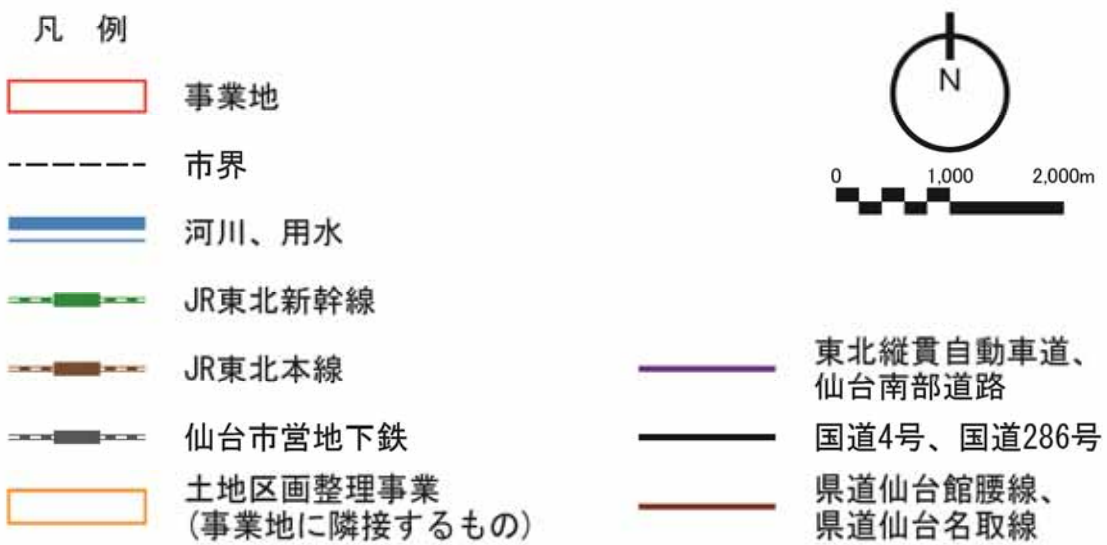
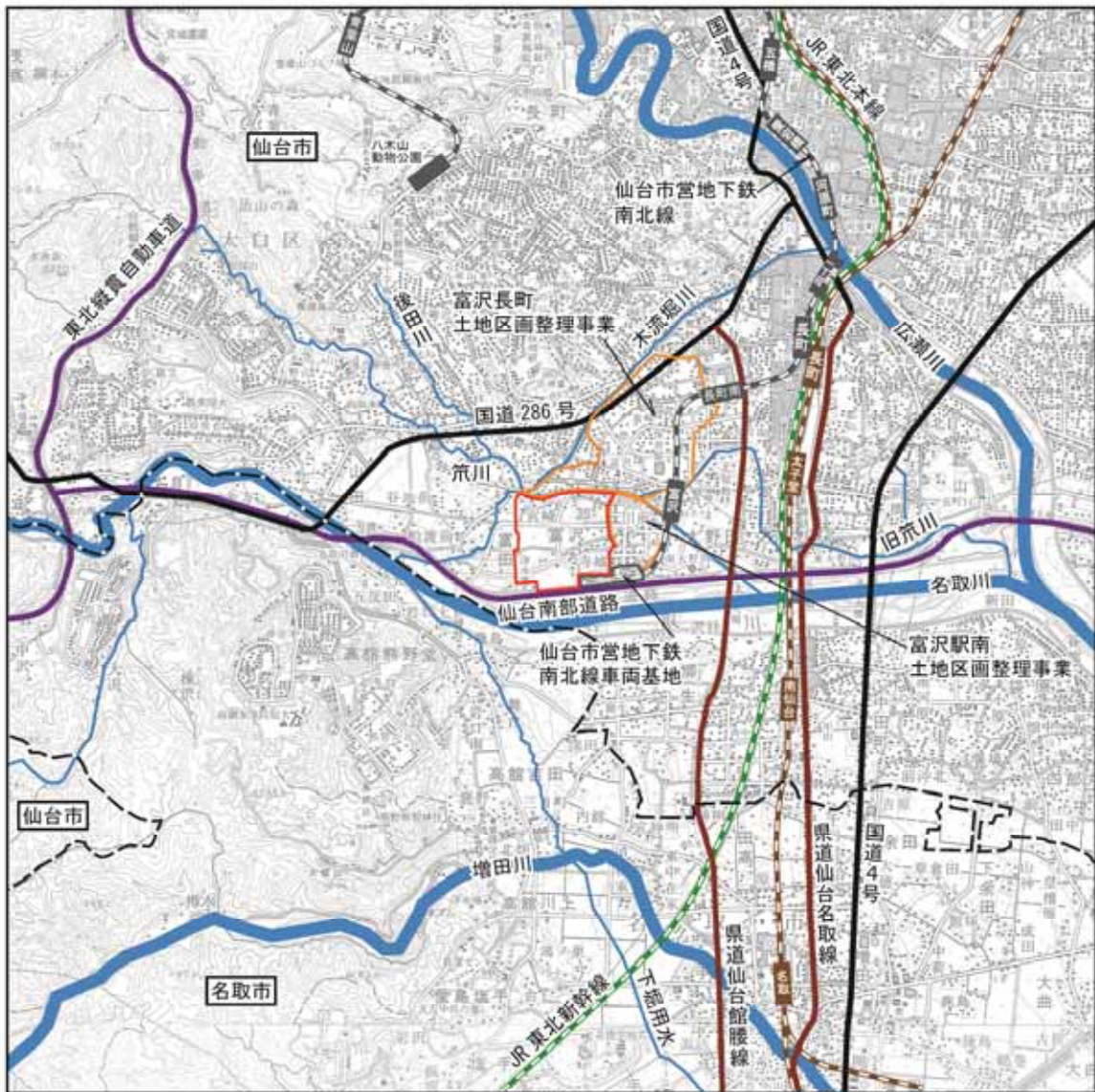
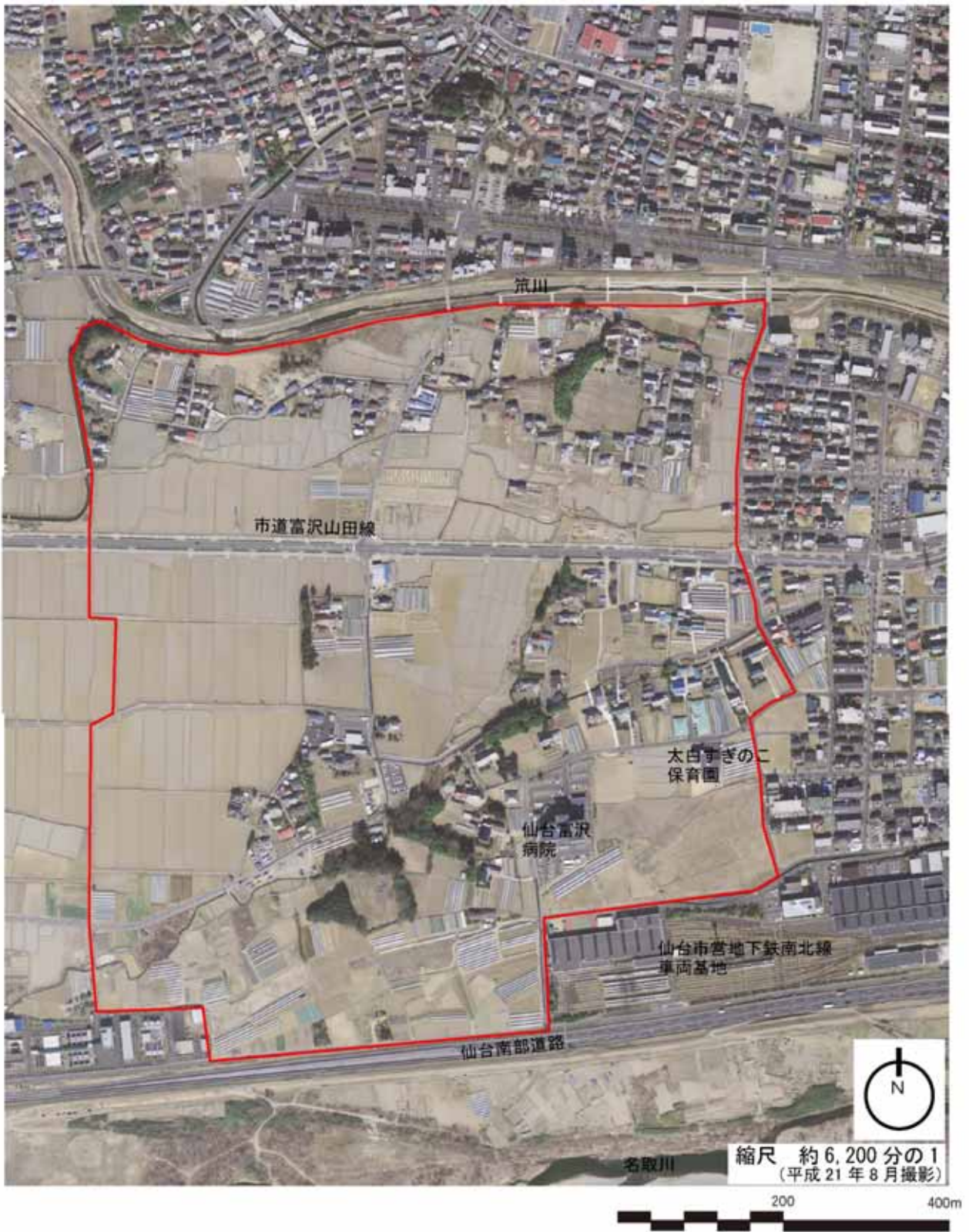
1.4. 事業の内容

1.4.1. 基本方針

(1) 仙台市の都市計画における本事業の位置づけ

仙塩広域都市計画区域の整備、開発及び保全の方針（平成22年5月18日、宮城県）において、富沢駅西地区は公共交通軸を中心とした機能集約型都市の形成に資する都市基盤の整備が求められる地区として位置づけされている。

(2) まちづくりの方針

本事業の基本方針を以下に、土地利用方針図を図1.4-1に示す。

事業地は地下鉄南北線富沢駅1.5km圏域内に位置し、仙台市の中心部から短時間でアクセスできる利便性に優れたエリアである。また、隣接する富沢南地区や富田地区など周辺地域との連携や機能補完に配慮した整備を進めるとともに、区域内には生活必需品を扱う店舗を誘致することで「歩いて暮らせるまちづくり」を目指している。さらには、医療・商業・教育施設を誘致して、多様な世代が居住する高質な住宅地整備を推進する。

基盤整備にあたっては、当地区は東日本大震災による被害がほとんど生じなかったという地盤条件を活かすとともに、地質調査結果に考慮しながら、より安心・安全なまちづくりを進める。

環境面に関しては、当区域は笹川や名取川には含まれているため水辺や緑地などへのふれあいの場が豊富である。事業では、これらの周辺環境へのアクセスに配慮して道路の配置計画を行う。緑化整備は、既存の自然環境にも配慮した整備を可能な限り進める。

温暖化対策としては、当地区の平坦な地形を活かして地区全体の造成勾配を緩やかにした上で、バリアフリー化を図り、歩いて移動しやすい造成計画にすることで、過度に自動車に頼らないことを目指す。また、自然エネルギー利用や高密度・高断熱、自然素材利用などの手法を取り入れたエコロジー型住宅などの建設をハウスメーカーなどの建設業者へ要請する。

1.4.2. 土地利用計画の基本方針

土地利用計画の基本方針は以下のとおりである。

(1) 医療や介護施設の充実した業務用地

事業地西側の業務用地では、病院や介護施設等を誘致し、住民はもとより、周辺地域の方々への医療サービスの充実を図る。周辺道路はバリアフリーに配慮し、高齢者や患者が移動しやすい計画とする。また、病院や介護施設を集めることによって、健康づくりや介護予防、リハビリテーションにも適した計画とする。

(2) 利便性の高い活気ある沿道型商業地

市道富沢山田線の沿道ゾーンについては、沿道型商業サービス施設や一般小売店舗等の誘致を図り、利便性の高い活気ある沿道型商業地の形成を図る。

具体的には、業務用地における医療施設展開にあわせて、医療と商業（健康介護用品販売など）が混在した施設や、近接する都市近郊型農地を背景に住民が家庭菜園や園芸などを楽しむことが可能となる施設の誘致を目指す。

これらの商業施設に対しては、大規模震災時における物資の供給や、駐車場を各種災害活動のオープンスペースとして活用することなどについて要請を行う。

(3) 既存施設を活かした公共公益用地

区域南東には、仙台富沢病院、富沢小学校、太白すぎのこ保育園などの施設が建設されている。公共公益用地についてはこれらの施設を活かし、さらには教育関連施設の誘致を目指して子育てや教育支援を充実させる計画とする。

(4) 環境に配慮した施設計画

本事業においては、補助幹線道路や歩行者専用道路等の街路樹植栽及び歩道の透水性舗装を実施していく。また、健全な水循環を確保するため、大規模区画（沿道業務用地や業務用地など）における駐車場舗装面の緑化や芝生による地盤被覆の改善を進出する企業等へ要請する。

なお、現地にある樹林地については、地権者との協議・調整や、公園利用に活かすなど、保全について進める。

1.4.3. 土地利用計画

土地利用計画は、図1.4-2に示すとおり、事業地南側に住宅用地、市道富沢山田線北側に沿道業務用地とした。

なお、土地利用計画等に関し、事後調査報告書（工事中その1）以降の変更はない。

表1.4-1 土地利用計画面積

項目		面積(ha)	割合(%)	備考
宅地	住宅用地	28.4	39.5	
	沿道業務用地	12.7	17.7	
	業務用地	6.5	9.0	
公共公益 用地	公益用地	5.1	7.1	
	道路	16.2	22.5	歩行者専用路含む
	公園緑地	2.8	3.9	河川用地含む
	調整池	0.2	0.3	
計		71.9	100.0	

1.4.4. 計画フレーム

本事業の計画フレームは、表1.4-2に示すとおりである。

表1.4-2 計画フレーム

項目	フレーム	備考
地区内人口	2,500人	850戸
1世帯あたり人口	2.9人/世帯	
地区内人口密度	35人/ha	地区面積：71.9ha



図1.4-2 土地利用計画図

1.4.5. 公園・緑地計画

(1) 緑化の考え方

本事業においては、各公共施設管理者と土地利用および緑化整備について協議・調整のもと、区画整理事業の特性や、公共施設管理者との協議を踏まえ公園を配置した。

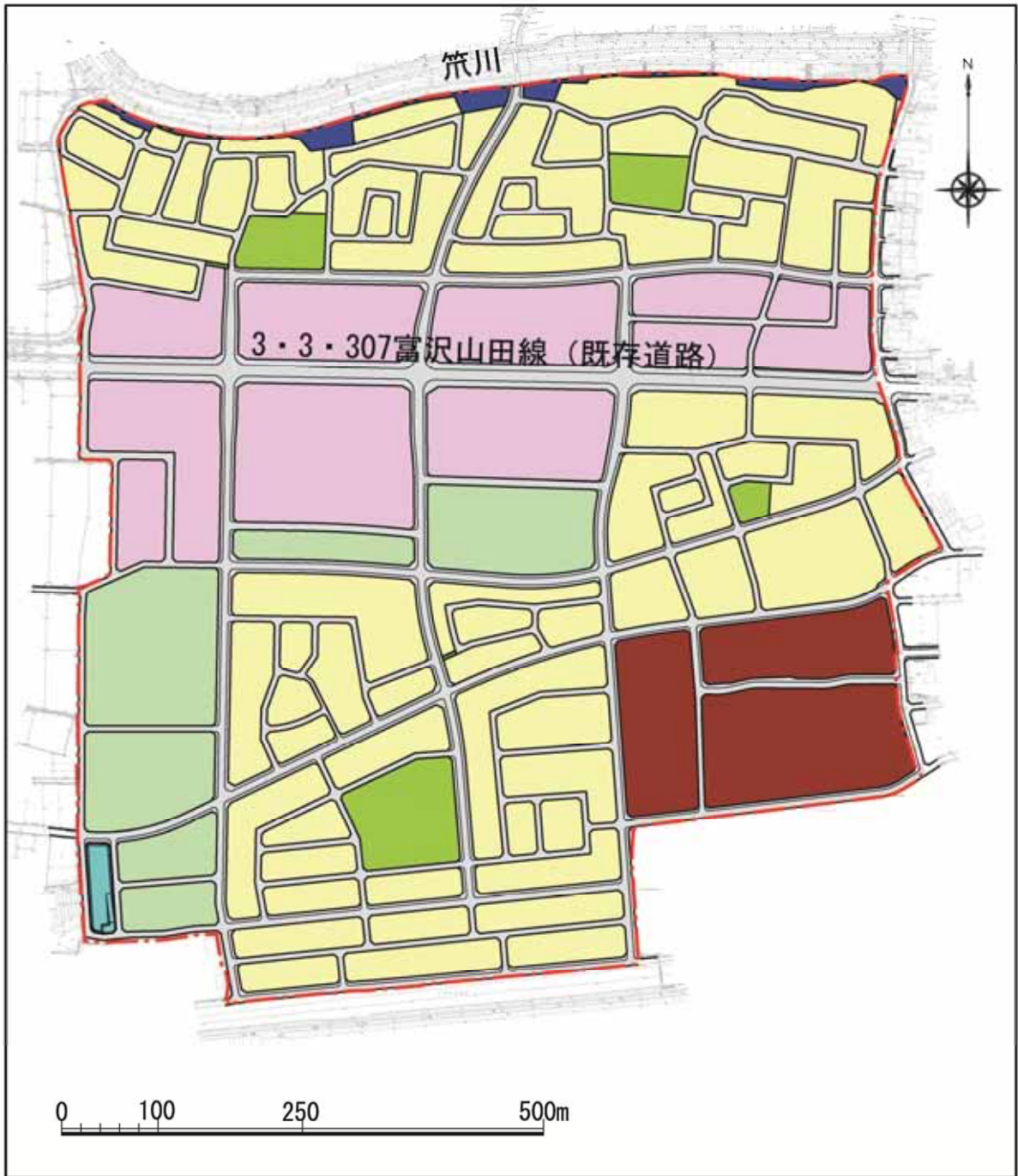
具体的には、以下に示すとおりである。

- ・4号公園について可能な限り既存樹木を保全し、事業者が整備を行う。その他の公園についても郷土種を植栽することにより緑の質に配慮するものとした（図1.4-3～4参照）。
- ・可能な限り樹林地を保全する様に区画道路の配置を計画した。
- ・健全な水循環を確保するため、沿道業務用地や業務用地等の大規模区画における駐車場舗装面の緑化や芝生による地盤被覆などについて、保留地を購入する企業等へ要請をする。
- ・低層住宅においては、地区計画制度（都市計画法）による外柵等の緑化（生垣等）の導入について検討する。
- ・1,000㎡以上の敷地については、表1.4-3に示すとおり、仙台市の「杜の都の環境をつくる条例」に基づく緑化計画に応じて必要な緑化率を確保することが定められている。このことから、沿道商業用地や集合住宅用地などの大規模宅地においては、公共性の高いスペースである接道部において中低木の植栽、芝生緑化を進出する企業等に誘導・要請する。
- ・事業者が植栽する街路樹については、ケヤキ、シラカシ、ヤブツバキ、エゴノキなどの郷土種を用いた植栽をする予定であり、事業地及びその周辺における生態系等の調査の結果から地域に由来する在来種をできるだけ選定する計画とし、緑の質の向上に努める。
- ・事業地北側の河川用地については、河川管理者（国）と協議した結果、現状のまま保全することとした。
- ・仙台市の記念樹交付事業に加え、保留地購入者のうち希望者に対し、郷土種の中から、居住者が育てやすい樹木の苗木を1本提供（植栽）し、杜の都づくりに貢献する。
- ・以上、街路樹の整備（線）、公園整備（面）や宅地の緑化推進（点～面）によって、事業地全体に「緑のコリドーを形成（図1.4-5参照）」して地域の魅力を向上させる。

表1.4-3 建築行為等を行う場合の必要な緑化率（1,000㎡以上の敷地）

事業主体	行為を行う区域	法定 建ぺい率	必要な緑化率の計算式	必要な 緑化率
民間事業者	市街化区域	40%	$(1 - \text{法定建ぺい率}) \times 0.35$	※20%
		50%		17.5%
		60%		14%
		80%		7%
	市街化調整区域都市計画区域外			20%
国 地方公共団体	市街化区域のうち 商業地域 近隣商業地域	80%	$(1 - \text{法定建ぺい率}) \times 0.55$	10%
	上記以外			20%

出典：「杜の都の環境をつくる条例」に基づく緑化計画の手引き（仙台市）※必要な緑化率の上限は20%

表1.4-4 植栽樹種

区 分	植栽樹種
高木	シラカシ、ケヤキ、エノキ、ハナミズキ
中木	ネズミモチ、ヤブツバキ、シロダモ、エゴノキ
低木	アオキ、シャリンバイ、ムラサキシキブ

(2) 必要公園面積

土地区画整理事業における公園用地は、土地区画整理法施行規則に基づき、地区内想定人口1人あたり3㎡以上、または、地区面積の3%以上のいずれか多い方の面積を確保する必要がある。本事業においては、表1.4-5に示すとおり、地区面積の3%に相当する2.16ha以上を確保した。

表1.4-5 必要公園面積

計画人口 ①	必要公園面積原単位 ②	必要公園面積 ③=①×②/10,000
2,500人	3㎡	0.75ha
地区面積 ④	必要公園面積原単位 ⑤	必要公園面積 ⑥=④×⑤
71.9ha	3%	2.16ha

(3) 公園の配置

街区公園は、図1.4-3に示すとおり、住宅用地が誘致距離（公園の端部から250m）の範囲に含まれるよう配置する。事業地内には4ヶ所配置する計画であり、そのうちの4号公園は地区のシンボル公園として、街区公園としては比較的大きく1.2haを確保した。

街区公園は、地域の生活拠点及び災害時の一次避難場所として位置づけ、市指定の避難所となっている富沢小学校などの公益施設との、安心安全かつ快適な歩行者ネットワークが形成されるよう整備する計画である。

なお、歩行者ネットワークは、事業地外の歩道と事業地内の歩道の連続性に配慮しながら構築している。

(4) 公園・街路樹配置計画（緑のコリドー計画）

「(1) 緑化の考え方」に示したとおり、地域の魅力を向上させるため、街路樹（線）、公園整備（面）や宅地の緑化の推進（点～面）によって、事業地全体に緑のコリドーを形成する計画である。



図1.4-3 公園配置計画図



図1.4-4 4号公園イメージ図

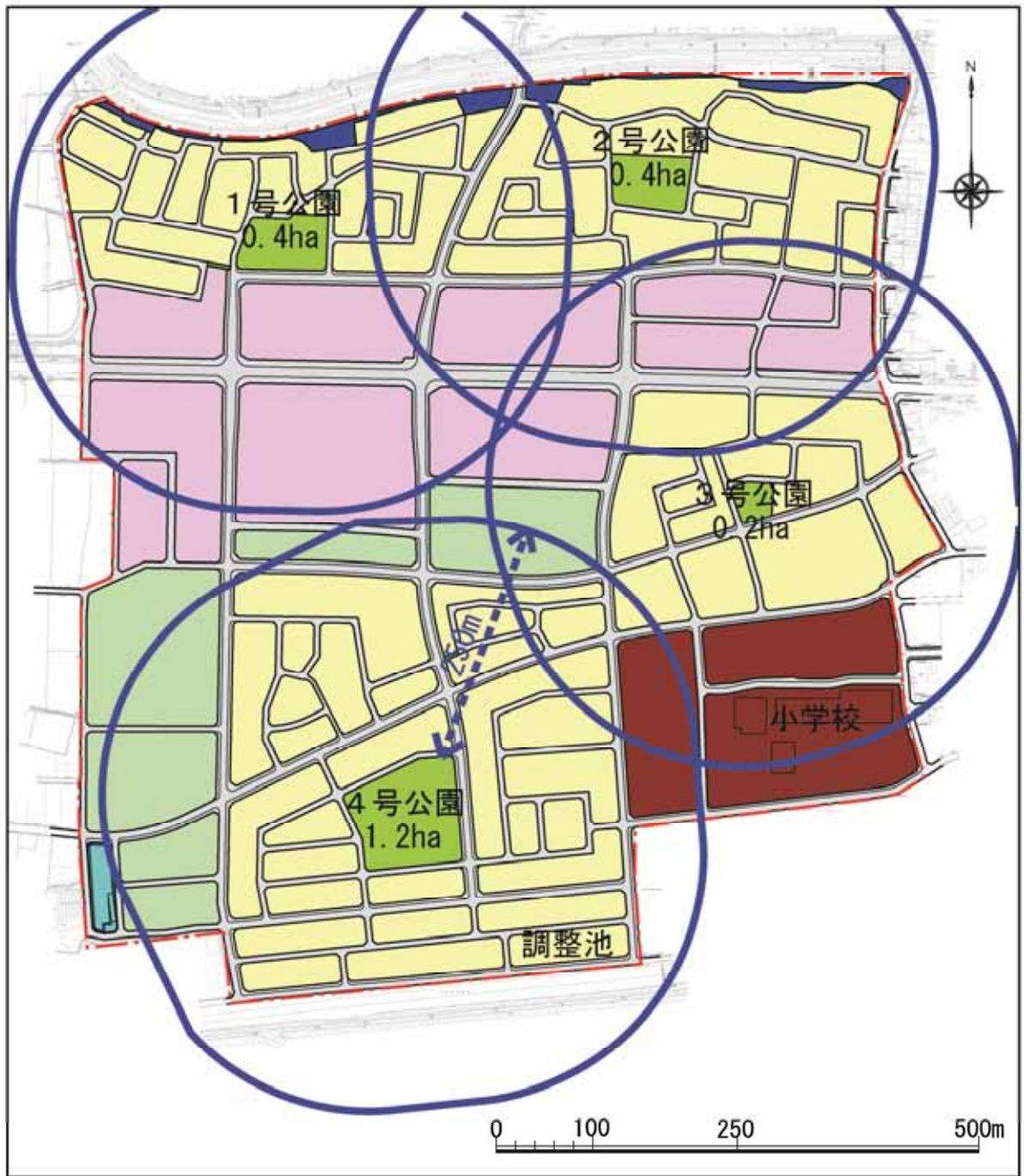

図1.4-5 公園・街路樹配置計画図

1.4.6. 道路交通計画

(1) 道路の基本構成

事業地のほぼ中央を東西に横断する市道富沢山田線を骨格としながら、地区内を環状する道路を構成する。

事業地は、市街化が進行し、既存住宅が点在しているため、地域のコミュニティー維持を図るためにも、区画道路は極力既存建物に影響がないよう配置するとともに、事業地周辺の道路との接続にも配慮する。

また、事業地は、地下鉄南北線富沢駅から徒歩圏に位置し、地形も平坦であることから「歩いて暮らせるまちづくり」を目指し、地区全体の造成勾配を緩やかにするとともに、富沢駅への自転車・歩行者動線について、以下のとおり配慮する。

- ①市道富沢山田線及び地区内を循環する道路については、歩道を整備する。
- ②既存の市街地を経由して駅へ向かうことを考慮し、東側の既存道路には新たに歩道を設ける等、東西方向に主要な区画道路を配置する。

(2) 計画交通量

本地区の計画交通量については、将来一般交通量（土地区画整理事業の開発を見込まない場合の交通量）に、本事業による発生集中交通量を加えることにより求めた。

将来一般交通量は、「H32 将来交通量推計結果（第14次フレーム将来走行台キロ 南東北地域）」（国土交通省東北整備局）の市道富沢山田線の将来交通量（平日の1日あたりの断面交通量）を用いた。本事業による発生集中交通量については、「大規模開発地区関連交通計画マニュアル」（平成19年3月、国土交通省）による手法により推計した。

表1.4-6 発生交通量

単位：台/日

	計画交通量	
	平日	休日
住宅	1,000	1,000
商業	7,022	6,531
業務	939	188
計	8,961	7,719

(3) 道路配置及び断面計画

事業地内の道路配置を図1.4-6に、道路断面構成を図1.4-7(1)～(2)に示す。

幅員14mの補助幹線道路によって、市道富沢山田線を中心とした沿道業務用地と計画地南西側に位置する業務用地を結ぶように地区内を大きく循環する道路配置を計画し、計画地の南側については、主要区画道路を配置した。また、歩行者専用道路を1ヶ所配置した。

学校へ通じる道路については、住宅地から小学校までの経路に極力歩道を設置しており、小学校外周の道路にも片側に歩道を設置し、通学路の安全性に配慮している。また、街区公園への道路についても主要な道路に歩道を設置し、歩行者の安全を図る計画としている。

なお、地権者通信や販売パンフ等を活用して、富沢駅や仙台駅、太白区役所等までの所要時間を周知することにより、地権者及び土地購入者に対して、徒歩・自転車で駅まで移動し、公共交通機関を利用するよう促す。

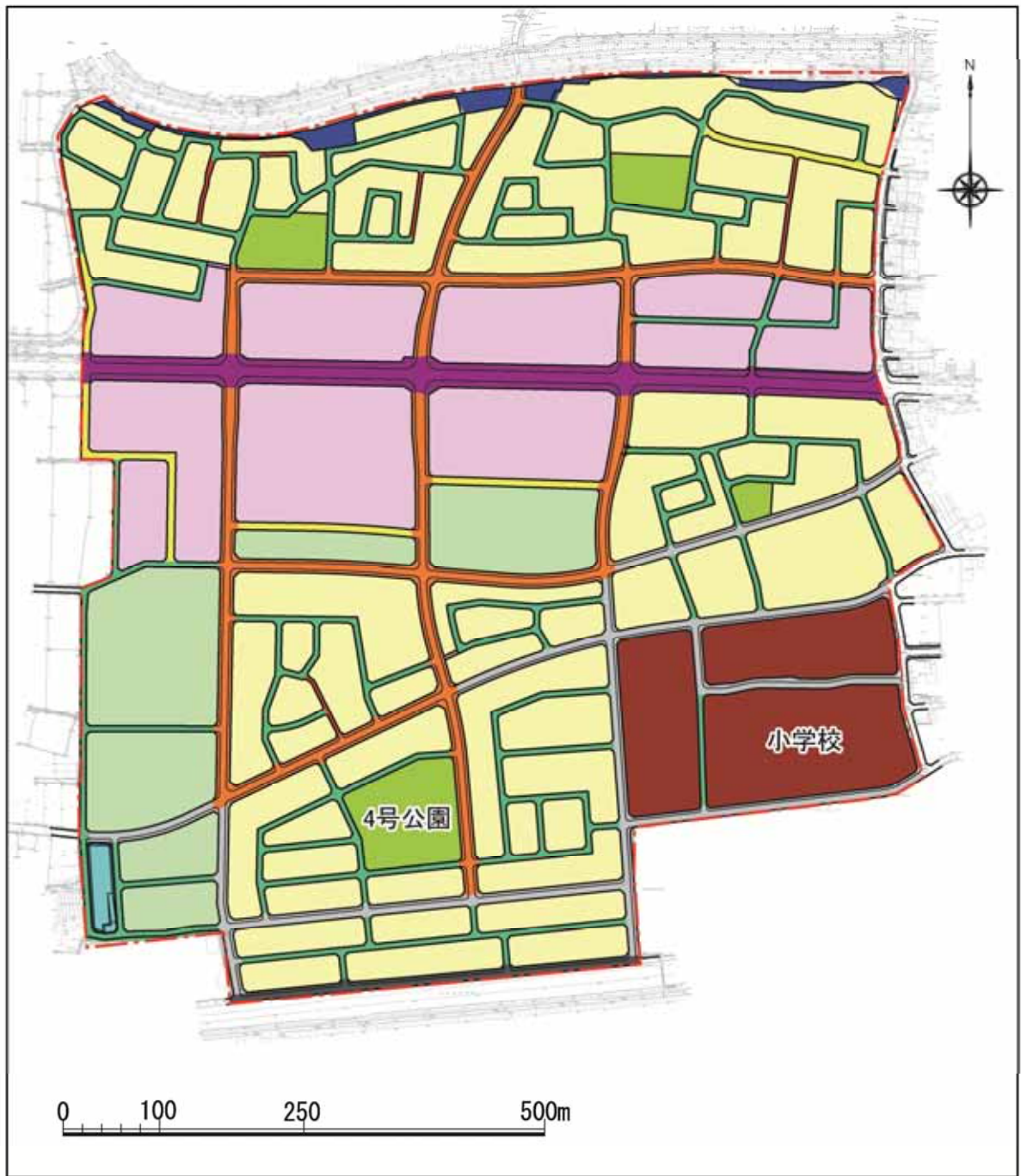

凡 例		
住宅用地	河川用地	区画道路(W=6m)
沿道業務用地	幹線道路(W=25m)	区画道路(W=4m)
業務用地	補助幹線道路(W=14m)	歩行者専用道路(W=4m)
公益用地	主要区画道路(W=10m・10.5m)	事業地
公園	主要区画道路(W=9.5m)	
調整池	区画道路(W=8m)	

図1.4-6 道路配置計画図

幹線道路 都市計画道路 富沢山田線 W=25.0m
(現道)

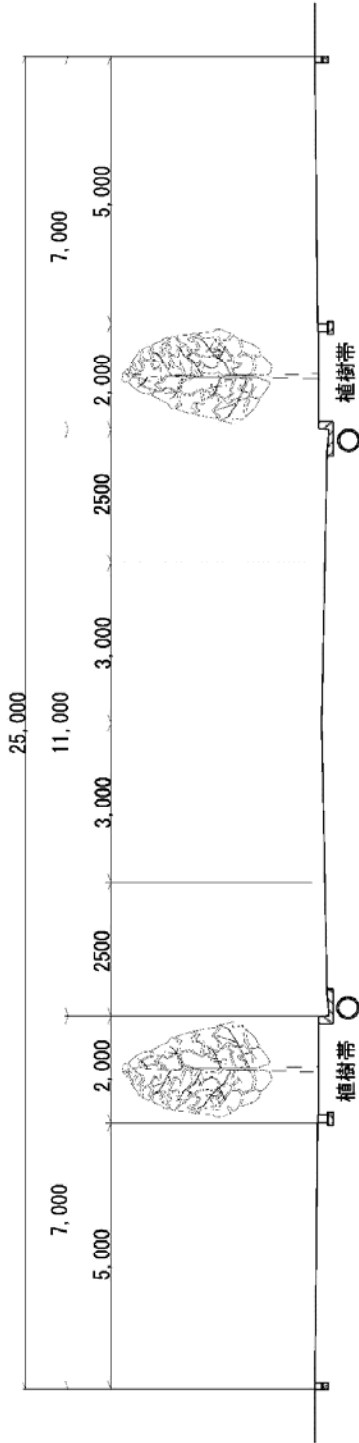

補助幹線道路 W=14.0m

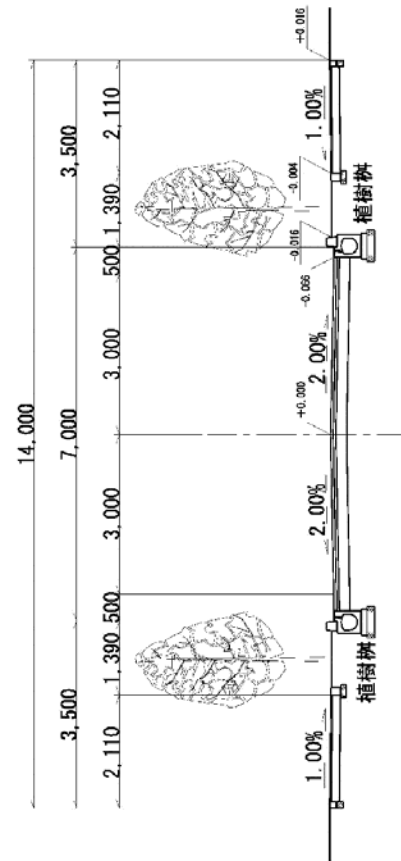

主要区画道路 W=10.5m



図1.4-7(1) 道路標準断面図

区画道路 W=4.0m



区画道路 W=8.0m

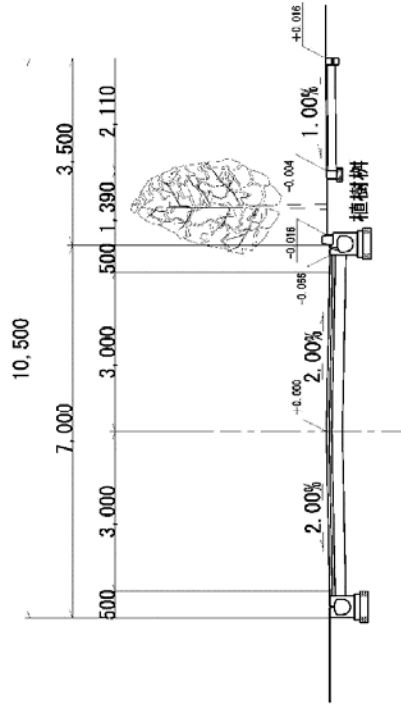
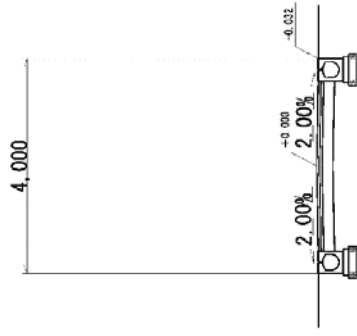
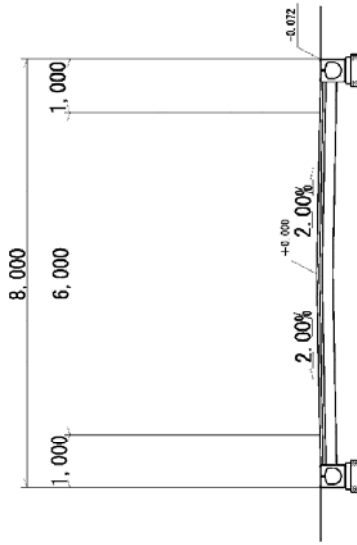

主要区画道路 W=10.0m

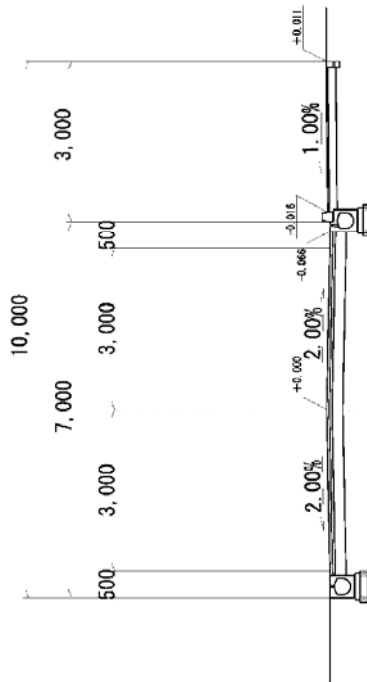

歩行者専用道路 W=4.0

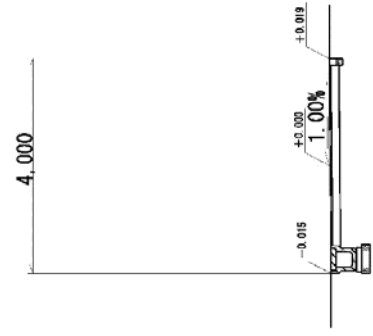

区画道路 W=6.0m

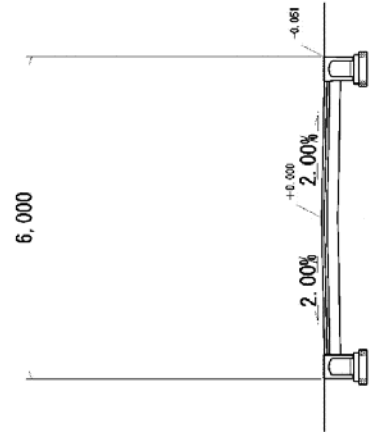

主要区画道路 W=9.5m



图1.4-7(2) 道路標準断面图

1.4.7. 給水計画

給水計画は、図1.4-8に示すとおりである。仙台市水道事業者から供給を受け、道路敷地内に水道管を敷設し、各戸に上水を供給する計画である。

1.4.8. 排水計画

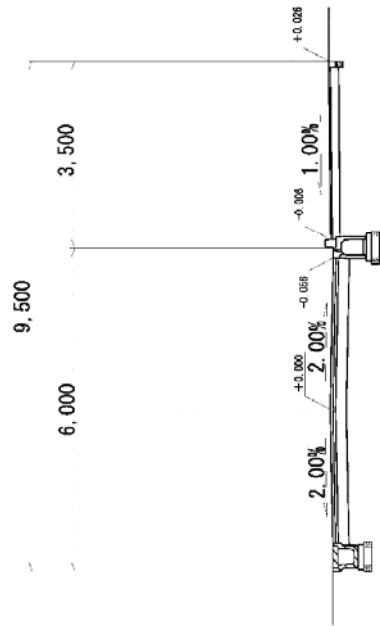
(1) 雨水排水

雨水排水系統図は、図1.4-9に示すとおりである。事業地からの雨水排水は、東側の既成市街地に埋設されている既存雨水管渠に放流する計画である。

(2) 汚水排水

汚水排水系統図は、図1.4-10に示すとおりである。事業地の汚水は、事業地東側および南側の市道に埋設されている既存汚水管渠（名取川左岸幹線・枝線）に流入する計画である。

なお、事業地からの汚水を既存管に流しても、既存管の流下能力には余裕があるため問題ない。

(3) 農業用水

農業用水系統図は、図1.4-11(1)～(2)に示すとおりである。下流に農地は存在しないため、事業地内の農業用水路はすべて廃止する。

事業地西側から流れてくる農業用水は、事業地内に設置する調整池に流入させ、流出量を調整した後、新設する雨水管渠を使って、東側の市街地に埋設されている既存の雨水管渠に放流する計画とした。

なお、新設する雨水管渠は、転落の可能性や交通遮断に配慮し、すべて地下に埋設する計画である。



図1.4-8 給水計画図



図1.4-9 雨水排水系統図

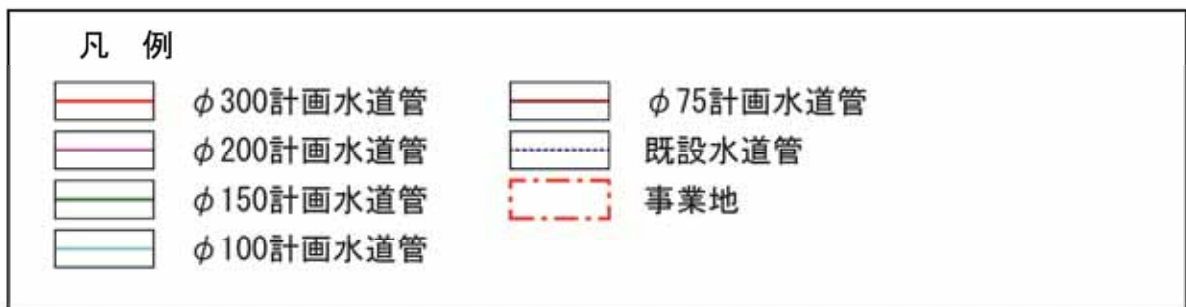

図1.4-10 污水排水系統図

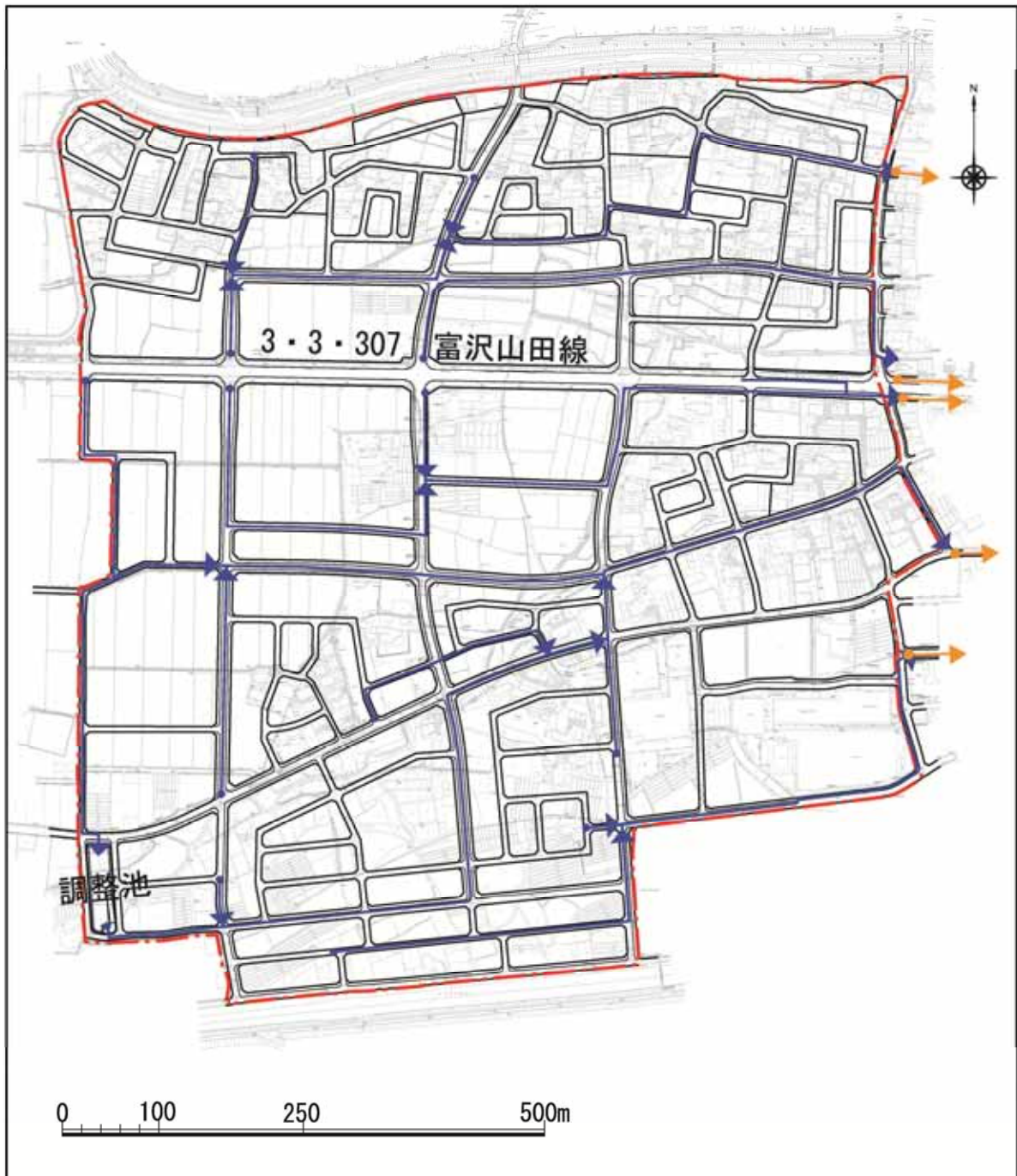

図1.4-11(1) 農業用水系統図 (現況)



図1.4-11(2) 農業用水系統図 (計画)

1.4.9. 調整池計画

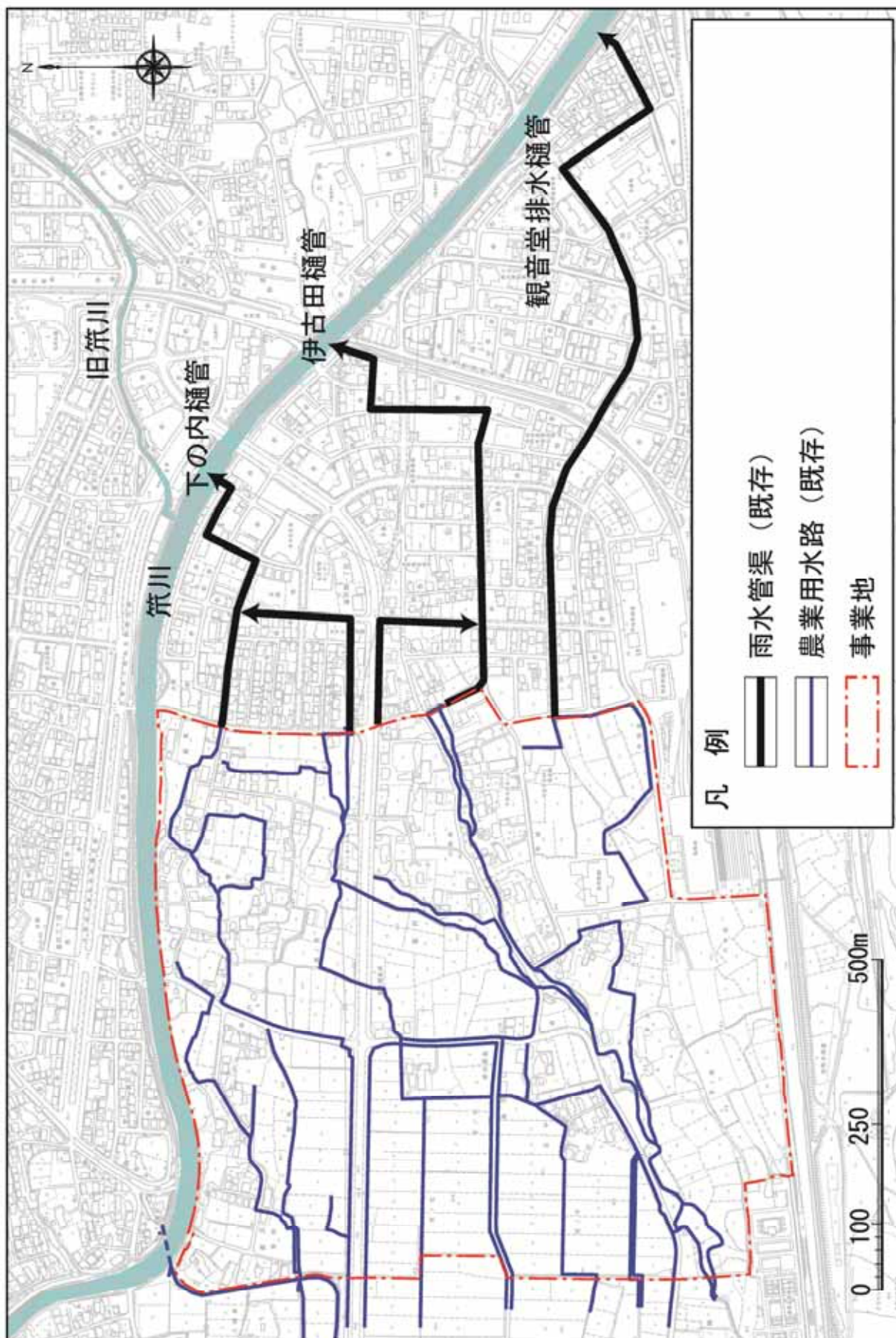
(1) 現状における雨水排水

現状における事業地の雨水は、地区内の下水道施設や農業用水路等を通り、下流側（事業地の東側）にある既存の雨水管渠へ流れている。

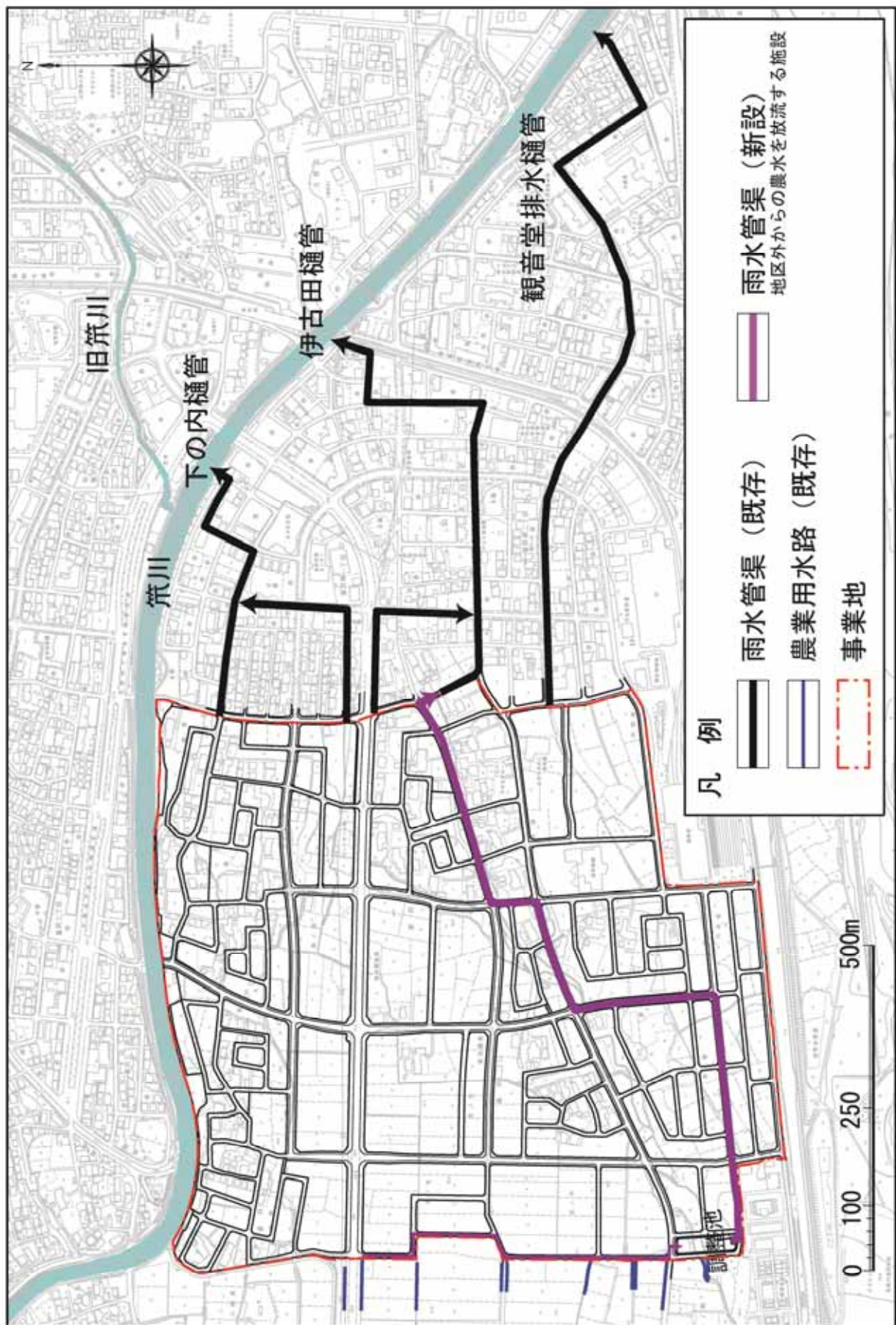
なお、既存の雨水管渠は、現状において、事業地からの雨水排水を問題なく流下する能力をもっている。

(2) 雨水放流量の調整計画

事業地は、約6割が農地（水田・畑）であり、その他は市街化が進行した地域である。

現状においては、既存の雨水管渠は事業地からの雨水排水を問題なく流下する能力を有しているものの、今後、区画整理事業により、宅地や道路などが整備され、事業地内の流出係数は現状より高くなる。事業地内の雨水のみをそのまま流しても、その能力を超えることはないことが確認された（図1.4-12の流域①～④が該当）。

事業地上流からの雨水をそのまま流下させると、既存の雨水管渠の能力が不足するため、事業地上流からの雨水を事業地内の調整池に流入させ、下流の既存の雨水管渠に見合った放流量となるよう調整する計画とした。

(3) 調整池の規模算定

調整が必要な雨水排水量は、「下水道施設計画指針」（日本下水道協会）に、調整池の容量計算は、「防災調整池等技術基準（案）」（（社）日本河川協会）に準じて行う。

流出係数を下水道管理者が実際の土地利用計画に基づき設定した値（0.58）を用いて算定した結果、必要調整容量は、表1.4-6に示すとおり4,000m³となる。

放流方法は自然流下方式であり、調整池の位置を区域の南西部に配置し、調整池を深くすることで、面積を縮小することとした（図1.4-13(1)～(2)参照）。

表1.4-6 調整池の計画概要

項目	調整池諸元
調整池タイプ	自然流下
調整池HWL(FH)	17.9m
調整池底高(FH)	14.5m
有効水深	3.4m
必要調整容量	約4,000m ³
調整池用地面積	約2,600m ²

※1：HWLとは、計画高水位をいう。

※2：FHとは、計画高さのことで、ある基準点からの高さをいう。



図1.4-12 雨水排水系統図 (調整池流域区分図)



図1.4-13(1) 調整池計画平面図

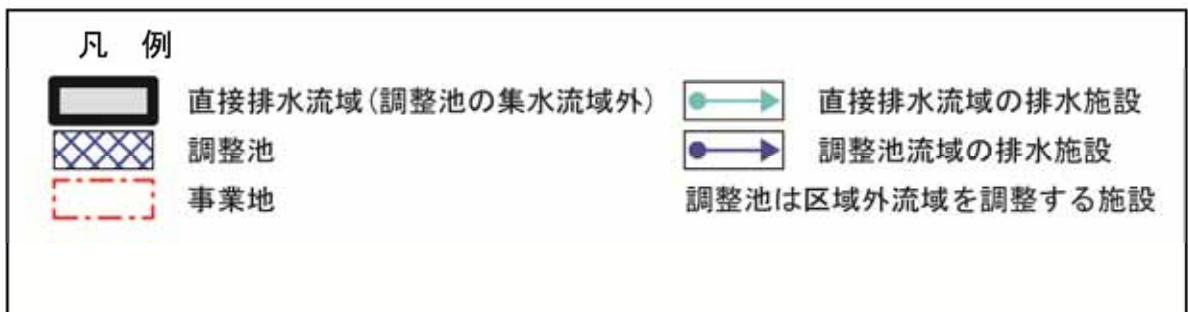
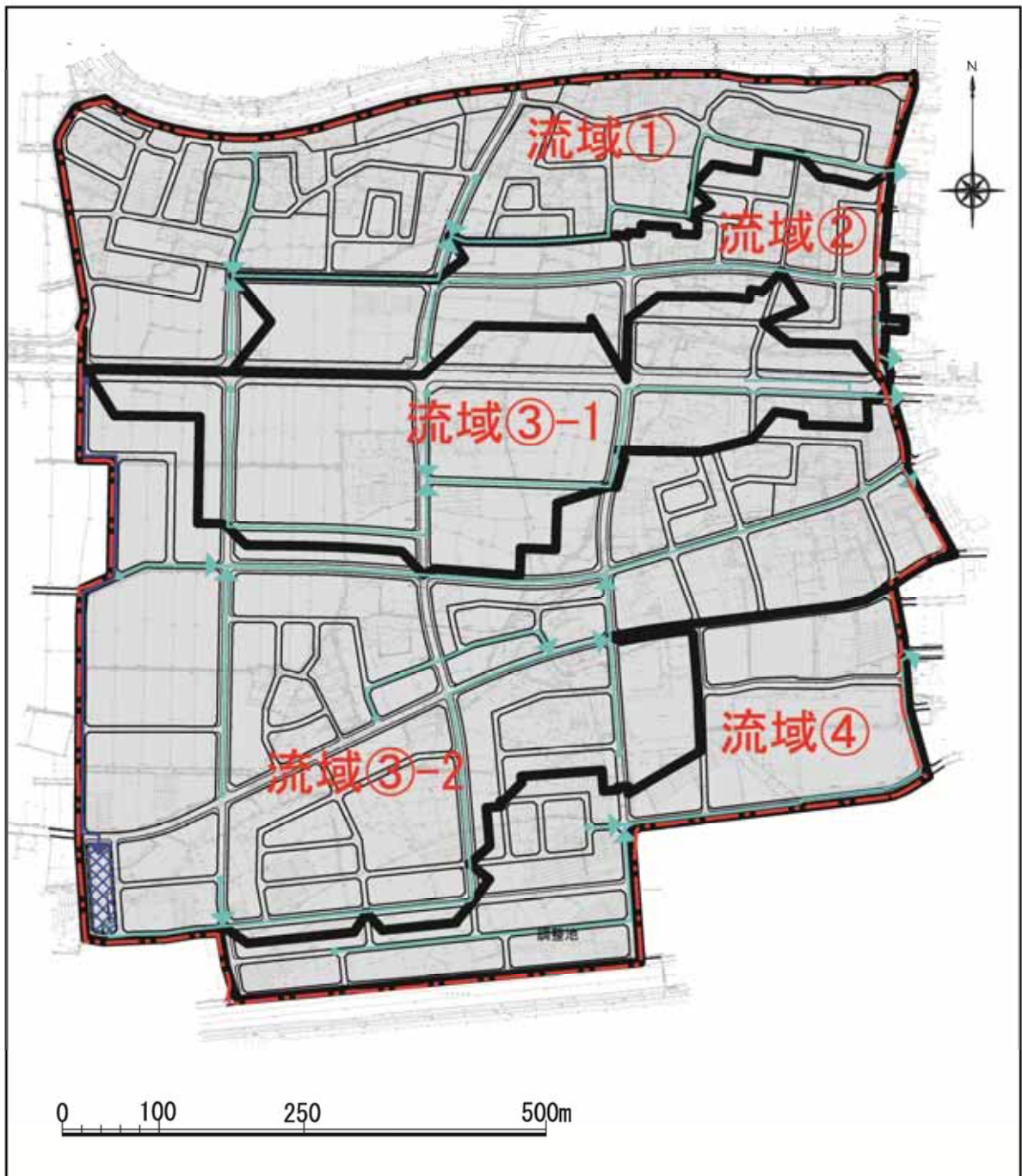

図1.4-13(2) 調整池断面模式図

1.4.10. 造成計画

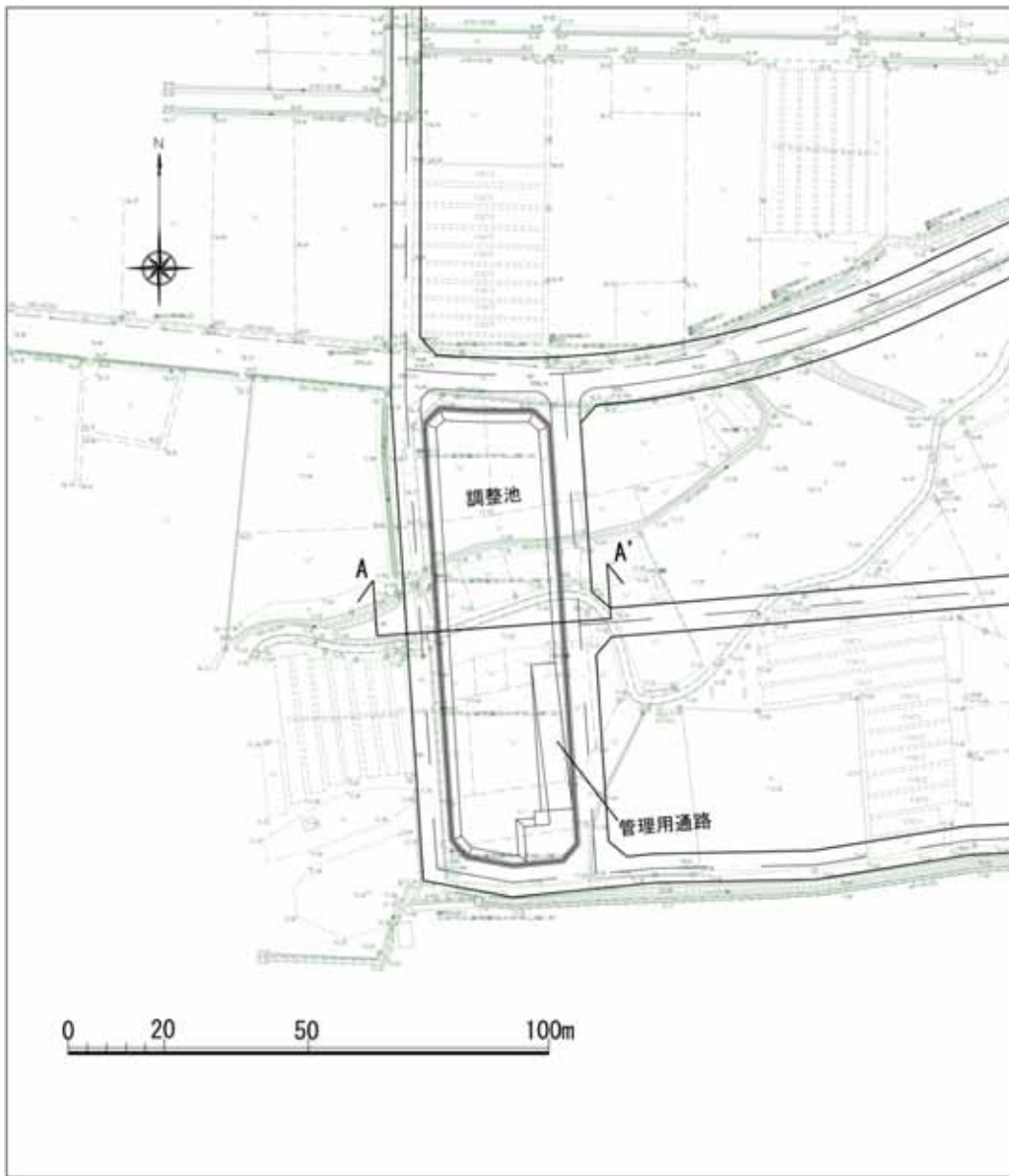
土工計画は表1.4-7に、造成計画図及び横断面図は図1.4-14～15に示すとおりである。

本事業の土工事は、盛土工事主体で、ダンプトラックによる地区外（土砂採取地）からの土砂搬入工事（「1.6.3 工事管理計画」参照）と地区内の敷均・締固による整地工事となる。現時点の粗造成による平均盛土厚は約0.9m、宅盤と計画道路の高低差は最大で約1.2mであり、大規模な盛土法面は生じない計画としている。事業によって発生した切土は直ちに場内の盛土として利用するため、残土は発生しない計画である。

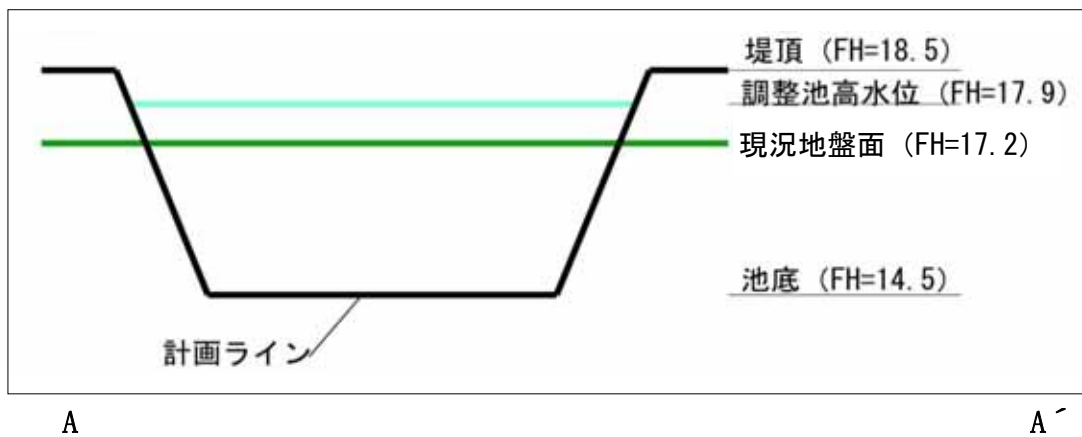
なお、震災復旧等に伴う発生土については、宅地として販売する造成土としては品質面で劣ることから、使用しないこととした。

土工計画は、表1.4-7に示すとおりである。

表1.4-7 土工計画

項目	工区区分					合計
	1工区	2工区	3工区	4工区	5工区	
盛土面積 (ha)	15.8	12.1	2.3	7.5	2.3	40
地区外搬入量 (m ³)	142,900	109,400	6,900	66,800	26,100	352,100
地区内切土量 (m ³)	10,000	500	0	0	0	10,500
合計(全体土工量) (m ³)	152,900	109,900	6,900	66,800	26,100	362,600

※ 土工量は、締め固めた状態とする。

※ 切土量は、10,500m³であり、全量事業地内で盛土材として処理する。

※ 工区区分は、「図1.6-1 工事工区区分図」参照

評価書においては、ボーリング調査の結果、事業地内の一部に軟弱地盤が確認されたものの、その沈下量は小さく、圧密沈下は盛土工事中にほぼ収束すると予測された。工事に際しては、必要に応じて沈下板により圧密沈下量を測定し、その変動を把握しながら進めている。

また、事業地内の一部に液状化の可能性のある飽和砂質土が確認されたものの、液状化危険度は低いと予測された。評価書以降ボーリング調査を実施し、評価書同様に液状化危険度は低いことを確認している。また、住宅用地の販売時には、不動産の重要事項説明等を通して十分に説明を行い、問題が発生しないよう配慮する。

一方、土地利用分類図、航空写真、住宅地図などの資料による土地利用履歴調査の結果、事業地及びその周辺においては住宅以外の土地利用は確認されていないことから、土壌汚染のおそれはないものと考えられる。また、搬入する盛土材については、汚染のないことを確認している。



图1.4-14 造成計画平面図



图1.4-15 造成計画断面图

1.4.11. 仮設防災計画（仮設沈砂池計画）

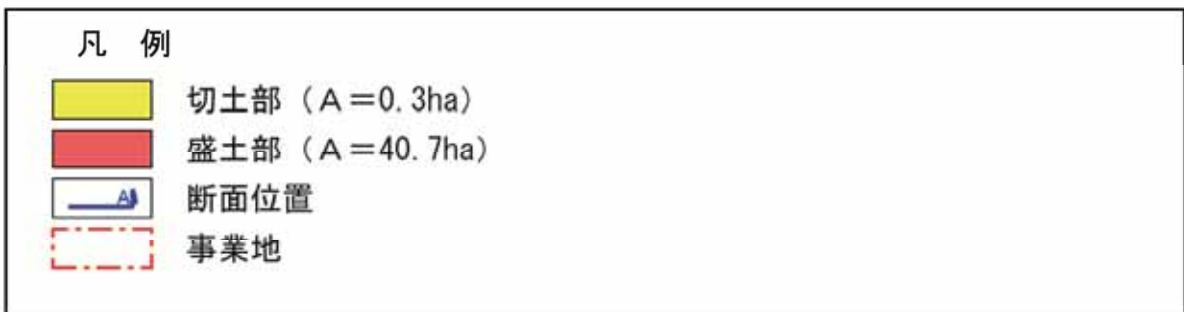
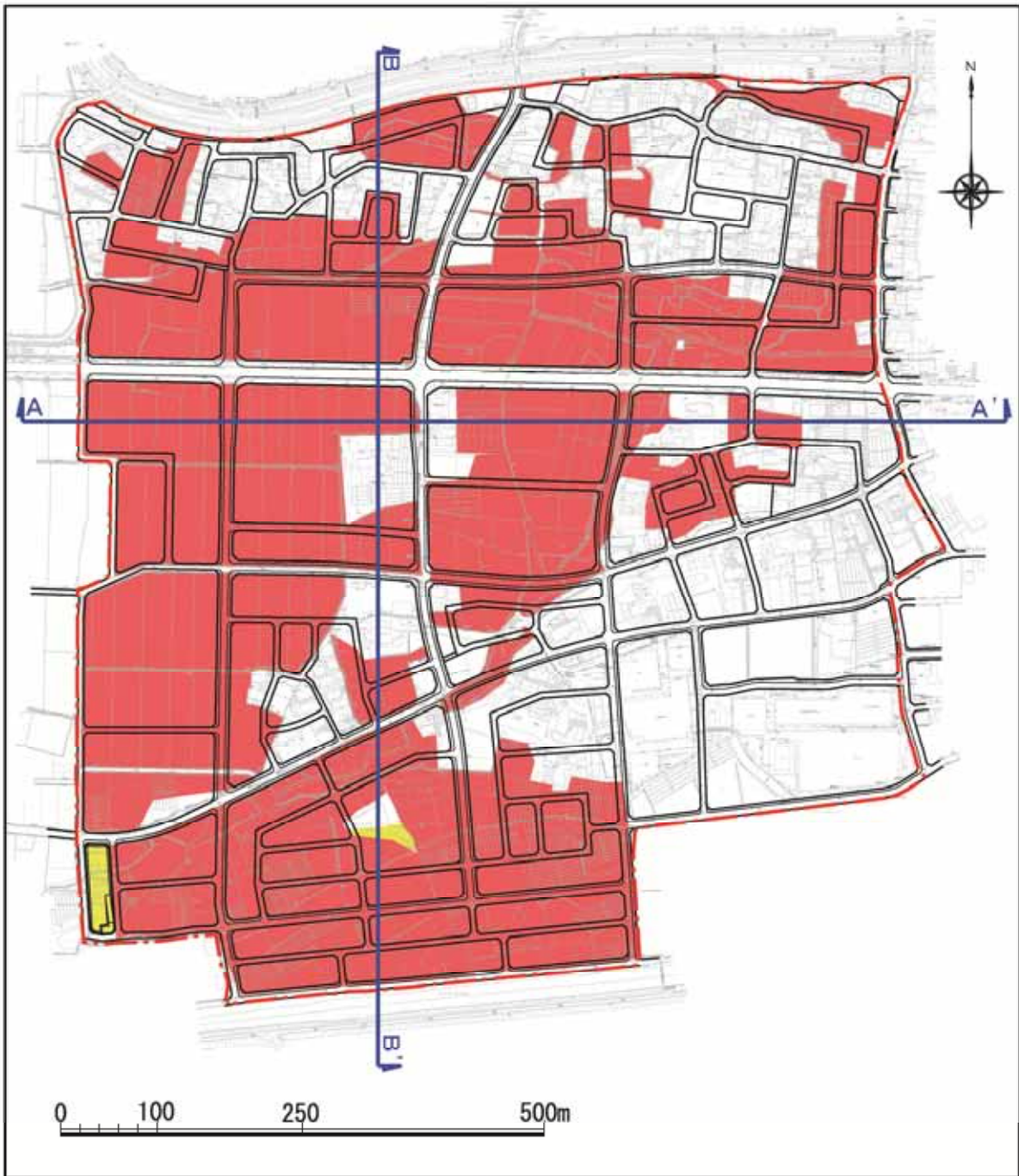
仮設沈砂池計画は、図1.4-16に示すとおりである。事業地内には工事段階に合わせて仮設沈砂池を整備し、土工事による土砂流出を防ぎ、地区外への濁水による問題の軽減を図っている。現況及び将来の排水系統を考慮し、事業地内に5ヶ所の仮設沈砂池を設ける計画である。

また、公共公益用地（約5ha）については、大規模な土工事を行わないことから、工事用の仮設沈砂池は設けずに、部分的な釜場等を設けて沈砂のための措置をとる。

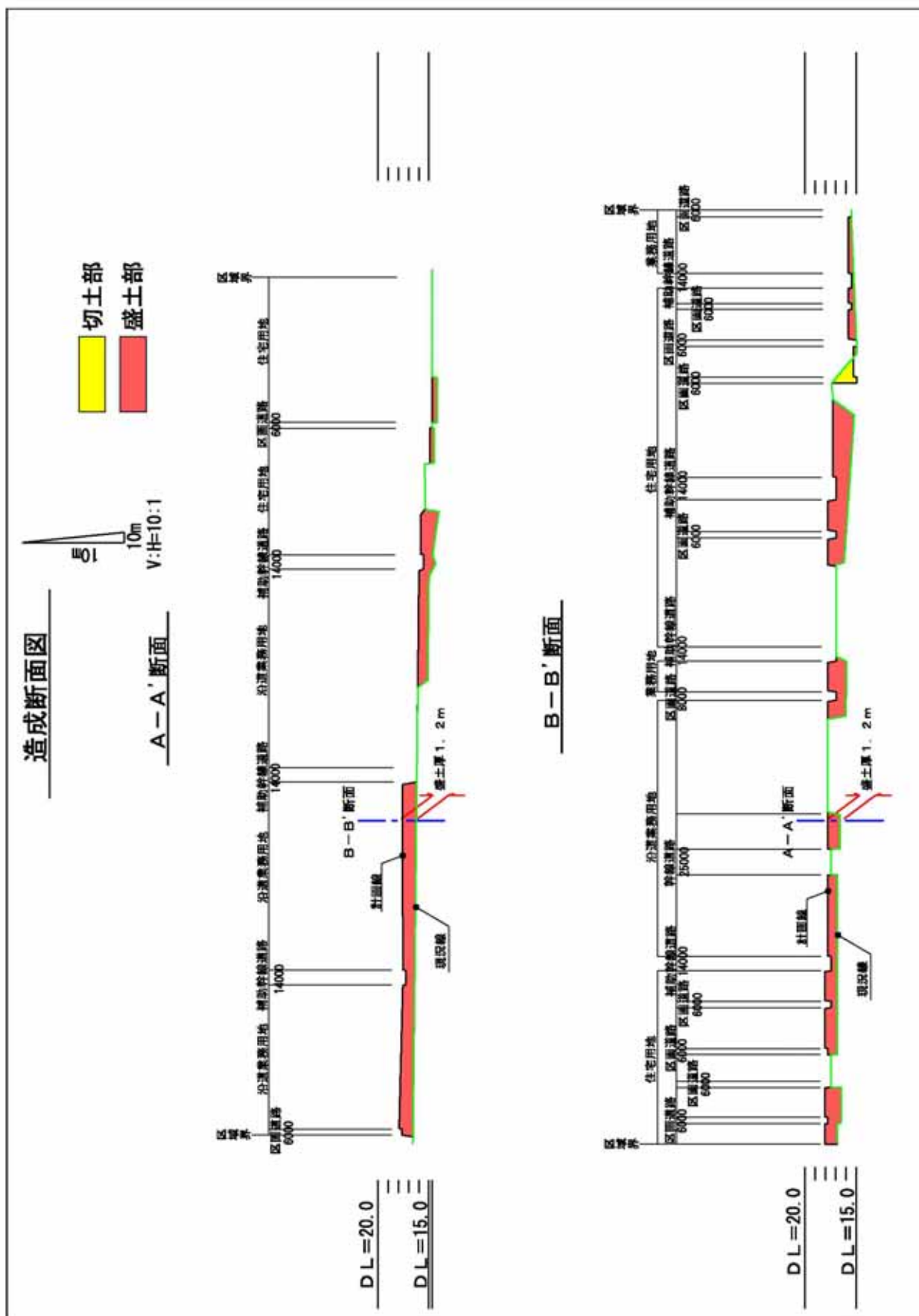
仮設沈砂池は、土工事開始から事業地内に新設する雨水管渠が整備されるまでの間利用することとし、形状は掘込み型とする。また、規模は、「宅地防災マニュアル事例集（Ⅱ）」（（社）日本宅地開発協会編集）を参考に以下のように算定する。なお、3号から5号仮設沈砂池の下流の既存雨水管渠に能力的な余裕があり、雨水調整は不要な流域であることから、その規模は、堆砂量のみとする。

①設計堆砂量

工事期間中の設計堆砂量は、 $300\text{m}^3/\text{ha}/\text{年}$ とするが、1ヶ月に1度排砂する計画として設計堆砂量を算出する。

$$\text{堆砂量 } Vs1 = \text{造成地面積（土工事を行う区域面積） } A' \times 300 \times 1/12$$

②計画雨水量

全ての工事期間は約4～5年を予定しているが、各工区の工事期間は最大で3ヶ年となることから、仮設沈砂池においては、計画雨水量を仙台市3年確率の降雨強度式を用いる。

仙台市降雨強度式（3年）

$$r_i = \frac{678}{t^{2/3} + 4.32}$$

t：降雨の継続時間（min）

③仮設沈砂池の容量の検討

仮設沈砂池の必要容量は次式（簡易式）により求める。

*1号および2号仮設沈砂池のみに適用する。

$$V = \left(r_i - \frac{r_c}{2} \right) \times 60 \times t_i \times f \times A \times \frac{1}{360}$$

V : 必要調整容量 (m³)

f : 流出係数 (0.9)

A : 流域面積 (ha)

r_c : 放流能力(Q_c)に対応する降雨強度 (mm/hr)

$$r_c = 360 \times Q_c / (f \times A)$$

r_i : 降雨の継続時間 t_i に対応する降雨強度 (mm/hr)

*仙台市3年確率

t_i : 降雨の継続時間 (min)

さらに前項で求めた堆砂量を加えた容量が、仮設沈砂池の容量となる。

$$\Sigma V = V_1 + V$$

④洪水吐の検討

洪水時の流出量は常時の1.5倍とした。

$$Q_m = Q_c \times 1.5$$

洪水吐高さ（越流高さ）は、自由越流式として、断面を次式によって検討する。

$$h_3 = (Q_m / 1.8 \cdot L)^{2/3}$$

L : 越流幅 = 5.0mとする

⑤仮設沈砂池内の平均流速

仮設沈砂池内の平均流速V_aは、0.3m/s以下を標準とする。

$$V_a = Q_c / WA < 0.3 \text{ m/s}$$

$$WA = B(\text{池の横長}) \cdot h_3$$

⑥仮設沈砂池内の滞留時間

仮設沈砂池内の滞留時間は30sec以上とする。

$$T = L(\text{池の縦長}) / V_a$$

算定した5ヶ所の仮設沈砂池の諸元を表1.4-8に示す。

工事の実施にあたっては、工程及び施工時期（雨期・乾期）に合わせて、本計画を基本に適切な堆砂措置を適宜行うこととする。

表1.4-8 仮設沈砂池計画一覧

項目	記号	単位	1号沈砂池	2号沈砂池	3号沈砂池	4号沈砂池	5号沈砂池	摘要
造成面積	A	ha	10.9	14.8	2.7	8.4	3.2	計40ha
流域面積	A	ha	13.0	19.1	11.1	10.5	11.3	計65ha
必要堆砂量	Vs1	m ³	273	370	68	210	80	
下流許容放流量	Qc	m ³ /s	2.001	2.961	1.754	1.699	2.157	雨水排水計算
雨水調整必要容量	V	m ³	1,067	1,555	0	0	0	
必要容量	V	m ³	1,340	1,925	68	210	80	V + Vs1
計画容量	V'	m ³	1,500	2,000	113	225	113	L × B × h
縦長	L	m	60	50	15	30	15	
横長	B	m	25	40	15	15	15	
洪水吐流量	Qm	m ³ /s	3.002	4.442	2.631	2.549	3.236	Qc × 1.5
計画堆砂位	h1	m	0.20	0.20	0.50	0.50	0.50	
有効水位	h2	m	0.80	0.80				
越流高さ	h3	m	0.48	0.62	0.44	0.43	0.51	
H. W. Lの水位	h	m	1.00	1.00	0.50	0.50	0.50	h1 + h2
H. H. W. Lの水位	h0	m	1.48	1.62	0.94	0.93	1.01	h + h3
余裕高	h4	m	0.60	0.60	0.30	0.30	0.30	
沈砂池の深さ	H	m	2.08	2.22	1.24	1.23	1.31	h0 + h4
流水断面積	WA	m ²	12.02	24.98	6.61	6.47	7.58	
平均流速	Va	m/s	0.17	0.12	0.27	0.26	0.28	< 0.3
沈砂池内の滞留時間	T	sec	361	422	57	114	53	> 30sec



图1.4-16 仮設沈砂池配置計画図

1.4.12. 事業工程計画

本事業の工程を表1.4-9に示す。

本事業は、平成25年度当初に市街化区域編入をしており、平成25年7月に土地区画整理法による組合設立認可申請を行い、同年9月に組合が設立された。その後工事発注を行い、平成25年10月に造成工事に着手した。造成工事にあたっては、工区単位に準備工、防災工を整え、土砂の搬入により盛土工事を実施し、整地工事、道路路盤工事、排水等供給処理工事、道路舗装工事の手順で工事を進め、平成27年5月に仮換地指定を行うとともに、段階的に使用収益開始しながら、平成28年度上期までに部分的に供用を開始するとともに、平成30年度には造成工事を終了する予定である。

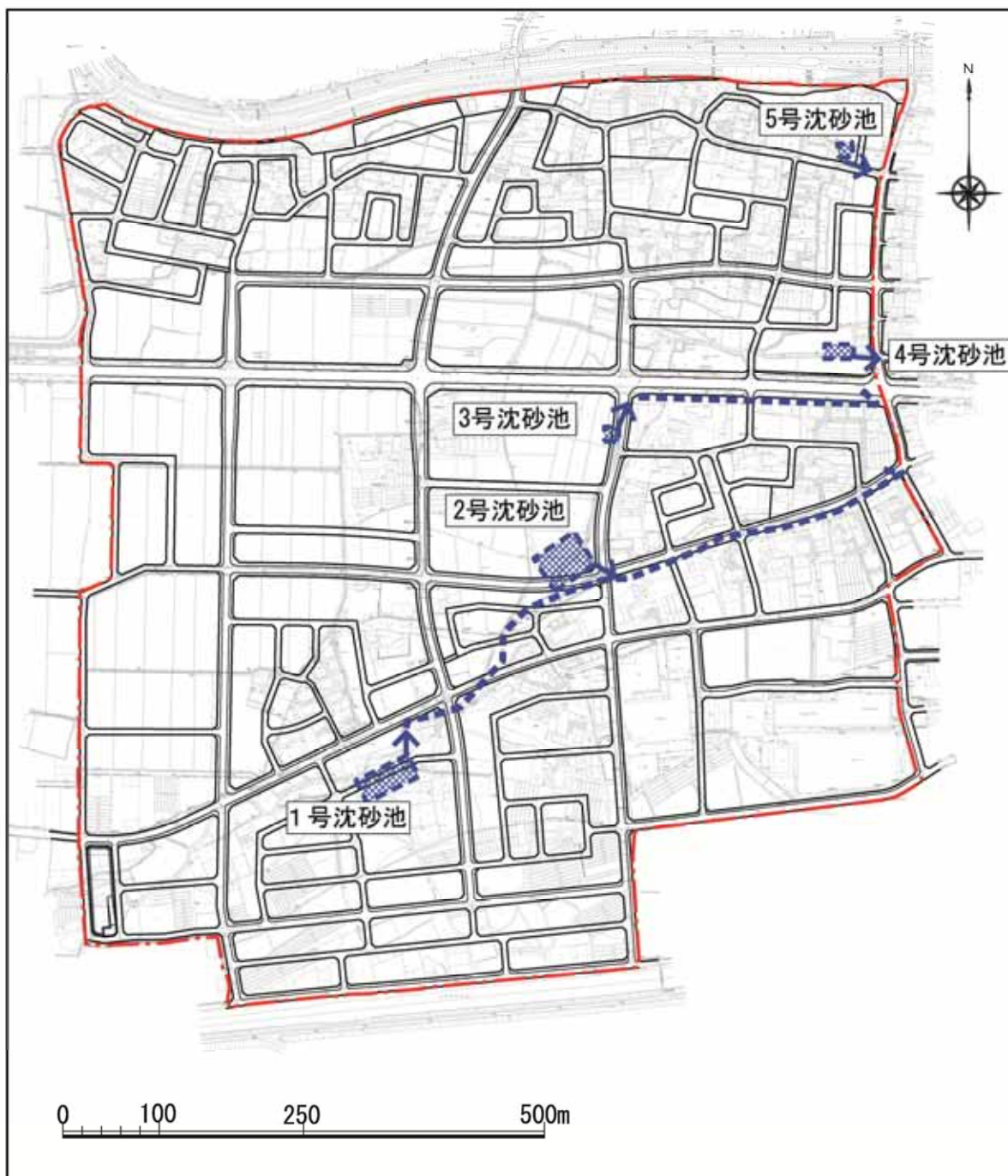
表1.4-9 事業工程

	平成24年度	平成25年度	平成26年度	平成27年度	平成28年度	平成29年度	平成30年度	平成31年度
都市計画手続き	申出 審議会 公聴会 告示 市街化区域編入手続き期間							
基本計画	—							
基本設計	—							
事業認可	案作成・事業同意	組合設立 申請						
実施設計		—						
仮換地指定		換地設計	仮換地指定					
造成工事		起工承諾	—	—	—	—	—	
保留地処分					—	—	—	
換地処分・登記							換地計画	換地処分・登記 清算金徴収交付 解散
組合解散								
環境影響評価	準備書提出	評価書提出	—	—	事後調査	—	—	—

1.5. 工事計画の概要

1.5.1. 工事内容及び使用する主な重機等

本事業に係る工種別の主な工事内容及び主要重機等は、表1.5-1に示すとおりである。

表1.5-1 工種別の主要重機等

工 種	主な工事内容	主要重機等
準備工	仮設道路工 調査・測量工	バックホウ山積0.8m ³
防災工	防塵ネット 土砂流出柵 仮設沈砂池工	バックホウ山積0.8m ³
土工	土砂運搬 敷均し・締固め 掘削運搬	ダンプトラック10t積 ブルドーザ21t級 バックホウ山積0.8m ³
法面（宅地整形）工	法面整形工	バックホウ山積0.8m ³
雨水排水工	函渠工 マンホール	バックホウ山積0.8m ³ ラフテレーンクレーン25t吊
汚水排水工	管渠工 宅内汚水柵 マンホール	バックホウ山積0.8m ³
上水道（ガス）工	配水管 宅内取出し管	バックホウ山積0.8m ³
道路工	路盤工 舗装工 側溝工 排水柵	タイヤローラ 振動ローラ アスファルトフィニッシャ バックホウ山積0.45m ³

1.5.2. 工事工程

工事工程は表1.5-2に示すとおりであり、平成25年度に着工し、約5年間で竣工する計画である。

造成工事は、図1.5-1に示すとおり、事業地をいくつかの工区に区分し、それぞれの区分ごとに準備工、防災工を整え、土砂の搬入により盛土工事を実施し、整地工事、道路路盤工事、排水等供給処理工事、道路舗装工事の手順で工事を進め、平成27年5月に仮換地指定を行うとともに、段階的に使用収益を開始しながら、平成28年度上期までに部分的に供用を開始するとともに、平成30年度には造成工事を終了する予定である。



1工区：平成26年4月～平成27年3月



2工区：平成26年9月～平成28年12月



3工区：平成26年9月～平成29年6月



4工区：平成27年8月～平成29年12月



5工区：平成28年1月～平成30年12月

图1.5-1 工事工区区分图

1.5.3. 工事管理計画

工事管理計画は、下記に示すとおりであり、具体的な内容は工事着手前に関係住民及び関係機関と十分な協議を行い、工事中の安全確保と環境の保全を図る計画とした。

(1) 安全対策

工事実施に先立ち、指揮・命令系統の組織表を作成し、責任体制を明確にするとともに、外部からの問い合わせにも適切かつ迅速に対応できるようにした。

現況の市道は、切り回しで供用しながら工事を行う。

工事用車両は、登下校時間帯の出入りを可能な限り少なくするとともに車両の運行が一時的に集中しないよう工程の平準化に努める。工事用車両ゲート及び工事用車両走行ルート上の主な交差部には、適宜、交通誘導員等を配置して、通行人の安全確保と交通渋滞の緩和に努める。

また、事業地の東側および富沢小学校周辺にかけて仮囲いを設置する。

作業員には工事着手前に新規入場者教育を行うとともに、工事開始後は、毎日、作業開始前に危険予知活動や作業前点検を行うことによって労働災害の発生防止に努める。

また、工事用車両の運転者には随時安全教育を実施し、交通法規の遵守及び安全運転の実施を徹底させる。

(2) 環境保全対策

事業地内は一部市街化が進行しているため、工事業者の仮設建物は給排水施設に接続出来る場所を選定する。よって、排水は公共下水道に流すとともに、やむを得ない場合でも事業地内では仮設トイレを活用することにより汚水を排水することがないようにする。

工事期間中は、粉じんの飛散等が発生しないよう事業地内や周辺道路への散水・清掃等を十分に行う。排出ガス対策型、低騒音・低振動型の重機の採用に努めるとともに、工事工程を平準化し、工事用車両及び重機等の運転者へは、アイドリングストップを行うよう指導するほか、無用な空ふかし、過積載や急加速等の高負荷運転をしないよう指導・教育を徹底する等、大気汚染物質及び温室効果ガスの排出量抑制と騒音及び振動の低減のための措置を講ずる。

事業地の東側および富沢小学校周辺にかけて防音効果が見込まれる仮囲いを設置するほか、工事実施に先立ち、区域内の家屋や事務所あるいは外周部で必要な箇所に土砂流出防止柵や防塵ネットなどを設置する。

(3) 廃棄物等処理計画

建設副産物（建設発生土等及び建設産業廃棄物）の処理にあたっては、「資源の有効な利用促進に関する法律（リサイクル法）」、「建設工事に係る資材の再資源化等に関する法律」（通称「建設リサイクル法」）及び「仙台市発注工事における建設副産物適正処理推進要綱」に従い処理する。また、現場内において発生した一般廃棄物についても分別収集を行い、リサイクル等再資源化に努める。

廃棄物の回収及び処理を委託する場合は、「廃棄物の処理及び清掃に関する法律」等の関係法令に基づき、仙台市の許可業者に委託するものとし、産業廃棄物管理票（マニフェスト）

を交付し、適切に処理されることを監視する。

伐採した樹木については、再資源化率を向上させる措置として、チップ化による再利用について検討し、廃棄物量及び二酸化炭素排出量の削減に努める。

また、コンクリート型枠は、極力、非木質のものを採用し、基礎工事や地下躯体工事においては、計画的に型枠を転用することに努める。

(4) 作業時間

重機等の作業時間帯は、原則として午前8時から午後5時まで（昼休み1時間を含む）の8時間とし、日曜日は作業を行わない。

(5) 工事用車両の運行計画

本事業に係る全体工事工程表は、表1.5-2に示すとおりである。

1日の工事用車両の走行台数が最大となるのは、工事着手後23～42ヶ月目の40台/日となる予定である。

工事用車両の走行ルートは、図1.5-2に示すとおり工場から土砂を搬入する計画である。

搬入及び搬出は、市道富沢山田線を利用し、搬入・搬出口は事業地西側に設ける。

なお、工事用ゲート及び主な工事用車両の走行ルート上の交差部には、適宜、交通誘導員を配置し、一般車両の走行の妨げにならないよう誘導する。また、工事用車両（資材運搬車両）には、本事業の工事関係車両であることを明示し、所在を明らかにする。

工事用車両の運転者へは、走行ルートや運行時間等を周知するとともに、安全教育を徹底し、事業地外においての交通法規の遵守及び安全運転の実施を徹底させる計画である。



図1.5-2 工事用車両の主な走行ルート図

1.6. 事業の進捗状況

平成25年8月に組合が設立認可され、平成25年9月に組合を設立し、平成25年10月に工事着手届出書を提出した。

仙台市教育委員会が、埋蔵文化財調査（埋蔵文化財包蔵地5区域）として平成25年度調査（平成25年9月30日～平成26年3月25日）にて試掘調査93ヶ所及び本調査1ヶ所を実施し、平成26年度調査（平成26年5月19日～平成26年11月21日）にて試掘調査11ヶ所及び本調査6ヶ所を実施した。また、並行して富沢館跡区域の試掘調査9ヶ所及び本調査5ヶ所並びに土塁の調査1ヶ所を平成26年5月28日から平成27年3月13日まで実施していた。

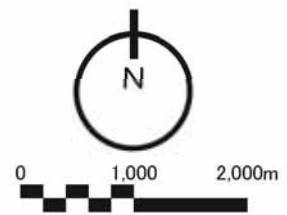
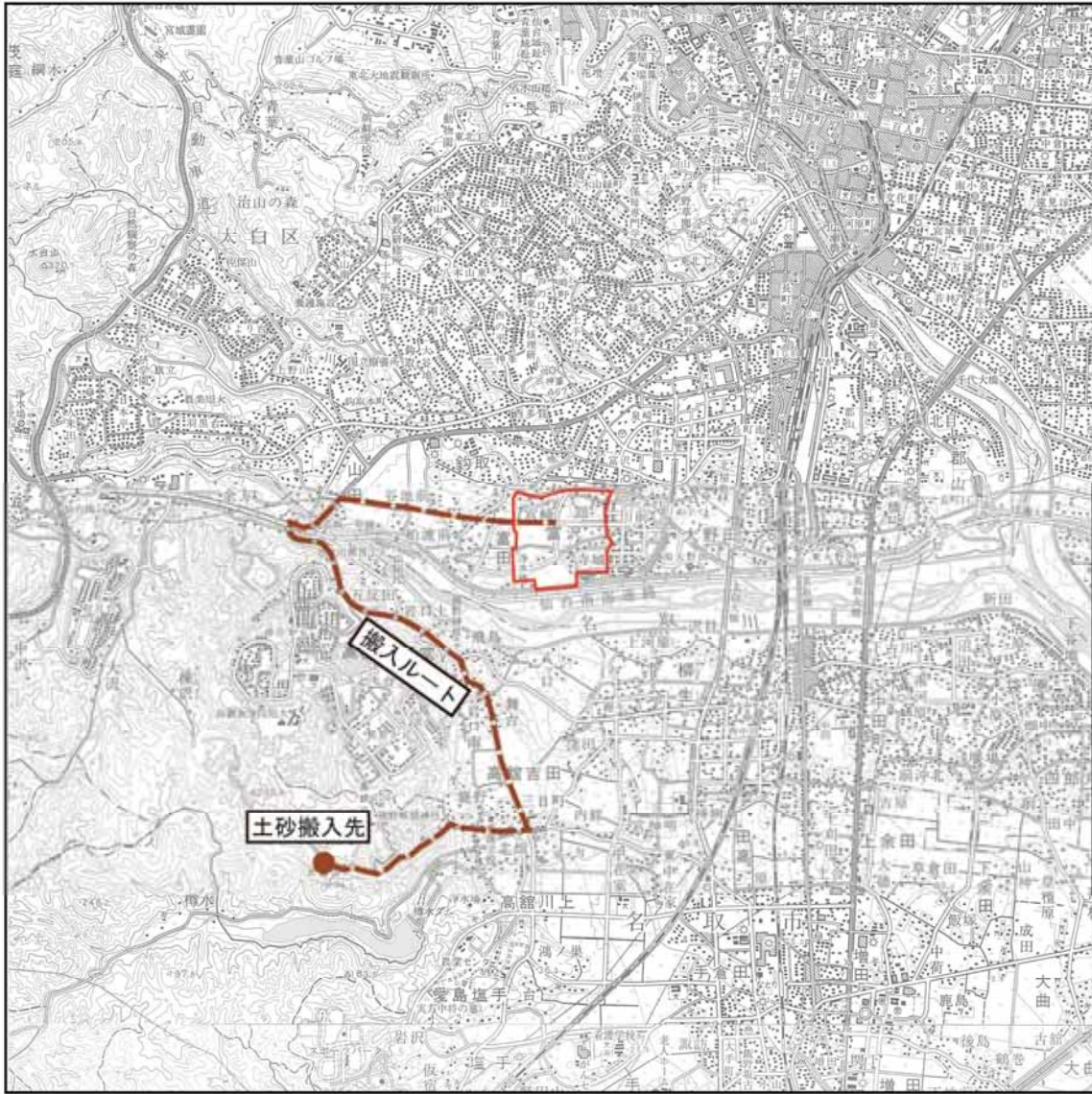
また、平成27～28年度においても過年度の区域において文化財調査（本掘調査）が実施され、平成28年度で文化財調査が終了した。

造成工事は、文化財調査の必要がない区域及び文化財調査が終了した区域から順次実施した。

工事は平成26年5月から開始し、平成28年3月に1工区が、平成28年12月に2工区が完成し、順次建築工事が開始となった。工事完成状況は、写真1.6-1～3及び図1.6-1に示すとおりである。



写真1.6-1 1工区完成（平成27年12月撮影）



写真1.6-2 2工区完成（平成29年4月撮影）



写真1.6-3 3工区完成（平成29年10月撮影）



図1.6-1 工事進捗状況図

事後調査期間中（平成27年4月～平成29年3月31日）の進捗状況は、平成27年4月から平成29年3月までの24ヶ月で稼働した盛土材搬入工事車両（ダンプトラック）の延べ台数は24,490台であり、月平均約1,000台が稼働していた。また、主要重機については、各工種の進捗に応じて稼働台数が増減している（表1.6-1参照）。

今後は平成29年6月で3工区が、12月で4工区が完了する予定であり、ダンプトラック、重機とも徐々に減少することが予定されている。

表1.6-1 月別の主要重機稼働のべ台数及び工事車両搬出入のべ台数

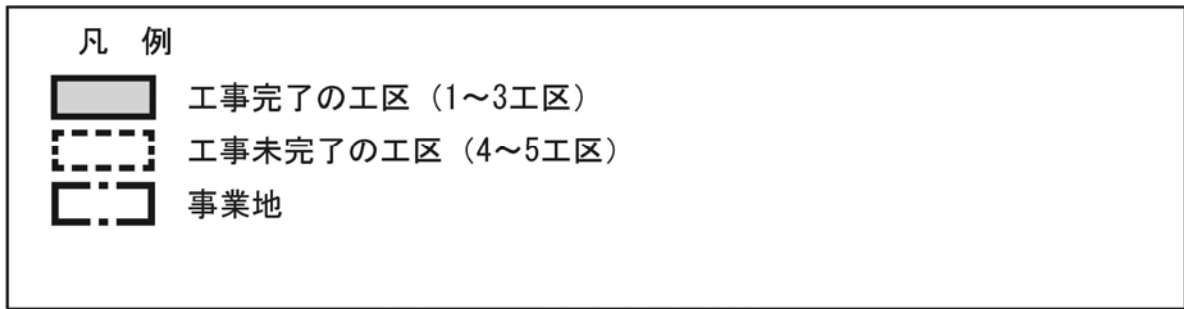
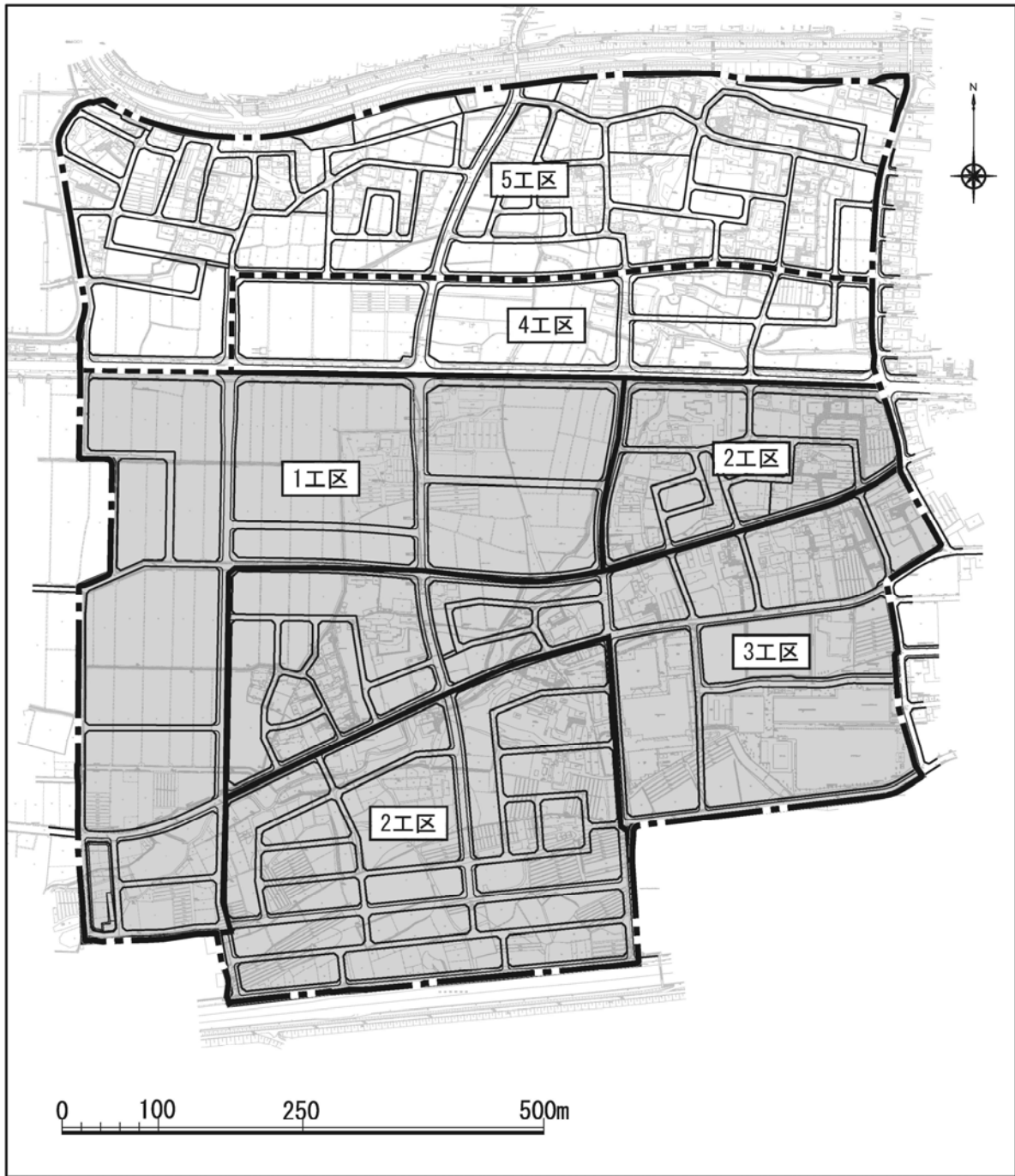
単位：台

区分	稼働機種	平成27年										平成28年			計
		4月	5月	6月	7月	8月	9月	10月	11月	12月	1月	2月	3月		
工事車両	ダンプトラック10t	1,210	1,050	1,290	730	770	860	860	950	1,200	1,500	1,380	670	12,470	
主要重機	バックホウ(0.8)	131	63	90	74	54	55	51	21	42	20	25	32	658	
	バックホウ(0.45)	26	59	49	51	43	66	80	91	64	37	76	54	696	
	ブルドーザー21t	25	20	24	25	17	12	26	18	18	20	26	23	254	
	ラフタークレーン25t	4	5	5										14	
	タイヤローラ	1				4	12	50			16	20	19	122	
	振動ローラ	23	74	95	103	86	77	45	78	40	56	135	105	917	
	アスファルトフィニッシャー	1						1					7	9	

区分	稼働機種	平成28年										平成29年			計
		4月	5月	6月	7月	8月	9月	10月	11月	12月	1月	2月	3月		
工事車両	ダンプトラック10t	1,150	840	1,180	810	350	1,220	1,330	1,100	1,030	630	1,070	1,310	12,020	
主要重機	バックホウ(0.8)	24	20	40	25	39	34	29	24	42	24	45	35	381	
	バックホウ(0.45)	48	19	48	48	40	48	50	67	73	57	69	75	642	
	ブルドーザー21t	17	15	14	19	12	12	23	23	15	10	18	12	190	
	ラフタークレーン25t								4					4	
	タイヤローラ	14	5	23	14	43	29	44	97	141	75	65	67	617	
	振動ローラ	98	66	82	95	106	116	134	23	24	17	20	26	807	
	アスファルトフィニッシャー	8		13	2	5	5			25	12			70	

注) ダンプトラックは、概ね25日/月稼働しており、日最大は片道20台/日となる（月間での把握のため）。

1.7. 工事中の環境保全措置の実施状況

工事中（平成27年4月から平成29年3月）に実施した環境保全措置は、表1.7-1～12に示すとおりである。

表1.7-1(1) 大気質に係る環境保全措置の実施状況



	評価書で検討した保全措置	実施状況
資材等の運搬	<ul style="list-style-type: none"> 工事計画の策定にあたっては、工事用車両が一時的に集中しないよう工事を平準化し、計画的かつ効率的な運行を行う。 	<p>区域全体を5工区に分割し、段階的に施工し、工事車両が一時的に集中しないよう工事の平準化に努めた。</p>
	<ul style="list-style-type: none"> 工事用車両の点検・整備を十分に行う。 	<p>工事関係者に対し、入所時に教育を行うとともに、朝礼・打合せ・協議会等において、工事用車両の点検・整備を十分行うよう指導を行った。</p>
	<ul style="list-style-type: none"> 工事用車両については、低排出ガス認定自動車の採用に努める。 	<p>工事用車両については、低排出ガス認定自動車の採用に努めた。</p>  <p>低排出ガス認定自動車(平成27年12月15日撮影)</p>
	<ul style="list-style-type: none"> 工事関係者に対して、入場前教育や作業前ミーティングにおいて、工事用車両等のアイドリングストップや無用な空ふかし、過積載や急加速等の高負荷運転をしないよう指導・教育を徹底する。 	<p>工事関係者に対して、入所時に教育を行うとともに、朝礼・打合せ・協議会等において、アイドリングストップや無用な空ふかし、過積載や急加速等の高負荷運転をしないよう指導を行った。</p>
<ul style="list-style-type: none"> 工事用車両の走行を円滑にするために交通誘導を実施する。 	<p>資機材搬入時等に誘導員を配置した。</p>  <p>交通誘導員の配置(平成27年12月15日撮影)</p>	

表1.7-1(2) 大気質に係る環境保全措置の実施状況

	評価書で検討した保全措置	実施状況
重機の稼働	<ul style="list-style-type: none"> ・ 工事計画の策定にあたっては、重機等の集中稼働を行わないよう工事を平準化し、計画的かつ効率的に作業を行う。 	<p>区域全体を5工区に分割し、段階的に施工し、重機が一時的に集中しないよう計画的・効率的な工事を行うよう努めた。</p>
	<ul style="list-style-type: none"> ・ 工事の規模に応じた適切な重機を使用し、保全対象に近い位置で不必要に大きな重機での作業を行わない。 	<p>工事の規模に応じて、小規模な工事範囲には小型の重機の使用し、保全対象施設に近接して工事をする場合は低騒音型の重機を使用するなど、適切な重機を選定して工事を行った。</p>  <p>適切な重機の配置(平成28年11月14日撮影)</p>
	<ul style="list-style-type: none"> ・ 重機等の使用に際しては点検・整備を十分に行う。 	<p>工事関係者に対して、入所時に教育を行うとともに、朝礼・打合せ・協議会等において、重機の使用に際しての点検・整備を十分に行うよう指導した。</p>
<ul style="list-style-type: none"> ・ 工事関係者に対して、入場前教育や作業前ミーティングにおいて、重機等のアイドリングストップや高負荷運転をしないよう指導・教育を徹底する。 	<p>工事関係者に対して、入所時に教育を行うとともに、朝礼・打合せ・協議会等において、アイドリングストップや無用な空ぶかし、過積載や急加速等の高負荷運転をしないよう指導を行った。</p>	

表1.7-1(3) 大気質に係る環境保全措置の実施状況

	評価書で検討した保全措置	実施状況
切土・盛土・掘削等	<ul style="list-style-type: none"> 各工事区域の工事を段階的に実施し、広大な裸地部が出現しないよう工程管理を実施する。 	<p>区域全体を5工区に分割し、段階的に施工を行った。</p>
	<ul style="list-style-type: none"> 造成裸地は早期緑化等に努める。必要に応じて防塵シート等を覆うことで粉じんの飛散を防止する。 	<p>造成地は比較的短期間に草地性の植物が生長し、長期間裸地になることはなかったため、防塵シートで覆う必要がなかった。ただし、住居隣接地には防塵ネットを設置するとともに、風の強さ等を吹流しによって確認しながら、必要に応じて散水車による散水を行い、粉じんの飛散防止に努めた。</p>  <p>防塵ネット設置状況(平成27年12月15日撮影)</p>  <p>吹流し設置状況 (平成27年12月5日撮影)</p>
	<ul style="list-style-type: none"> 盛土材を一時保管する場合には、必要に応じて防塵シート等をかぶせ、粉じんの飛散を防止する。 	<p>盛土材は、搬入後すぐに盛土に使用したため、一時保管は行わなかった。</p>
<ul style="list-style-type: none"> 工事用車両出入口ゲートにはタイヤ洗浄装置を設置し、工事用車両の出入りによる粉じんの飛散防止に努める。 	<p>工事用車両の出入口にタイヤ洗浄装置を設置し、工事用車両による粉じんの飛散防止に努めた。</p>  <p>タイヤ洗浄装置の設置状況(平成27年12月5日撮影)</p>	

表1.7-2(1) 騒音に係る環境保全措置の実施状況

	評価書で検討した保全措置	実施状況
資材等の運搬	<ul style="list-style-type: none"> ・ 工事計画の策定にあたっては、工事用車両が一時的に集中しないよう工事を平準化し、計画的かつ効率的な運行を行う。 	<p>区域全体を5工区に分割し、段階的に施工し、工事車両が一時的に集中しないよう工事の平準化に努めた。</p>
	<ul style="list-style-type: none"> ・ 工事関係者に対して、入場前教育や作業前ミーティングにおいて、工事用車両等のアイドリングストップや無用な空ぶかし、過積載や急加速等の高負荷運転をしないよう指導・教育を徹底する。 	<p>工事関係者に対して、入所時に教育を行うとともに、朝礼・打合せ・協議会等において、アイドリングストップや無用な空ぶかし、過積載や急加速等の高負荷運転をしないよう指導を行った。</p>
	<ul style="list-style-type: none"> ・ 工事用車両の走行に関しては、制限速度の遵守を徹底させる。 	<p>工事用車両の走行に関しては、場内制限速度を20km/hとし、入所時に教育を行うとともに、朝礼・打合せ・協議会等において指導を行った。</p> <p>また、場内制限速度20km/h以下を遵守するよう看板等で注意喚起を行った。</p>  <p style="text-align: center;">注意喚起の看板設置(平成27年12月5日撮影)</p>
<ul style="list-style-type: none"> ・ 工事用車両の走行を円滑にするために交通誘導を実施する。 	<p>資機材搬入時等に誘導員を配置した。</p>	

表1.7-2(2) 騒音に係る環境保全措置の実施状況

	評価書で検討した保全措置	実施状況
重機の稼働	<ul style="list-style-type: none"> ・ 工事計画の策定にあたっては、重機等の集中稼働を行わないよう工事を平準化し、計画的かつ効率的に作業を行う。 	<p>区域全体を5工区に分割し、段階的に施工し、重機が一時的に集中しないよう計画的・効率的な工事を行うよう努めた。</p>
	<ul style="list-style-type: none"> ・ 工事の規模に応じた適切な重機を使用し、保全対象に近い位置で不必要に大きな重機での作業を行わない。 	<p>工事の規模に応じて、小規模な工事範囲には小型の重機の使用や、保全対象施設に近接して工事をする場合は低騒音型の重機を使用するなど、適切な重機を選定して工事を行った。</p>
	<ul style="list-style-type: none"> ・ 工事関係者に対して、入場前教育や作業前ミーティングにおいて、重機等のアイドリングストップや高負荷運転をしないよう指導・教育を徹底する。 	<p>工事関係者に対して、入所時に教育を行うとともに、朝礼・打合せ・協議会等において、アイドリングストップや無用な空ぶかし、過積載や急加速等の高負荷運転をしないよう指導を行った。</p>
	<ul style="list-style-type: none"> ・ 可能な限り低騒音型重機の採用に努める。 	<p>可能な限り低騒音型重機を使用した。</p>   <p>低騒音型重機(平成27年12月15日撮影)</p>
	<ul style="list-style-type: none"> ・ 工事計画の策定にあたっては、同時に稼働する重機の台数の削減に努め、病院施設、教育施設及び住居等の保全対象の近傍では可能な限り小型の重機を使用する。 	<p>工事計画の策定に際しては、各工区の工事状況や工事範囲を勘案して、同時稼働の重機を可能な限り削減するよう努めた。また、保全対象の近傍では可能な限り小型の重機を使用した。</p>

表1.7-3 振動に係る環境保全措置の実施状況

	評価書で検討した保全措置	実施状況
資材等の運搬	<ul style="list-style-type: none"> ・ 工事計画の策定にあたっては、工事用車両が一時的に集中しないよう工事を平準化し、計画的かつ効率的な運行を行う。 	<p>区域全体を5工区に分割し、段階的に施工し、工事車両が一時的に集中しないよう工事の平準化に努めた。</p>
	<ul style="list-style-type: none"> ・ 工事関係者に対して、入場前教育や作業前ミーティングにおいて、工事用車両等のアイドリングストップや無用な空ぶかし、過積載や急加速等の高負荷運転をしないよう指導・教育を徹底する。 	<p>工事関係者に対して、入所時に教育を行うとともに、朝礼・打合せ・協議会等において、アイドリングストップや無用な空ぶかし、過積載や急加速等の高負荷運転をしないよう指導を行った。</p>
	<ul style="list-style-type: none"> ・ 工事用車両の走行に関しては、制限速度の遵守を徹底させる。 	<p>工事用車両の走行に関しては、場内制限速度を20km/hとし、入所時に教育を行うとともに、朝礼・打合せ・協議会等において指導を行った。</p> <p>また、場内制限速度20km/h以下を遵守するよう看板等で注意喚起を行った。</p>
	<ul style="list-style-type: none"> ・ 工事用車両の走行を円滑にするために交通誘導を実施する。 	<p>資機材搬入時等に誘導員を配置した。</p>
重機の稼働	<ul style="list-style-type: none"> ・ 工事計画の策定にあたっては、重機等の集中稼働を行わないよう工事を平準化し、計画的かつ効率的に作業を行う。 	<p>区域全体を5工区に分割し、段階的に施工し、重機が一時的に集中しないよう計画的・効率的な工事を行うよう努めた。</p>
	<ul style="list-style-type: none"> ・ 工事の規模に応じた適切な重機を使用し、保全対象に近い位置で不必要に大きな重機での作業を行わない。 	<p>工事の規模に応じて、小規模な工事範囲には小型の重機の使用や、保全対象施設に近接して工事をする場合は低騒音型の重機を使用するなど、適切な重機を選定して工事を行った。</p>
	<ul style="list-style-type: none"> ・ 工事関係者に対して、入場前教育や作業前ミーティングにおいて、重機等のアイドリングストップや高負荷運転をしないよう指導・教育を徹底する。 	<p>工事関係者に対して、入所時に教育を行うとともに、朝礼・打合せ・協議会等において、アイドリングストップや無用な空ぶかし、過積載や急加速等の高負荷運転をしないよう指導を行った。</p>

表1.7-4 水質に係る環境保全措置の実施状況

	評価書で検討した保全措置	実施状況
切土・盛土・掘削等	<ul style="list-style-type: none"> 事業地を工区分けし、造成中の面積を極力最小限にする。 	<p>区域全体を5工区に分割し、段階的に施工した。</p>
	<ul style="list-style-type: none"> 工事中に整備する仮設沈砂池は、堆積した土砂を適宜除去する。 	<p>仮設沈砂池を適切に設置するとともに、堆積した土砂の除去を適宜実施した。</p>  <p>仮設沈砂池の設置状況(平成26年10月13日撮影)</p>
	<ul style="list-style-type: none"> 長期間の裸地となることで土砂の流出の可能性が生じた場合には、適宜、仮設柵を設置するなどの対策を必要に応じて実施する。 	<p>造成地は比較的短期間に草地性の植物が生長し、長期間裸地になることはなかった。また、仮設沈砂池を適切に設置することで濁水の流出を抑制しているため、仮設柵の設置は行わなかった。</p>
	<ul style="list-style-type: none"> 生コン車の洗浄を現場及び周辺で行うことのないよう、生コン工場に指導する。 	<p>生コン車の洗浄は生コン工場で実施するよう指導しており、現場及び周辺での洗浄は行っていない。</p>
<ul style="list-style-type: none"> 現場打ちコンクリートを使用する際は、養生中に雨水がコンクリートにあたることのないようシートによる養生を行うとともに、仮排水路による雨水排水の迂回をする。 	<p>コンクリート打設後は養生シートを設置し、十分に養生したことから、仮雨水排水の迂回は行わなかった。</p>  <p>シートによるコンクリートの養生 (平成27年2月19日撮影)</p>	

表1.7-5 水象に係る環境保全措置の実施状況

	評価書で検討した保全措置	実施状況
切土・盛土・掘削等	・工事中に整備する地下構造物を施工する際は、工法の選定に留意し、著しい地下水の水位低下を招く工法や、恒久的に流れを阻害する工法を選定しない。	計画掘削深度内に地下水が確認されなかったため、特別な工法を選定しなかった。
	・事業地を工区分けし、造成中の面積を極力最小限にする。	区域全体を5工区に分割し、段階的に施工した。
	・工事中に整備する仮設沈砂池は、堆積した土砂を適宜除去する。	設置した仮設沈砂池については、堆積した土砂を適宜除去した。
	・長期間の裸地となることで土砂の流出の可能性が生じた場合には、適宜、仮設柵を設置するなどの対策を必要に応じて実施する。	造成地は比較的短期間に草地性の植物が生長し、長期間裸地になることはなかった。また、仮設沈砂池を適切に設置することで濁水の流出を抑制しているため、仮設柵の設置は行わなかった。

表1.7-6 地盤沈下に係る環境保全措置の実施状況

	評価書で検討した保全措置	実施状況
切土・盛土・掘削等	・工事期間中、事業地内の圧密沈下量を必要に応じて測定し、その変動を把握しながら工事を進める。	<p>盛土試験を実施し、地山の沈下量を確認し工事を実施した。なお、盛土試験において沈下量がほとんどなかったことから、その後の各工区における沈下量の測定は行わなかった。</p>  <p>盛土試験の実施状況(平成26年7月7日撮影)</p>

表1.7-7 植物に係る環境保全措置の実施状況

	評価書で検討した保全措置	実施状況
切土・盛土・掘削等	<ul style="list-style-type: none"> ・工事の初期に仮設沈砂池を設置する。 	各所に仮設沈砂池を適切に設置した。
	<ul style="list-style-type: none"> ・重機の稼働や工事用車両の運行に関して、アイドリングストップや過負荷運転の防止に努め、周辺地域を含めて植物の生育環境への影響のる。 	工事関係者に対して、入所時に教育を行うとともに、朝礼・打合せ・協議会等において、アイドリングストップや無用な空ぶかし、過積載や急加速等の高負荷運転をしないよう指導を行った。
	<ul style="list-style-type: none"> ・工事用車両の運行に関して、低速走行の励行及び散水を実施することで粉じんの飛散防止に努め、粉じんが植物個体に付着することにより植物の生長が阻害されないよう、植物への影響の低減を図る。 	<p>工事用車両の走行に関しては、場内制限速度を20km/hとし、入所時に教育を行うとともに、朝礼・打合せ・協議会等において指導を行った。</p> <p>また、風の強さ等を吹流しによって確認しながら、散水車により散水を適宜実施した。</p>  <p>散水車による散水の状況(平成27年7月16日撮影)</p>
<ul style="list-style-type: none"> ・事業地の10ヶ所の樹林地について、樹林を所有する地権者に対し、仙台市の保存樹林制度の紹介などを行いながら、保全の働きかけを行う。 	樹林を所有する地権者に仙台市の保存樹林制度を紹介し、保全の働きかけを行った。	
<ul style="list-style-type: none"> ・4号公園区域に樹林地を取り込み、樹林整備を事業者自らが行う際に、樹木を極力保存しながら植栽計画を立案する。さらに、街路樹の整備及び4号公園等の整備によって、事業地全体に緑の廊下を形成する。 	<p>現況の樹木調査を実施した結果、4号公園内に4本の樹木を保存した。(「事後調査報告書(工事中その1)」(平成28年3月)にて報告済み)</p>  <p>4号公園内に保存した樹木 (平成27年12月18日撮影)</p>	

表1.7-8 動物に係る環境保全措置の実施状況

	評価書で検討した保全措置	実施状況
切土・盛土・掘削等	・工事中の大気に係る環境保全措置を確実に実施する。	工事中の大気に係る環境保全措置を実施した。(表1.7-1参照)
	・低速走行を励行することで、衝突やロードキル(轢死)の減少を図る。	工事用車両の走行に関しては、場内制限速度を20km/hとし、入所時に教育を行うとともに、朝礼・打合せ・協議会等において指導を行った。 また、場内制限速度20km/h以下を遵守するよう看板等で注意喚起を行った。
	・造成工事を段階的に施工することにより、移動能力のある種の事業地周辺への逃避を促す。また、工事の規模を徐々に大きくすることで、移動能力の比較的低い種(両生類、爬虫類、地表性昆虫類の一部の種など)も逃避しやすくなり、また、コンディショニング(馴化)効果を期待する。	区域全体を5工区に分割し、段階的に施工した。
	・工事中の水質に係る環境保全措置を確実に実施する。	工事中の水質に係る環境保全措置を実施した。(表1.7-4参照)
	・事業地の10ヶ所の樹林地について、樹林を所有する地権者に対し、仙台市の保存樹林制度の紹介などを行いながら、保全の働きかけを行う。 また、4号公園区域に樹林地を取り込み、樹林整備を事業者自らが行う際に、樹木を極力保存しながら植栽計画を立案する。さらに、街路樹の整備及び4号公園等の整備によって、事業地全体に緑のコリドーを形成する。	現況の樹木調査を実施した結果、4号公園内に4本の樹木を保存した。(「事後調査報告書(工事中その1)」(平成28年3月)にて報告済み)

表1.7-9 生態系に係る環境保全措置の実施状況

	評価書で検討した保全措置	実施状況
切土・盛土・掘削等	<ul style="list-style-type: none"> ・工事中の大気に係る環境保全措置を確実に実施する。 	工事中の大気に係る環境保全措置を実施した(表1.7-1参照)。
	<ul style="list-style-type: none"> ・低速走行を励行することで、衝突やロードキル(轢死)の減少を図る。 	<p>工事用車両の走行に関しては、場内制限速度を20km/hとし、入所時に教育を行うとともに、朝礼・打合せ・協議会等において指導を行った。</p> <p>また、場内制限速度20km/h以下を遵守するよう看板等で注意喚起を行った。</p>
	<ul style="list-style-type: none"> ・造成工事を段階的に施工することにより、移動能力のある種の事業地周辺への逃避を促す。また、工事の規模を徐々に大きくすることで、移動能力の比較的低い種(両生類、爬虫類、地表性昆虫類の一部の種など)も逃避しやすくなり、また、コンディショニング(馴化)効果を期待する。 	区域全体を5工区に分割し、段階的に施工した。
	<ul style="list-style-type: none"> ・工事中の水質に係る環境保全措置を確実に実施する。 	工事中の水質に係る環境保全措置を実施した(表1.7-4参照)。
	<ul style="list-style-type: none"> ・事業地の10ヶ所の樹林地について、樹林を所有する地権者に対し、仙台市の保存樹林制度の紹介などを行いながら、保全の働きかけを行う。 また、4号公園区域に樹林地を取り込み、樹林整備を事業者自らが行う際に、樹木を極力保存しながら植栽計画を立案する。さらに、街路樹の整備及び4号公園等の整備によって、事業地全体に緑のコリドールを形成する。 	現況の樹木調査を実施した結果、4号公園内に4本の樹木を保存した。(「事後調査報告書(工事中その1)」(平成28年3月)にて報告済み)

表1.7-10 自然との触れ合いの場に係る環境保全措置の実施状況

	評価書で検討した保全措置	実施状況
切土・盛土・掘削等	<ul style="list-style-type: none"> 各工事区域の工事を段階的に実施し、広大な裸地部が出現しないよう工程管理を実施する。 必要に応じて散水・防塵シート等を覆うことで、粉じんの飛散を防止する。 	<p>区域全体を5工区に分割し、段階的に施工を行った。</p> <p>造成地は比較的短期間に草地性の植物が生長し、長期間裸地になることはなかったため、防塵シートで覆わなかった。</p> <p>幹線道路・住居隣接地には防塵ネットを設置するとともに、風の強さ等を吹流しによって確認しながら、必要に応じて散水車による場内散水を行い、粉じんの飛散防止に努めた。</p>
	<ul style="list-style-type: none"> 工事関係者に対して、入場前教育や作業前ミーティングにおいて、重機等のアイドリングストップや高負荷運転をしないよう指導・教育を徹底する。 	<p>工事関係者に対して、入所時に教育を行うとともに、朝礼・打合せ・協議会等において、アイドリングストップや無用な空ぶかし、過積載や急加速等の高負荷運転をしないよう指導を行った。</p>
	<ul style="list-style-type: none"> 可能な限り排出ガス対策型及び低騒音型重機の採用に努める。 	<p>可能な限り排出ガス対策型及び低騒音型重機を使用した。</p>
	<ul style="list-style-type: none"> 事業地を工区分けし、造成中の面積を極力最小限にする。 	<p>区域全体を5工区に分割し、段階的に施工を行った。</p>
	<ul style="list-style-type: none"> 工事中に整備する仮設沈砂池は、堆積した土砂を適宜除去する。 	<p>仮設沈砂池を適切に設置するとともに、堆積した土砂の除去を適宜実施した。</p>
	<ul style="list-style-type: none"> 長期間の裸地となることで土砂の流出の可能性が生じた場合には、適宜、仮設柵を設置するなどの対策を必要に応じて実施する。 	<p>造成地は比較的短期間に草地性の植物が生長し、長期間裸地になることはなかった。また、仮設沈砂池を適切に設置することで濁水の流出を抑制しているため、仮設柵の設置は行わなかった。</p>
	<ul style="list-style-type: none"> 事業地の10ヶ所の樹林地について、樹林を所有する地権者に対し、仙台市の保存樹林制度の紹介などを行いながら、保全の働きかけを行うとともに、4号公園内に樹林地を取り込み、公園管理者との協議を踏まえ、郷土種を考慮して植栽を行う。 	<p>現況の樹木調査を実施した結果、4号公園内に4本の樹木を保存した。</p>

表1.7-11 文化財に係る環境保全措置の実施状況

	評価書で検討した保全措置	実施状況
切土・盛土・掘削等	<ul style="list-style-type: none"> 埋蔵文化財包蔵地に対して、工事実施前に試掘調査を実施し、文化財の有無を確認し、文化財保護法に準拠して適切に対処する。 	<p>工事実施前に仙台市教育委員会が行った文化財試掘調査より文化財の有無を確認後、文化財保護法に準拠して適切に対処した。</p>

表1.7-12 廃棄物等に係る環境保全措置の実施状況

	評価書で検討した保全措置	実施状況
切土・盛土・掘削等	<ul style="list-style-type: none"> 発生する産業廃棄物及び伐採した既存樹木については、可能な限り再資源化に努める。 	チップ化を実施し、再資源化に努めた。
	<ul style="list-style-type: none"> 使用する部材等は、工場等での一部加工品や、完成品を可能な限り採用し、廃棄物等の発生抑制に努める。 	<p>ほとんどのコンクリート部材は、2次製品を使用して、廃棄物の発生量を抑制した。</p>  <p>コンクリート2次製品 (平成27年12月5日撮影)</p>
	<ul style="list-style-type: none"> コンクリート型枠はできるだけ非木質のものを採用し、計画的に型枠を転用することに努める。 	ほとんどのコンクリート部材を場所打ちから2次製品使用に変更、型枠自体の使用を削減した。
	<ul style="list-style-type: none"> 発生する構造物残土等は、可能な限り事業区域内での再利用に努める。 	事業区域内で可能な限り再利用を実施した。
	<ul style="list-style-type: none"> 事業地の10ヶ所の樹林地について、樹林を所有する地権者に対して、仙台市の保存樹林制度の紹介などを行いながら、保全の働きかけを行うとともに、4号公園内に樹林地を取り込み樹林地の保全を図ることで樹木伐採の抑制を行う。 	現況の樹木調査を実施した結果、4号公園内に4本の樹木を保存した。(「事後調査報告書(工事中その1)」(平成28年3月)にて報告済み)
	<ul style="list-style-type: none"> 伐採した樹木のチップ化による再利用に努める。 	チップ化を実施し、再利用に努めた。
	<ul style="list-style-type: none"> 工事現場で発生した産業廃棄物及び一般廃棄物は、可能な限り分別し、リサイクル等再資源化に努める。 	産業廃棄物及び一般廃棄物は、分別の上排出し、リサイクル等再資源化に努めた。
	<ul style="list-style-type: none"> 産業廃棄物等は、「資源の有効な利用の促進に関する法律」、「建設工事に係る資材の再資源化等に関する法律」及び「仙台市発注工事における建設副産物適正処理推進要綱」に基づき適正に処理する。また、廃棄物の回収及び処理は「廃棄物の処理及び清掃に関する法律」等の関係法令に基づき、仙台市の許可業者に委託するものとし、産業廃棄物管理票(マニフェスト)を交付し、適切に処理されることを監視する。 	電子マニフェストにて管理した。
	<ul style="list-style-type: none"> 工事に際して資材・製品・機械等を調達・使用する場合には、「仙台市グリーン購入に関する要綱」及び「仙台市グリーン購入推進方針」に基づき環境負荷の低減に資する資材等とするよう努める。 	グリーン購入資材として、再生砕石RC40を使用するほか、プロッタ、インクカートリッジ等の事務用品を調達した。
	<ul style="list-style-type: none"> コンクリート塊からの再生骨材やアスファルト・コンクリート塊からの再生路盤材等の再生材の利用に努める。 	再生砕石を使用して再利用に努めた。

2. 関係地域の範囲

関係地域の範囲は、表2.1-1に示す調査・予測範囲等の考え方を踏まえ、本事業が及ぼす影響の程度を勘案し、事業地の中心から概ね3kmの範囲（事業地を中心として概ね6km四方の範囲）と設定した。

なお、関係地域の範囲の町丁目は、表2.1-2及び図2.1-1に示すとおりである。

表2.1-1 調査・予測範囲等の考え方

項目		調査・予測範囲の考え方	敷地境界からの距離・調査地域
大気環境	大気質	工事中の建設機械、供用後の自動車交通による排出ガスの影響が考えられるため、調査・予測の範囲は、建設機械や自動車交通による排出ガスの最大着地濃度等を踏まえ、事業地の敷地境界より約500mの範囲とした。	約500m
	騒音	工事中の建設機械、工事中や供用後の運搬・利用等による自動車経路での騒音の影響が考えられるため、調査・予測の範囲は、事業地の敷地境界から約200mの範囲とした。	約200m
	振動	工事中の建設機械、工事中や供用後の運搬・利用等による自動車経路での振動の影響が考えられるため、調査・予測の範囲は、事業地の敷地境界から約200mの範囲とした。	約200m
水環境	水質	事業地を集水域に持つ水域のうち、下流側の環境基準点を含むように設定する。調査・予測の範囲は、名取川との合流地点（事業予定地の敷地境界から約3km）までの笹川とした。	概ね敷地境界唐松橋付近より笹川と名取川との合流地点付近までの範囲
	水象	流量や水位の変化が想定される下流側の地域を中心に、水象の変化が想定される地域とし、水質の調査範囲を勘案して設定する。調査・予測の範囲は、笹川の名取川合流地点（事業地の敷地境界から約3km）までの笹川を範囲とした。	概ね敷地境界唐松橋付近より笹川と名取川との合流地点付近までの範囲
土壌環境	地形・地質	事業の実施により地形・地質に影響を及ぼすと予想される地域とし、調査・予測の範囲は、事業地の敷地境界から約200mの範囲とした。	約200m
	地盤沈下	軟弱地盤上の盛土等による圧密沈下を想定する場合は、その影響範囲は盛土等の荷重点周辺であり、地下水位の影響範囲より狭い範囲に限られることから、調査・予測の範囲は、事業地の範囲とした。	事業地
生物環境	植物	事業地及びその周辺において植物、動物、生態系に対する影響が想定される地域とし、調査・予測の範囲は、植生、地形・地物を鑑み、事業地とその周辺約200mを範囲とした。	約200m
	動物		
	生態系		
景観等	景観	事業地及びその周辺において、景観に対する影響が想定される地域とする。調査・予測の範囲は、地形的に一体的に見える範囲（稜線等）、主要な眺望地点（周辺の丘陵地）の分布を考慮する範囲とした。	約3km
	自然との触れ合いの場	事業地及びその周辺において、触れ合いの場に対する影響が想定される地域とする。調査・予測の範囲は、影響を受ける自然との触れ合いの場やそのアクセス等を含む地域とし、事業地とその周辺約500mを基本とする範囲とした。	約500m

表2.1-2 関係地域の範囲

仙台市

町丁目名	町丁目名	町丁目名	
太白区あすと長町1丁目の全部	太白区中田のうち下古川、北河原、	太白区八木山南4丁目の全部	
太白区あすと長町2丁目の全部	中河原、南河原、神明東、杉ノ下、後	太白区八木山南5丁目の全部	
太白区あすと長町3丁目の全部	河原の一部、北の全部	太白区八木山南6丁目の全部	
太白区あすと長町4丁目の全部	太白区中田1丁目の全部	太白区八木山本町1丁目の一部	
太白区青山1丁目の一部	太白区中田2丁目の全部	太白区八木山本町2丁目の一部	
太白区青山2丁目の全部	太白区中田3丁目の全部	太白区八木山東1丁目の全部	
太白区芦の口の全部	太白区中田4丁目の全部	太白区八木山東2丁目の全部	
太白区泉崎1丁目の全部	太白区中田5丁目の全部	太白区八木山弥生町の一部	
太白区泉崎2丁目の全部	太白区中田6丁目の全部	太白区柳生1丁目の全部	
太白区大罫町の全部	太白区中田7丁目の全部	太白区柳生2丁目の全部	
太白区大野田のうち元袋、袋東、北屋敷、袋前、六反田、五反田、竹松、宮脇、千刈田、王ノ壇、清水、小原、土手前、下古川、宮、皿屋敷、観音堂、塚田の全部	太白区長町1丁目の全部	太白区柳生3丁目の全部	
	太白区長町2丁目の全部	太白区柳生4丁目の全部	
	太白区長町3丁目の全部	太白区柳生5丁目の全部	
	太白区長町4丁目の全部	太白区柳生6丁目の全部	
	太白区長町5丁目の全部	太白区柳生7丁目の全部	
太白区大谷地の全部	太白区長町6丁目の全部	太白区柳生のうち稲荷、上河原、北、沢目、北原、松木、台、台畑、野添の全部	
太白区釣取1丁目の全部	太白区長町7丁目の全部		
太白区釣取2丁目の全部	太白区長町8丁目の全部		
太白区釣取3丁目の全部	太白区長町南1丁目の全部	太白区山田のうち新田堀下中、谷地前、田中前、大石、新田堀下南、竹ノ内前、清太原、欠ノ上前、汚田通、宮崎の全部	
太白区釣取4丁目の全部	太白区長町南2丁目の全部		
太白区釣取本町1丁目の全部	太白区長町南3丁目の全部		
太白区釣取本町2丁目の全部	太白区長町南4丁目の全部		
太白区釣取のうち谷地田、一本杉、向原前、新田前の全部	太白区西中田1丁目の全部	太白区山田本町の全部	
太白区鹿野1丁目の全部	太白区西中田2丁目の全部	太白区山田上ノ台町の全部	
太白区鹿野2丁目の全部	太白区西中田3丁目の全部	太白区山田北前町の全部	
太白区鹿野3丁目の全部	太白区西中田4丁目の全部	若林区河原町1丁目の一部	
太白区鹿野本町の全部	太白区西中田5丁目の全部	若林区河原町2丁目の全部	
太白区上野山1丁目の全部	太白区西中田6丁目の全部	若林区若林1丁目の一部	
太白区上野山2丁目の全部	太白区西中田7丁目の全部	若林区若林2丁目の一部	
太白区恵和町の全部	太白区西多賀1丁目の全部	名取市	
太白区郡山1丁目の全部	太白区西多賀2丁目の全部		町丁目名
太白区郡山2丁目の全部	太白区西多賀3丁目の全部		上余田のうち仰見、市坪、西田の全部、千刈田の一部
太白区郡山3丁目の一部	太白区西多賀4丁目の全部		高館熊野堂のうち鹿東、谷地前中、谷地前西、谷地前下、岩口南、岩口下、岩口中、舞台上、舞台中、舞台下、土手下、飛鳥上、飛鳥中、飛鳥下、飛鳥、飛鳥西、八ツ口、八ツ口前、五反田山、五反田、土手下、余方下東、世方下、大門山の全部、余方中の一部
太白区郡山5丁目の一部	太白区西の平1丁目の全部		高館吉田のうち宮神明、北宮神明、北二丁町、南二丁町、西二丁町、東二丁町、二丁町、西内館、東内館、前内館、内館、窪田、西窪田、乗馬、長六反、南土手下、真坂、東真坂、西真坂、下鹿野東、西北畑、東北畑、五性寺の全部、中在家の一部
太白区郡山6丁目の全部	太白区西の平2丁目の全部		田高のうち清水、神明の全部、南の一部
太白区郡山7丁目の全部	太白区根岸町の全部		那智が丘1丁目の全部
太白区郡山8丁目の全部	太白区萩ヶ丘の一部		那智が丘2丁目の全部
太白区郡山のうち籠ノ瀬、小原の一部	太白区羽黒台の一部		那智が丘3丁目の全部
太白区金剛沢1丁目の全部	太白区旗立1丁目の全部		那智が丘4丁目の全部
太白区金剛沢2丁目の全部	太白区旗立2丁目の一部		那智が丘5丁目の全部
太白区金剛沢3丁目の全部	太白区八本松1丁目の一部		みどり台1丁目の全部
太白区砂押町の全部	太白区八本松2丁目の一部		みどり台2丁目の全部
太白区砂押南町の全部	太白区東大野田の全部		みどり台3丁目の全部
太白区諏訪町の全部	太白区ひより台の全部		ゆりが丘1丁目の全部
太白区太子堂の全部	太白区松が丘の一部		ゆりが丘2丁目の全部
太白区土手内1丁目の全部	太白区三神峯1丁目の全部		ゆりが丘3丁目の全部
太白区土手内2丁目の全部	太白区三神峯2丁目の全部		ゆりが丘4丁目の全部
太白区土手内3丁目の全部	太白区緑ヶ丘1丁目の全部		ゆりが丘5丁目の全部
太白区富沢1丁目の全部	太白区緑ヶ丘2丁目の全部		
太白区富沢2丁目の全部	太白区緑ヶ丘3丁目の全部		
太白区富沢3丁目の全部	太白区緑ヶ丘4丁目の全部		
太白区富沢4丁目の全部	太白区南大野田の全部		
富沢南1丁目の全部	太白区茂ヶ崎1丁目の一部		
富沢南2丁目の全部	太白区茂ヶ崎2丁目の一部		
太白区富沢のうち館東、館、宮崎、熊ノ前、川前浦、寺城、舞台、鍛冶屋敷の全部	太白区茂ヶ崎3丁目の全部		
	太白区茂ヶ崎4丁目の一部		
	太白区門前町の全部		
太白区富田のうち京ノ北、京ノ中、八幡東、八幡中、八幡西、南ノ東、南ノ中、上野中、上野西の全部	太白区八木山南1丁目の全部		
	太白区八木山南2丁目の全部		
	太白区八木山南3丁目の全部		



図2.1-1 関係地域の範囲

3. 事後調査計画(工事中)

3.1. 事後調査計画の変更

事後調査報告書（工事中その1）に示した事業計画において、工事の進捗状況に変更が生じたため、その工事の進捗に合わせて表3.1-1に示すとおり事後調査計画を変更した。

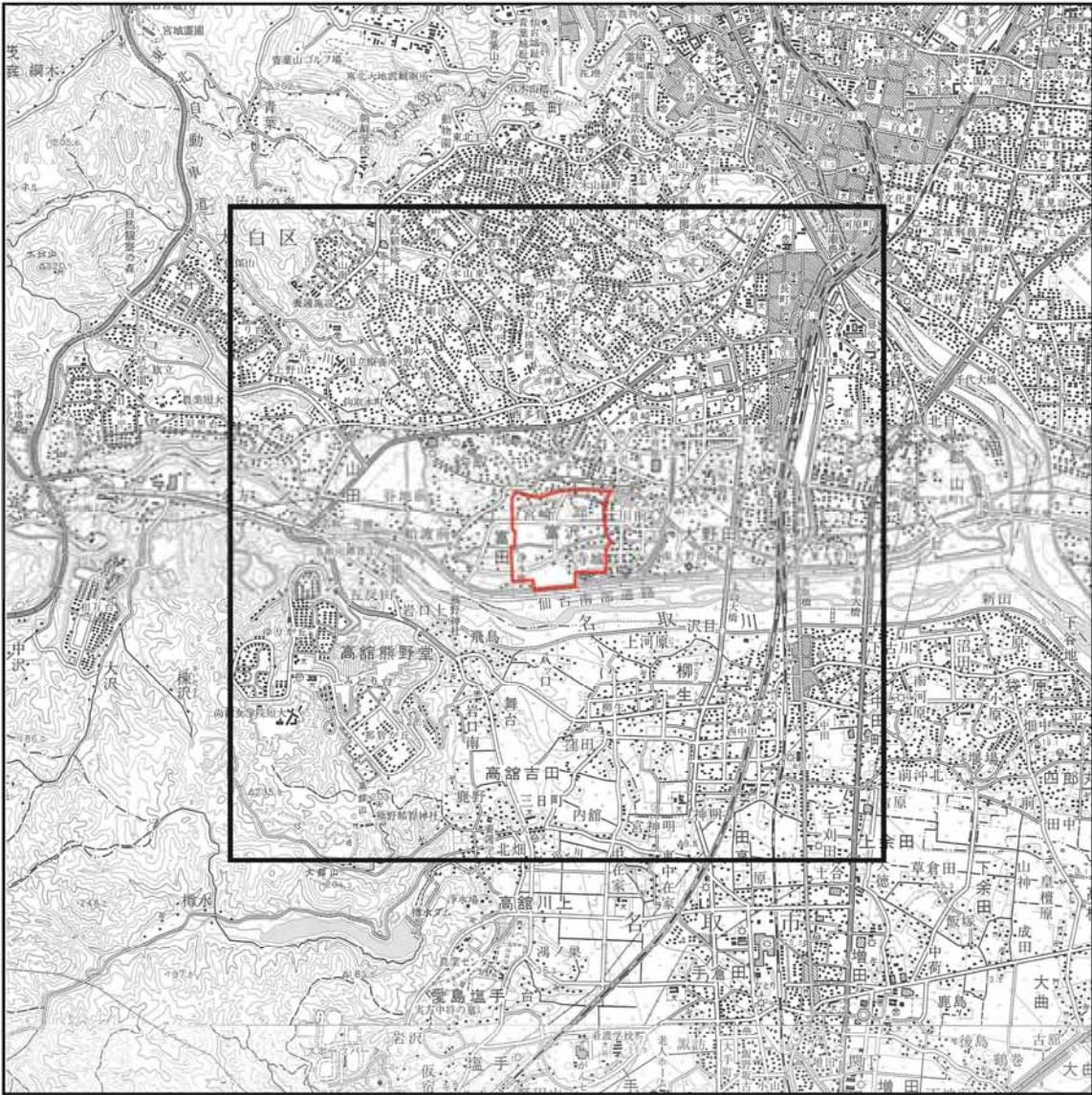
表3.1-1 事後調査計画の変更内容

調査項目			変更内容
騒音	重機の稼働	・騒音レベル(L_{A5})	4,5工区を対象としている地点⑤、⑥については、平成28年10月頃に調査を実施することとしていたが、工事の進捗状況を踏まえ平成29年12月頃に実施する。
振動	重機の稼働	・振動レベル(L_{10})	上記「騒音」の「重機の稼働」の変更内容と同じ。
地盤沈下	沈下量の変化	・沈下量の変化	評価書では、圧密沈下量を必要に応じて測定し、各工区の盛土工事完了後1ヶ月後に沈下量の変化を把握することとしていた。今回、実際の盛土工事に先立ち、最大盛土厚による試験盛土を実施し圧密沈下を測定した結果、沈下傾向は確認されなかったことから、各工区の沈下量変化の把握は行わないこととした。 なお、参考に、試験盛土による沈下量の結果を報告する。
動物	資材等の運搬 重機の稼働 切土・盛土	・動物相及び 注目すべき種 ・注目すべき生息地	工事の進捗により、事業地内の樹林が消失したことから、樹林を対象とした哺乳類・昆虫類のトラップ調査は実施しないこととした。
文化財	切土・盛土・掘削等	・文化財	事後調査報告書（工事中その1）では、調査時期について、当該報告書が作成される時期（各年度末）としていたが、平成28年度で調査が終了したため、本報告書をもって終了とする。

3.2. 変更後の事後調査計画（工事中）

事後調査計画は表3.2-1～13に、調査地点は図3.2-1～5に示すとおりである。また、事後調査の工程表は表3.2-14(1)～(2)に示すとおりである。

なお、本報告書では、平成27年4月から平成29年3月に実施した調査結果を報告する。

表3.2-1(1) 事後調査の内容（大気質：工事中）

調査項目	調査方法	調査地域等	調査期間・頻度等
資材等の運搬に係る ・二酸化窒素 ・浮遊粒子状物質	公定法による測定（二酸化窒素及び浮遊粒子状物質）を実施するとともに気象（風向・風速）を測定する。	調査地点は、予測を行った地点とする。 A：市道富沢山田線沿道	工事用車両のピーク日走行台数が最大となる工事着手後27ヶ月目（平成27年12月頃）の1週間とした。
断面交通量	方向別、車種別に交通量を調査する。	調査地点は、以下の地点とする。 A：市道富沢山田線沿道	工事用車両のピーク日走行台数が最大となる工事着手後27ヶ月目（平成27年12月頃）の1日（7:00～18:00(作業時間帯の前後1時間)）とした。
資材等の運搬に係る ・工事用車両台数 ・工事用車両の走行経路	工事記録の確認及び必要に応じてヒアリング調査を実施する。	事業予定地内とする。	工事用車両のピーク日走行台数が最大となる工事着手後27ヶ月目（平成27年12月頃）の1週間（各日7:00～18:00(作業時間帯の前後1時間)）とした。
重機の稼働に係る ・二酸化窒素 ・浮遊粒子状物質 ・気象（風向・風速） ・稼働台数	公定法による測定（二酸化窒素及び浮遊粒子状物質）を実施するとともに気象（風向・風速）を測定する。重機の稼働台数については、目視により確認する。	調査地点は、予測を行った8地点及び敷地境界最大着地濃度出現地点とする。 ①：仙台富沢病院 ②：富沢小学校 ③：仙台血液疾患センター ④：西多賀小学校 ⑤：富沢中学校 ⑥：敷地境界（東側） ⑦：敷地境界（北側） ⑧：事業予定地北西側住宅地 ⑨：敷地境界最大着地濃度出現地点	重機の年間稼働台数が最大となる期間のうち、各調査地点に比較的近接して稼働する重機台数が多い工事着手後27ヶ月目（平成27年12月頃）の1週間とした。
資材等の運搬及び重機の稼働（複合影響）に係る ・二酸化窒素 ・浮遊粒子状物質	資材等の運搬及び重機の稼働に係る大気質の公定法による測定結果を複合影響を受けている結果とする。	調査地点は、予測を行った地点とする。 ①：仙台富沢病院 ②：富沢小学校 ③：敷地境界最大着地濃度出現地点	工事用車両のピーク日走行台数及び重機の年間稼働台数が最大となる期間のうち、調査地点に比較的近接して稼働する重機台数が多い工事着手後27ヶ月目（平成27年12月頃）の各1週間とした。
重機の稼働に係る ・粉じん	工事期間中の長町測定局の風向風速測定結果を整理し、強風時の現場内の対応について適宜ヒアリングを実施する。	事業地境界から500mの範囲とする。	工事期間中（平成25年10月～平成27年3月）とした。
重機の稼働、切土・盛土・掘削等に係る ・粉じん	工事期間中の長町測定局の風向風速測定結果を整理し、強風時の現場内の対応について適宜ヒアリングを実施する。	事業地境界から500mの範囲とする。	工事期間中（平成27年4月～平成29年3月）とした。

※1：太枠の項目は、本報告書で報告する項目を示す。

※2：網掛けの項目は、事後調査報告書（工事中その1）で報告済みである。

※3：調査地域等は、図3.2-1に示す。

表3.2-1(2) 事後調査の内容（大気質：工事中）

調査項目	調査方法	調査地域等	調査期間・頻度等
工事に対する環境保全対策の実施状況	工事記録の確認及び必要に応じてヒアリング調査を実施する。	事業地内とする。	ヒアリングは適宜実施する。工事用車両の走行台数及び重機の年間稼働台数が最大となる期間のうち、調査地点に比較的近接して稼働する重機台数が多い工事着手後27ヶ月目（平成27年12月頃）に現地確認調査を行う。

※：太枠の項目は、本報告書で報告する項目を示す。



凡例



事業地



調査地点（資材等の運搬による影響：大気質、自動車交通量）



調査地点（重機の稼働による影響：大気質）



図3.2-1 事後調査地点位置図（大気質、自動車交通量）

表3.2-2(1) 事後調査の内容（騒音：工事中）

調査項目	調査方法	調査地域等	調査期間・頻度等
資材等の運搬に係る ・騒音レベル (L_{Aeq})	「騒音に係る環境基準について」(平成10年9月30日環境庁告示第64号)及びJIS Z 8731:1999「環境騒音の表示・測定方法」に準じる測定方法とする。	調査地点は、予測を行った地点とする。 A:市道富沢山田線沿道	工事用車両のピーク日走行台数が最大となる工事着手後27ヶ月目(平成27年12月頃)の1日(7:00~18:00(作業時間帯の前後1時間))とした。
断面交通量	方向別、車種別に交通量を調査する。	調査地点は、以下の地点とする。 A:市道富沢山田線沿道	工事用車両のピーク日走行台数が最大となる工事着手後27ヶ月目(平成27年12月頃)の1日(7:00~18:00(作業時間帯の前後1時間))とした。
資材等の運搬に係る ・工事用車両台数 ・工事用車両の走行経路	工事記録の確認及び必要に応じてヒアリング調査を実施する。	調査地点は、工事用車両出入口とする。	工事用車両のピーク日走行台数が最大となる工事着手後27ヶ月目(平成27年12月頃)の1日(7:00~18:00(作業時間帯の前後1時間))とした。
重機の稼働に係る ・騒音レベル ・稼働台数	「騒音に係る環境基準について」(平成10年9月30日環境庁告示第64号)及びJIS Z 8731:1999「環境騒音の表示・測定方法」に準じる測定方法とする。 重機の稼働台数については、目視により確認する。	調査地点は、予測を行った4地点及び最大騒音レベル出現地点(高さ1.2m及び5.2m)とする。 ①:仙台富沢病院 ②:富沢小学校 ③:敷地境界(東側) ④:最大騒音レベル出現地点(南側)	調査は、作業時間帯の前後1時間(7:00~18:00)とし、調査時期は、調査地点①~④については、これらの地点に重機が近接して稼働する工事着手後28ヶ月目(平成28年1月頃)とした。
資材等の運搬及び重機の稼働(複合影響)に係る ・騒音レベル	資材等の運搬及び重機の稼働に係る騒音レベルの調査結果を合成して複合影響を求める。	調査地点は、予測を行った4地点(高さ1.2m及び5.2m)とする。 ①:仙台富沢病院 ②:富沢小学校 ③:敷地境界(東側) ④:最大騒音レベル出現地点(南側)	工事用車両のピーク日走行台数及び重機の年間稼働台数が最大となる期間のうち、調査地点に比較的近接して稼働する重機台数が多い工事着手後28ヶ月目(平成28年1月頃)の1日とした。
工事に対する環境保全対策の実施状況	工事記録の確認及び必要に応じてヒアリング調査を実施する。	事業地内とする。	ヒアリングは適宜実施する。特に、工事用車両のピーク日走行台数及び重機の年間稼働台数が最大となる期間のうち、調査地点に比較的近接して稼働する重機台数が多い工事着手後28ヶ月目(平成28年1月頃)は現地確認調査を行う。

※1: 太枠の項目は、本報告書で報告する項目を示す。

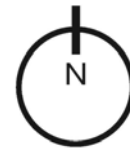
※2: 下線は、事後調査報告書(工事中その1)からの変更箇所を示す。

※3: 調査地域等は、図3.2-2に示す。

表3.2-2(2) 事後調査の内容（騒音：工事中）

調査項目	調査方法	調査地域等	調査期間・頻度等
重機の稼働に係る ・騒音レベル ・稼働台数	「騒音に係る環境基準について」（平成10年9月30日環境庁告示第64号）及びJIS Z 8731：1999「環境騒音の表示・測定方法」に準じる測定方法とする。 重機の稼働台数については、目視により確認する。	調査地点は、予測を行った1地点及び最大騒音レベル出現地点（高さ1.2m及び5.2m）とする。 ⑤：敷地境界（北側） ⑥：最大騒音レベル出現地点（北側）	調査は、作業時間帯の前後1時間（7:00～18:00）とし、調査時期は、これらの地点に重機が近接して稼働する <u>工事着手後51ヶ月目（平成29年12月頃）</u> を予定する。
工事に対する環境保全対策の実施状況	工事記録の確認及び必要に応じてヒアリング調査を実施する。	事業地内とする。	ヒアリングは適宜実施する。特に、工事用車両のピーク日走行台数及び重機の年間稼働台数が最大となる期間のうち、調査地点に比較的近接して稼働する重機台数が多い <u>工事着手後51ヶ月目（平成29年12月頃）</u> は現地確認調査を行う。

※1：太枠の項目は、本報告書で報告する項目を示す。

※2：下線は、事後調査報告書（工事中その1）からの変更箇所を示す。

※3：調査地域等は、図3.2-2に示す。

表3.2-3(1) 事後調査の内容（振動：工事中）

調査項目	調査方法	調査地域等	調査期間・頻度等
資材等の運搬に係る ・振動レベル (L_{10})	「振動規制法施行規則」 (昭和51年11月10日 総 理府令第58号) 別表第二 備考4及び7に規定される 方法とする。	調査地点は、予測を行った地 点とする。 A：市道富沢山田線沿道	工事用車両のピーク日走行台数 が最大となる工事着手後27ヶ月 目(平成27年12月頃)の1日(7:00 ～18:00(作業時間帯の前後1時 間))を予定する。
資材等の運搬に係る ・工事用車両台数 ・工事用車両の走行経路	工事記録の確認及び必要 に応じてヒアリング調査 を実施する。	調査地点は、工事用車両出入 口とする。	工事用車両のピーク日走行台数 が最大となる工事着手後27ヶ月 目(平成27年12月頃)の1日(7:00 ～18:00(作業時間帯の前後1時 間))を予定する。
・断面交通量	方向別、車種別に交通 量を調査する。	調査地点は、以下の地点とす る。 A：市道富沢山田線沿道	工事用車両のピーク日走行台数 が最大となる工事着手後27ヶ月 目(平成27年12月頃)の1日(7:00 ～18:00(作業時間帯の前後1時 間))を予定する。
重機の稼働に係る ・振動レベル ・稼働台数	「振動規制法施行規則」 (昭和51年11月10日 総 理府令第58号) 別表第二 備考4及び7に規定される 方法とする。 重機の稼働台数について は、目視により確認する。	調査地点は、予測を行った3 地点及び最大振動レベル出 現2地点とする。 ①：仙台富沢病院 ②：富沢小学校 ③：敷地境界（東側） ④：最大振動レベル 出現地点（南側） ⑦：最大振動レベル 出現地点（東側）	調査は、作業時間帯の前後1時間 (7:00～18:00)とし、調査時期 は、調査地点①～④については、 これらの地点に重機が近接して 稼働する工事着手後28ヶ月目 (平成28年1月)とした。 調査地点⑦については、この地 点に重機が近接して稼働する工 事着手後38ヶ月目(平成28年11 月)とした。
資材等の運搬及び重機の 稼働（複合影響）に係る ・振動レベル	資材等の運搬及び重機の 稼働に係る振動レベルの 調査結果を合成して複合 影響を求める。	調査地点は、予測を行った3 地点及び最大振動レベル出 現1地点とする。 ①：仙台富沢病院 ②：富沢小学校 ③：敷地境界（東側） ⑦：最大振動レベル 出現地点（東側）	工事用車両のピーク日走行台数 及び重機の年間稼働台数が最大 となる期間のうち、調査地点に 比較的近接して稼働する重機台 数が多い工事着手後28ヶ月目 (平成28年1月頃)の1日とした。
工事に対する環境保全対 策の実施状況	工事記録の確認及び必要 に応じてヒアリング調査 を実施する。	事業地内とする。	ヒアリングは適宜実施する。特 に、工事用車両のピーク日走行 台数が最大となる工事着手後27 ヶ月目(平成27年12月頃)、重機 の稼働による振動の影響が最大 となる工事着手後28ヶ月目(平 成28年1月頃)及び38ヶ月目(平 成28年11月)は現地確認調査を 行う。

※1：太枠の項目は、本報告書で報告する項目を示す。

※2：下線は、事後調査報告書（工事中その1）からの変更箇所を示す。

※3：調査地域等は、図3.2-2に示す。

表3.2-3(2) 事後調査の内容（振動：工事中）

調査項目	調査方法	調査地域等	調査期間・頻度等
重機の稼働に係る ・振動レベル ・稼働台数	「振動規制法施行規則」（昭和51年11月10日 総理府令第58号）別表第二備考4及び7に規定される方法とする。 重機の稼働台数については、目視により確認する。	調査地点は、予測を行った1地点とする。 ⑤：敷地境界（北側）	調査地点⑤については、この地点に重機が近接して稼働する工事着手後51ヶ月目（平成29年12月頃）を予定する。
工事に対する環境保全対策の実施状況	工事記録の確認及び必要に応じてヒアリング調査を実施する。	事業地内とする。	ヒアリングは適宜実施する。特に、重機の稼働による振動の影響が最大となる工事着手後51ヶ月目（平成29年12月頃）は現地確認調査を行う。

※1：太枠の項目は、本報告書で報告する項目を示す。

※2：下線は、事後調査報告書（工事中その1）からの変更箇所を示す。

※3：調査地域等は、図3.2-2に示す。

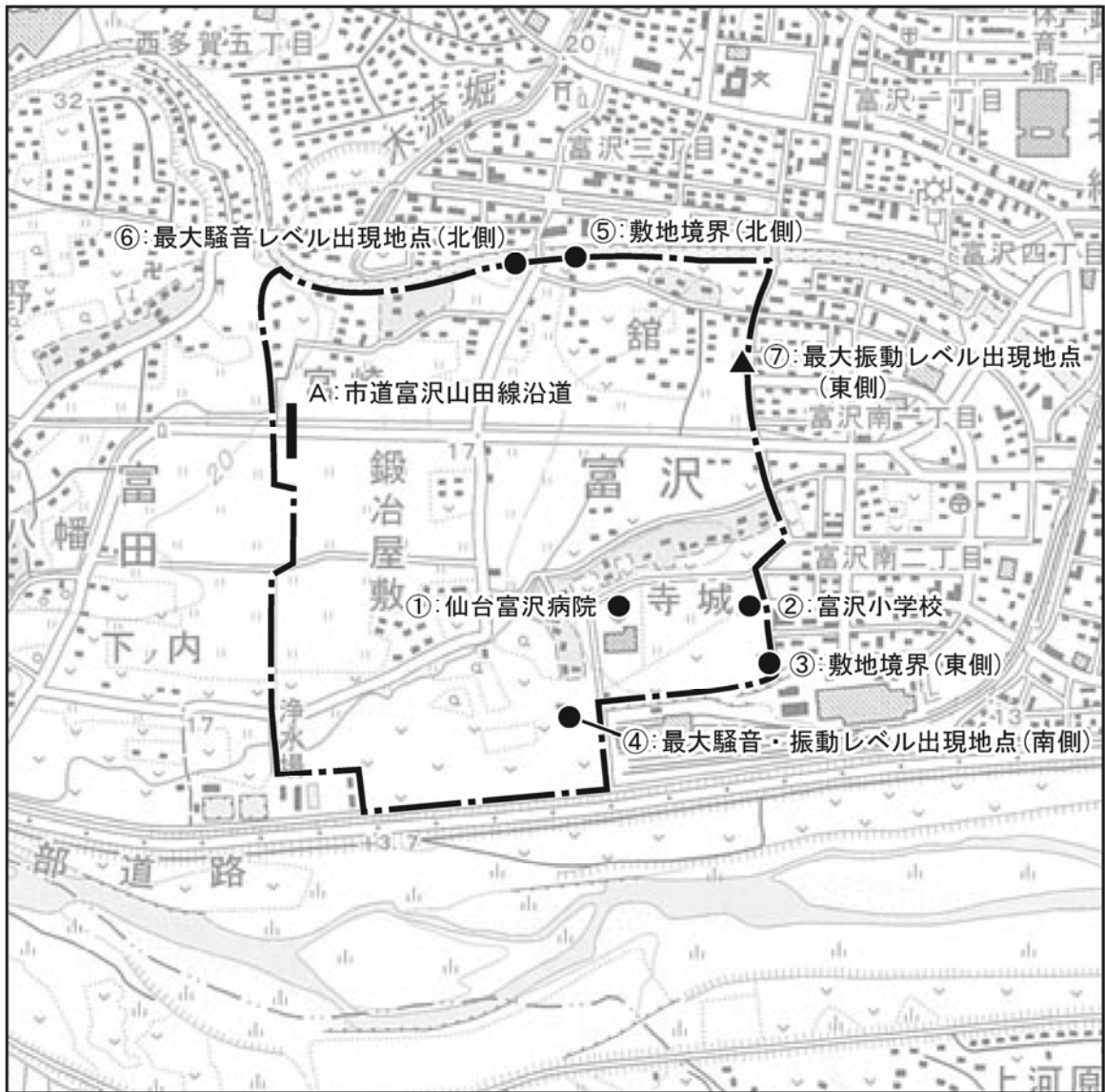

凡例



事業地



調査地点（資材等の運搬による影響：騒音、振動、自動車交通量）



調査地点（重機の稼働による影響：騒音、振動）



調査地点（重機の稼働による影響：振動）

※ 4,5工区を対象としている地点⑤、⑥については、
工事の進捗状況を踏まえつつ、平成29年度に実施する。



図3.2-2 事後調査地点位置図（騒音、振動、自動車交通量）

表3.2-4 事後調査の内容（水質：工事中）

調査項目	調査方法	調査地域等	調査期間・頻度等
造成工事に伴う排水に係る ・浮遊物質量	「水質調査方法」(昭和46年9月30日 環水管第30号)に準じた採取を行い、分析は、「水質汚濁に係る環境基準について」(昭和46年環境庁告示第58号)付表9に準拠する。	調査地点は、予測を行った4地点とする。 ①：下の内樋管 ②：伊古田樋管 ③：観音堂樋管 ⑤：笹川・名取川合流前	工事中における造成面積が最大となる2工区で、土工が最終となる工事着手後30ヶ月目(平成28年3月)とした。
建築物等の建築 ・水素イオン濃度	「水質調査方法」(昭和46年9月30日 環水管第30号)に準じた採取を行い、分析は、「水質汚濁に係る環境基準について」(昭和46年環境庁告示第58号)に準拠する。	調査地点は、予測を行った4地点とする。 ①：下の内樋管 ②：伊古田樋管 ③：観音堂樋管 ⑤：笹川・名取川合流前	工区面積が最大となる3工区で、雨水排水工が最終となる工事着手後42ヶ月目(平成29年4月)とする。

※1：太枠の項目は、本報告書で報告する項目を示す。

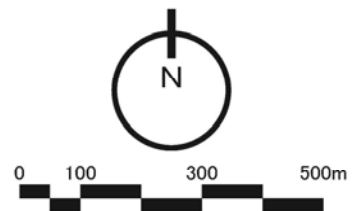
※2：調査地域等は、図3.2-3に示す。

表3.2-5 事後調査の内容（水象：工事中）

調査項目	調査方法	調査地域等	調査期間・頻度等
切土・盛土・掘削等に係る ・地下水	地下水の水位	工事期間中に盛土による消失がない2地点とする。 ・既存の井戸 ・B-12	工事完了直後の豊水期、渇水期のそれぞれ1回とする。(平成31年2月、平成31年8月)
切土・盛土・掘削等及び造成工事に伴う排水に係る ・水辺環境	踏査により、笹川の水辺環境及び親水施設の状況を把握する。	笹川の親水護岸整備区間(唐松橋～名取川合流点)	笹川への工事の影響を把握するため、第5工区時の四季とする。

※1：太枠の項目は、本報告書で報告する項目を示す（水象には該当項目はない）。

※2：調査地域等は、図3.2-3に示す。

表3.2-6 事後調査の内容（地形・地質：工事中）

調査項目	調査方法	調査地域等	調査期間・頻度等
変更後の地形に係る ・現況地形	設計図書・竣工図、出来形図により、変更後の地形の状況を整理する。	事業地内とする。	各工区の盛土工事完了1ヶ月後とする。
変更後の地形に係る ・土地の安定性	現況確認などにより、液化現象の発生の有無を把握する。	事業地内とする。	工事完了後、組合解散前の各1回とする。

※1：太枠の項目は、本報告書で報告する項目を示す。

※2：調査地域等は、図3.2-3に示す。

表3.2-7 事後調査の内容（地盤沈下：工事中）



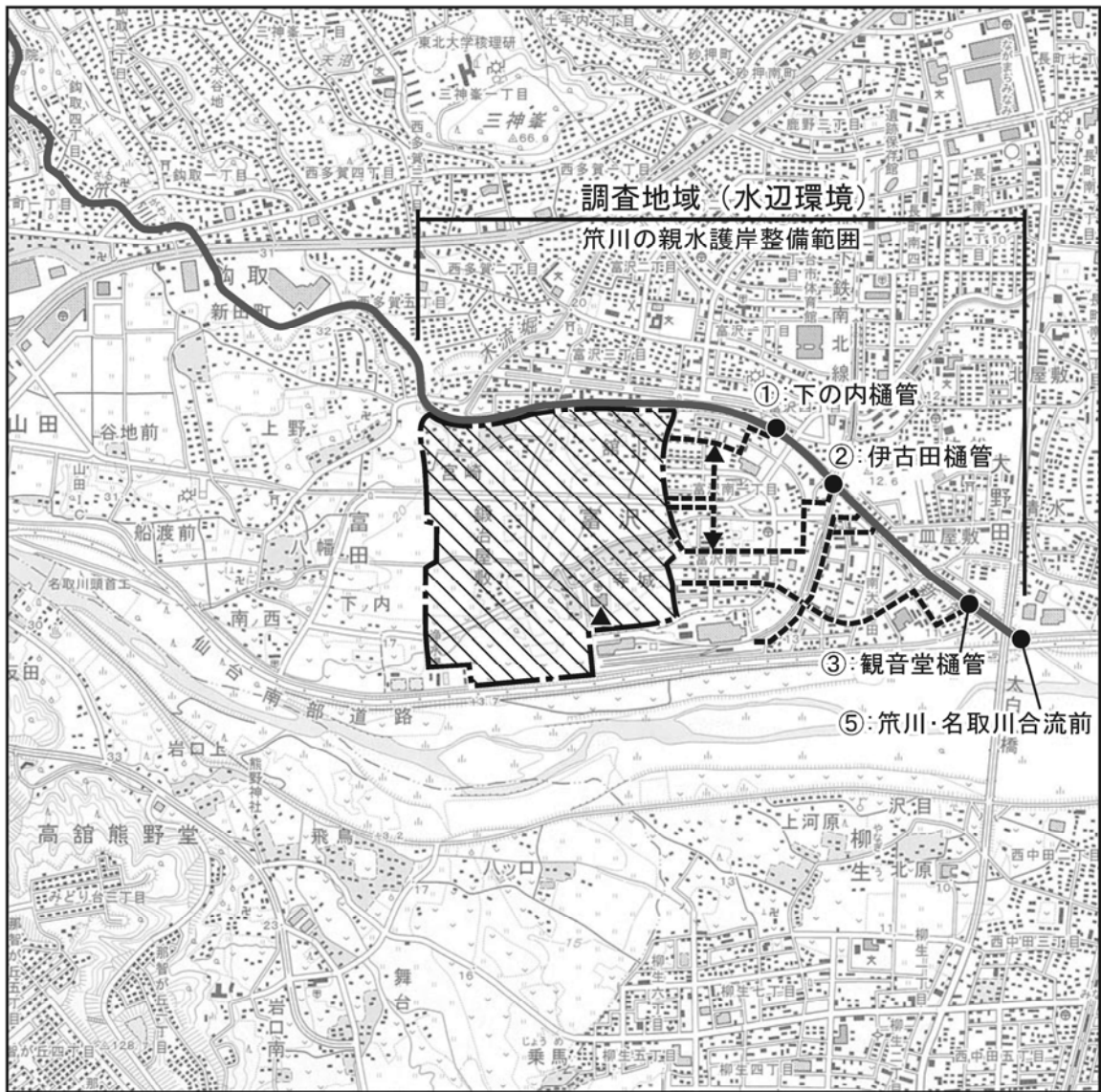

調査項目	調査方法	調査地域等	調査期間・頻度等
切土・盛土・掘削等に係る ・沈下量の変化	水準測量結果及び設計図書を整理する。	事業地内とする。	計画盛土厚が大きく、軟弱な地盤において、工事の開始前に試験盛土による圧密沈下量を確認し、その結果に応じて、その後の調査の有無を検討する。

※1：太枠の項目は、本報告書で報告する項目を示す。

※2：調査地域等は、図3.2-3に示す。

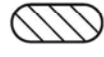

凡例

-  事業地
-  調査地点（水質、水象）
-  調査地点（地下水）
-  調査地域（地形・地質、地盤沈下）
-  笹川
-  用排水路



図3.2-3 事後調査地点位置図（水質、地形・地質、地盤沈下）

表3.2-8 事後調査の内容（植物：工事中）

調査項目	調査方法	調査地域等	調査期間・頻度等
事業地内の、切土・盛土・掘削等に係る ・植物相及び注目種 ・植生及び注目群落 ・樹木・樹林	・踏査による確認 ・植生変化・緑化位置確認（植生図）	事業地内 ※工事期間中は、工事実施区域以外の場所とする。	着工時点の平成26年の春季（4～5月）、夏秋季（9～11月）の2季とする。
事業地内の、切土・盛土・掘削等に係る ・植物相及び注目種 ・植生及び注目群落 ・樹木	・踏査による確認 ・植生変化・緑化位置確認（植生図）	事業地内 ※工事期間中は、工事実施区域以外の場所とする。	3工区の工事が概ね終了する平成29年の春季（4～5月）、夏秋季（9～11月）の2季とする。

※1：太枠の項目は、本報告書で報告する項目を示す（植物には該当項目はない）。

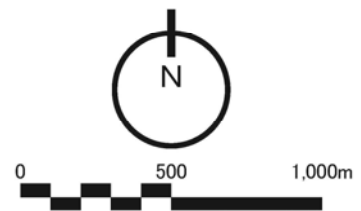
※2：網掛けの項目は、事後調査報告書（工事中その1）で報告済みである。

表3.2-9 事後調査の内容（動物：工事中）

調査項目	調査方法	調査地域等	調査期間・頻度等
事業地内の、資材等の運搬、重機の稼働及び切土・盛土・掘削等に係る ・動物相 ・注目すべき生息地 ・注目種 （オオタカ以外）	踏査等（分類群により適宜）	主として事業地内 ※工事期間中は、工事実施区域以外の場所とした。 ※哺乳類、両生類は、事業予定地外（西側）の田園を踏査対象に含めた。 ※魚類、底生動物の調査地点は評価書の現地調査地点3地点のうち、事業地からの放流地点下流にあたる笹川下流（St.2）とした。	着工時点の平成26年の春季、夏季、秋季及び平成27年冬季（分類群により適宜）とした。
事業地内の、資材等の運搬、重機の稼働及び切土・盛土・掘削等に係る ・動物相 ・注目すべき生息地 ・注目種 （オオタカ以外）	踏査等（分類群により適宜）	主として事業地内 ※工事期間中は、工事実施区域以外の場所とする。 ※哺乳類、両生類は、事業予定地外（西側）の田園を踏査対象に含める。 ※魚類、底生動物の調査地点は評価書の現地調査地点3地点のうち、事業地からの放流地点下流にあたる笹川下流（St.2）とする。 なお、調査地点は工事の進捗に応じて変更する。	3工区の工事が概ね終了する平成29年の春季、夏季、秋季及び平成30年冬季（分類群により適宜）とする。
・注目種（オオタカ（採餌状況の把握））	定点調査 現地調査は各調査回につき3～4地点で実施し、状況に応じて地点を変更した。	事業地から名取川河川敷にかけての観察範囲（定点1、2、3）とし、状況に応じて地点を変更した。	工事期間中（平成26年1～8月）に、1回/月とした。
・注目種（オオタカ（採餌状況の把握））	定点調査 ※現地調査は各調査回につき3～4地点で実施し、状況に応じて地点を変更する。	事業地から名取川河川敷にかけての観察範囲（定点1、2、3）とし、状況に応じて地点を変更する。	工事期間中（平成29年1～8月）に、1回/月とする。

※1：太枠の項目は、本報告書で報告する項目を示す（動物には該当項目はない）。

※2：下線は、事後調査報告書（工事中その1）からの変更箇所を示す。

※3：網掛けの項目は、事後調査報告書（工事中その1）で報告済みである。

表3.2-10 事後調査の内容（生態系：工事中）

調査項目	調査方法	調査地域等	調査期間・頻度等
事業地内の、資材等の運搬、重機の稼働及び切土・盛土・掘削等に係る ・生態系の変化	工事期間中の植物・動物調査結果をもとに植生の変化や生態系の指標種について把握した。	主として事業地内 ※生態系の指標種については、事業地外（西側）の田園を含める。	工事期間中（平成25年度、26年度）の植物・動物調査に同じとした。
事業地内の、資材等の運搬、重機の稼働及び切土・盛土・掘削等に係る ・生態系の変化	工事期間中の植物・動物調査結果をもとに植生の変化や生態系の指標種について把握する。	主として事業地内 ※生態系の指標種については、事業地外（西側）の田園を含める。	工事期間中（平成28年度、29年度）の植物・動物調査に同じとする。

※1：太枠の項目は、本報告書で報告する項目を示す（生態系には該当項目はない）。

※2：網掛けの項目は、事後調査報告書（工事中その1）で報告済みである。

表3.2-11 事後調査の内容（自然との触れ合いの場：工事中）

調査項目	調査方法	調査地域等	調査期間・頻度等
資材等の運搬、重機の稼働及び切土・盛土・掘削並びに工事に伴う排水等に係る ・自然との触れ合いの場（利用状況）	筑川、旧筑川、名取川を対象に現地踏査及び写真撮影等を行う。	予測を行った3地点とする。 ①：名取川（中田地区河道整備） ②：筑川（筑川地区利用促進） ③：旧筑川（広瀬川地区水環境整備）	工事中の影響を把握するため、第5工区時の四季とする。

※：太枠の項目は、本報告書で報告する項目を示す（自然との触れ合いの場には該当項目はない）。

表3.2-12 事後調査の内容（文化財：工事中）

調査項目	調査方法	調査地域等	調査期間・頻度等
切土・盛土・掘削等に係る ・文化財等	仙台市教育委員会が実施する文化財調査報告書を基に文化財への影響を把握した。	事業地内の予測評価を行った7ヶ所（埋蔵文化財包蔵地及び遺跡）とする。	文化財調査報告書がまとまる平成26年度末とした。
切土・盛土・掘削等に係る ・文化財等	仙台市教育委員会が実施する文化財調査報告書を基に文化財への影響を把握する。	事業地内の予測評価を行った7ヶ所（埋蔵文化財包蔵地及び遺跡）とする。	文化財調査報告書がまとまる平成28年度末までの調査とする。

※1：下線は、事後調査報告書（工事中その1）からの変更箇所を示す。

※2：太枠の項目は、本報告書で報告する項目を示す。

※3：網掛けの項目は、事後調査報告書（工事中その1）で報告済みである。

表3.2-13 事後調査の内容（廃棄物等：工事中）

調査項目	調査方法	調査地域等	調査期間・頻度等
切土・盛土・掘削等に係る ・廃棄物 ・残土	工事記録の確認及び必要に応じてヒアリング調査を行った。	事業地内とした。	工事期間中（平成25年10月～平成27年3月）とした。
切土・盛土・掘削等に係る ・廃棄物 ・残土	工事記録の確認及び必要に応じてヒアリング調査を行う。	事業地内とする。	工事期間中（平成27年4月～平成29年3月頃）を予定する。
切土・盛土・掘削等に係る ・廃棄物 ・残土	工事記録の確認及び必要に応じてヒアリング調査を行う。	事業地内とする。	工事期間中（平成29年4月～平成30年12月頃）を予定する。

※1：太枠の項目は、本報告書で報告する項目を示す。

※2：網掛けの項目は、事後調査報告書（工事中その1）で報告済みである。

表3.2-14(2) 事後調査計画(変更後)

工区区分	工種	平成25年度					平成26年度					平成27年度					平成28年度					平成29年度					平成30年度					平成31年度																																																	
		1	2	3	4	5	6	7	8	9	10	11	12	13	14	15	16	17	18	19	20	21	22	23	24	25	26	27	28	29	30	31	32	33	34	35	36	37	38	39	40	41	42	43	44	45	46	47	48	49	50	51	52	53	54	55	56	57	58	59	60	61	62	63	64	65	66	67	68	69	70	71	72	73	74	75	76	77	78		
準備工	土工																																																																																
1工区	既存構造物撤去工																																																																																
	防災工(調整池・ポンプ施設)、雨水・汚水・用水・排水工																																																																																
	水道・ガス配管工																																																																																
	道路工																																																																																
	付帯・設備・雑工・片付・整正他																																																																																
2工区	土工																																																																																
	既存構造物撤去工																																																																																
	雨水・汚水・用水・排水工																																																																																
	水道・ガス配管工																																																																																
	道路工																																																																																
3工区	土工																																																																																
	既存構造物撤去工																																																																																
	雨水・汚水・用水・排水工																																																																																
	水道・ガス配管工																																																																																
	道路工																																																																																
4工区	土工																																																																																
	既存構造物撤去工																																																																																
	雨水・汚水・用水・排水工																																																																																
	水道・ガス配管工																																																																																
	道路工																																																																																
5工区	土工																																																																																
	既存構造物撤去工																																																																																
	雨水・汚水・用水・排水工																																																																																
	水道・ガス配管工																																																																																
	道路工																																																																																
事後調査項目		事後調査対象		平成25年度					平成26年度					平成27年度					平成28年度					平成29年度					平成30年度					平成31年度																																															
大気質	工事中	道路沿道大気質(公定法NOx, SPM)	富沢山田線沿道																																																																														
		断面交通量	富沢山田線沿道																																																																														
	供用時	建設作業大気質(公定法NOx, SPM), 気象	仙台富沢病院、富沢小学校、仙台血液疾患センター、西多賀小学校、富沢中学校、敷地境界(東側)、敷地境界(北側)、事業予定地北西側住宅地、敷地境界最大着地濃度出現地点																																																																														
		気象状況の把握	長町測定局																																																																														
	道路沿道大気質(公定法NOx, SPM)	富沢山田線沿道																																																																															
断面交通量	富沢山田線沿道																																																																																
騒音	工事中	道路交通騒音	富沢山田線沿道																																																																														
		建設作業騒音	仙台富沢病院、富沢小学校、敷地境界、南側最大値地点、北側敷地境界、北側最大値地点																																																																														
	供用時	道路交通騒音	富沢山田線沿道、仙台南部道路																																																																														
振動	工事中	道路交通振動	富沢山田線沿道																																																																														
		建設作業振動	仙台富沢病院、富沢小学校、敷地境界、南側最大値地点、東側最大値地点、北側敷地境界																																																																														
	供用時	道路交通振動	富沢山田線沿道、仙台南部道路																																																																														
水質	工事中	降雨時の水質(SS)	沢川(下の内、伊古田、観音堂、名取川合流前)																																																																														
		水質(pH)	沢川(下の内、伊古田、観音堂、名取川合流前)																																																																														
	供用時	水質(BOD)	沢川(下の内、伊古田、観音堂、名取川合流前)																																																																														
水象	工事中	地下水	既存の井戸(観測井戸)																																																																														
		水辺環境	沢川・新沢川(唐松橋-名取川合流点)																																																																														
	供用時	河川流	沢川(下の内、伊古田、観音堂、名取川合流前)																																																																														
		水辺環境	沢川(唐松橋-名取川合流点)																																																																														
地下水	既存の井戸(観測井戸)																																																																																
地形地質	工事中	現況地形	事業地内																																																																														
	供用時	土地の安定性	事業地内																																																																														
地盤沈下	工事中	地盤沈下	事業地内																																																																														
	供用時	地盤沈下	事業地内																																																																														
植物	工事中	植物相・植生・樹木・樹林	事業地及び周辺																																																																														
		植物相・植生	事業地及び周辺																																																																														
	供用時	樹木・樹林	事業地内																																																																														
動物	工事中	動物相・注目すべき生息地・注目種(猛禽類以外)	事業地及び周辺																																																																														
	供用時	動物相・注目すべき生息地・注目種(猛禽類以外)	事業地及び周辺																																																																														
動物(猛禽類)	工事中	猛禽類調査	事業地及び周辺																																																																														
	供用時	猛禽類調査	事業地及び周辺																																																																														
生態系	工事中	生態系の変化	事業地及び周辺																																																																														
	供用時	生態系の変化	事業地及び周辺																																																																														
景観	供用時	景観調査	予測地点(7地点)																																																																														
自然との触れ合いの場	工事中	触れ合いの場の利用状況	沢川・新沢川(唐松橋-名取川合流点)																																																																														
	供用時	触れ合いの場の利用状況	沢川・新沢川(唐松橋-名取川合流点)																																																																														
文化財	工事中	埋蔵文化財包蔵地等の状況	埋蔵文化財包蔵地等の地点																																																																														
廃棄物	工事中	建設廃棄物の処理状況	事業地内																																																																														
	供用時	住宅・業務・商業施設等の立地状況	事業地内																																																																														
温室効果ガス	供用時	住宅・業務・商業施設等の立地状況	事業地内																																																																														
事後調査報告書(工事中)																																																																																	
事後調査報告書(供用時)																																																																																	

緑色、赤色等の線は、右記のとおり事後調査報告書によりまとめる調査を示す。緑色:事後調査報告書(工事中その1)、オレンジ色:事後調査報告書(工事中その2)、青色:事後調査報告書(工事中その3)、赤色:事後調査報告書(供用時その1)

: 事後調査報告書(工事中その1)からの変更箇所

4. 事後調査の結果及び予測の検証

4.1. 大気質

4.1.1. 資材等の運搬及び重機の稼働による影響、複合的な影響

(1) 調査項目

資材等の運搬、重機の稼働による大気質への影響を把握するため、工事用車両のピーク日走行台数が最大となる時期、重機の稼働が最大となる時期における以下の項目について調査を行った。

- ・ 二酸化窒素濃度
- ・ 浮遊粒子状物質濃度
- ・ 気象の状況（現地調査、大気測定局における観測データの整理）
- ・ 交通量

(2) 調査期間

調査期間は表4.1-1に示すとおりである。

工事用車両のピーク時期と重機の稼働の最大時期が重なったため、同時期に調査を実施した。

表4.1-1 調査期間

調査項目	調査期間
二酸化窒素濃度 浮遊粒子状物質濃度	平成27年12月10日(木)0:00～12月16日(水)24:00
気象の状況	平成27年12月10日(木)0:00～12月16日(水)24:00 平成27年4月1日(水)～平成29年3月31日(金)（長町測定局データ整理）
交通量	平成27年12月15日(水)6:00～22:00

(3) 調査地点

調査地点は、表4.1-2及び図4.1-1に示すとおりである。なお、仙台富沢病院、富沢小学校及び敷地境界最大着地濃度出現地点の3地点については、評価書において、資材等の運搬及び重機の稼働による複合影響を予測している地点である。

表4.1-2 調査地点

	調査地点	調査項目	影響要因
A	市道富沢山田線沿道	NO ₂ 、SPM、交通量	資材等の運搬
	仙台富沢病院	NO ₂ 、SPM	重機の稼働、複合影響
	富沢小学校	NO ₂ 、SPM	重機の稼働、複合影響
	仙台血液疾患センター	NO ₂ 、SPM	重機の稼働
	西多賀小学校	NO ₂ 、SPM	重機の稼働
	富沢中学校	NO ₂ 、SPM	重機の稼働
	敷地境界（北側）	NO ₂ 、SPM	重機の稼働
	敷地境界（東側）	NO ₂ 、SPM	重機の稼働
	事業地北西側住宅地	NO ₂ 、SPM	重機の稼働
	敷地境界最大着地濃度出現地点	NO ₂ 、SPM、風向・風速	重機の稼働、複合影響



凡 例



事業地



調査地点（資材等の運搬による影響：大気質、自動車交通量）



調査地点（重機の稼働による影響：大気質）



工事用車両の主な走行ルート



図4.1-1 事後調査地点位置図（大気質、自動車交通量）

(4) 調査方法

1) 二酸化窒素濃度及び浮遊粒子状物質濃度

調査方法は表4.1-3に、使用した測定機器は表4.1-4に示すとおりである。

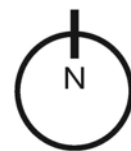
二酸化窒素（窒素酸化物）の測定は「二酸化窒素に係る環境基準について」（昭和53.7.11環告38）に、浮遊粒子状物質の測定は「大気汚染に係る環境基準について」（昭和48.5.8環告25）に定める方法に準拠した。

表4.1-3 大気質の調査方法

調査項目	測定方法	サンプリング高度
二酸化窒素 （窒素酸化物）	オゾンを用いる化学発光法に基づく「大気中の窒素酸化物自動計測器」（JIS B 7953）により、NO濃度、NO ₂ 濃度及びNO _x 濃度を1時間単位で連続測定した。	地上高1.5m
浮遊粒子状物質	線吸収法に基づく「大気中の浮遊粒子状物質自動計測器」（JIS B 7954）により、SPM濃度を1時間単位で連続測定した。また、分粒装置により粒径10μmを超える粒子状物質を除去した。	地上高3.0m

表4.1-4 使用測定機器

測定項目	測定機器	メーカー・型式	測定範囲
二酸化窒素 （窒素酸化物）	窒素酸化物自動計測器	紀本電子工業(株) NA-623	0～2.0ppm
浮遊粒子状物質	浮遊粒子状物質自動計測器	紀本電子工業(株) SPM-613	0～1mg/m ³

2) 気象の状況

調査方法は表4.1-5に、使用した測定機器は表4.1-6に示すとおりである。

風向及び風速の測定は「地上気象観測指針」（気象庁）に定める方法に準拠した。

また、一般大気測定局である長町測定局の風向・風速データを整理した。

表4.1-5 風向・風速の調査方法

測定項目	測定方法	測定高度
風向及び風速	地点 においてプロペラ型風向風速計を設置し、10分間の移動平均値を連続測定した。	地上面から10m高

表4.1-6 使用測定機器

測定項目	測定機器	メーカー・型式	測定範囲
風向	弱風用風向風速計	ノースワン(株) KDC-S04	16方位
風速			0.4～40m/s

3) 交通量

ハンドカウンターを用いて、時間帯別、車種別、方向別に自動車台数を測定した。
 車種分類は、表4.1-7に示す5車種分類とし、目視によりプレートを確認し、区分した。

表4.1-7 車種別交通量の車種分類

車種分類	細分類	対応するプレート番号
大型車	普通貨物自動車 特殊用途自動車 乗合自動車	大型番号標（縦220mm×横440mm） 1,10～19及び100～199 8,80～89及び800～899 2,20～29及び200～299
中型車	普通貨物自動車 特殊用途自動車 乗合自動車	中型番号標（縦165mm×横330mm） 1,10～19及び100～199 8,80～89及び800～899 2,20～29及び200～299
小型貨物車	軽貨物車 小型貨物車	中型番号標（縦165mm×横330mm） 4,40～49及び400～499（バンを除く）
乗用車	軽乗用車 乗用車 貨客車 特殊車	中型番号標（縦165mm×横330mm） 3,30～39及び300～399 5,50～59及び500～599 7,70～79及び700～799 4,40～49及び400～499（バン） 8,80～89及び800～899
二輪車	二輪自動車 原動機付自転車	小型番号標（縦125mm×横230mm）

特殊自動車の中で、改造前の自動車（乗用車、小型貨物車）と同程度の大きさのものは小型車にカウントした。例：パトカー、小型キャンピングカー等

(5) 調査結果

1) 資材等の運搬

ア 二酸化窒素濃度

工所用車両における二酸化窒素の調査結果は表4.1-8に、風向別平均濃度は図4.1-2に示すとおりである。

測定期間中の二酸化窒素の期間平均値は0.014ppm、日平均値の最高値は0.019ppmであった。また、風向別平均濃度は方向別濃度に明確な関連はみられなかった。

また、測定期間中の日平均値は、環境基準及び仙台市定量目標を下回った。

表4.1-8 二酸化窒素濃度調査結果

調査地点	有効測定日数	測定時間	期間平均値	1時間値の最高値	日平均値の最高値	日平均値が0.04ppm以上0.06ppm以下の日数とその割合		日平均値が0.06ppmを超えた日数とその割合		環境基準	仙台市定量目標 (仙台市環境基本計画)
	日	時間	ppm	ppm	ppm	日	%	日	%		
A 市道 富沢山田線沿道	7	168	0.014	0.030	0.019	0	0.0	0	0.0	1時間値の1日平均値が0.04ppmから0.06ppmまでのゾーン内又はそれ以下であること。	0.04ppm以下

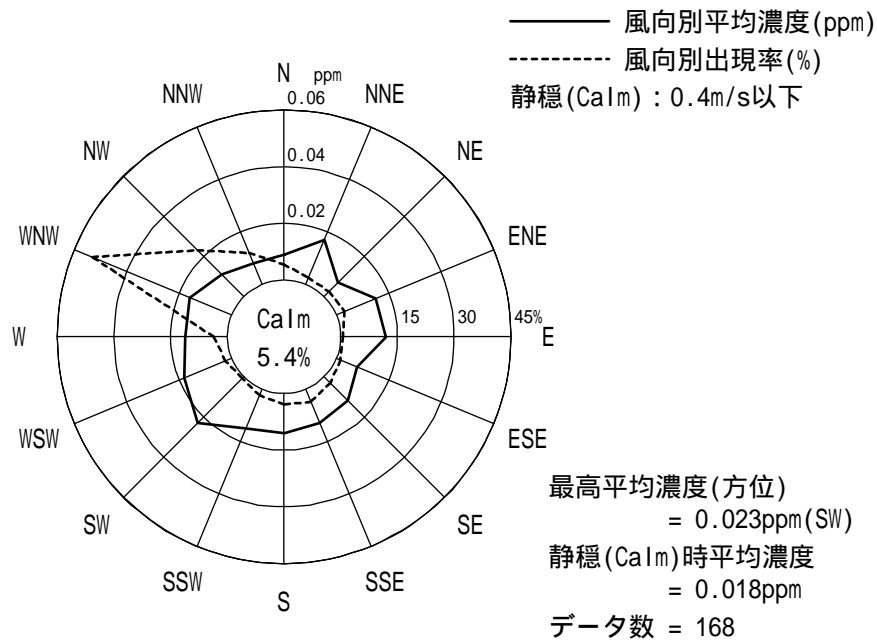

注) 風向別出現率は、地点 のデータを用いた。

図4.1-2 二酸化窒素 (NO₂) の風向別平均濃度

イ 浮遊粒子状物質濃度

工事用車両における浮遊粒子状物質の調査結果は表4.1-9に、風向別平均濃度は図4.1-3に示すとおりである。

測定期間中の浮遊粒子状物質の期間平均値は0.013mg/m³、1時間値の最高値は0.047mg/m³、日平均値の最高値は0.017mg/m³であった。また、風向別平均濃度は方向別濃度に明確な関連はみられなかった。

測定期間中の1時間値及び日平均値は、環境基準及び仙台市定量目標を下回った。

表4.1-9 浮遊粒子状物質濃度調査結果

調査地点		有効測定日数	測定時間	期間平均値	1時間値の最高値	日平均値の最高値	1時間値が0.20mg/m ³ を超えた時間数とその割合		日平均値が0.10mg/m ³ を超えた日数とその割合		環境基準及び仙台市定量目標 (仙台市環境基本計画)
							時間	%	日	%	
A	市道 富沢山田線沿道	7	168	0.013	0.047	0.017	0	0.0	0	0.0	1時間値の1日平均値が0.10mg/m ³ 以下であり、かつ、1時間値が0.20mg/m ³ 以下であること。

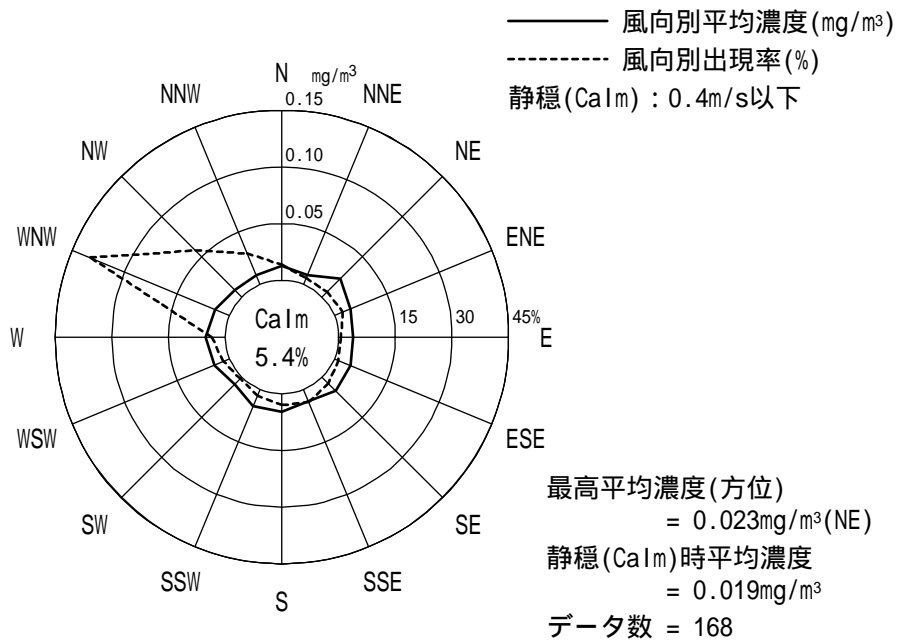

注) 風向別出現率は、地点 のデータを用いた。

図4.1-3 浮遊粒子状物質 (SPM) の風向別平均濃度

ウ 気象の状況

風向・風速の調査結果は表4.1-10及び図4.1-4に示すとおりであり、測定期間中の最多風向は西北西（39.9%）、平均風速は1.9m/sであった。

表4.1-10 風向・風速調査結果

有効測定日数 (日)	測定時間 (時間)	平均風速 (m/s)	1時間値(m/s)			日平均値(m/s)		最大風速(m/s) (風向)	最多風向 (出現率(%))	静穏率 (%)
			平均	最高	最低	最高	最低			
7	168	1.9	1.6	4.7	0.0	2.2	1.3	4.7 (N)	西北西 (39.9)	5.4

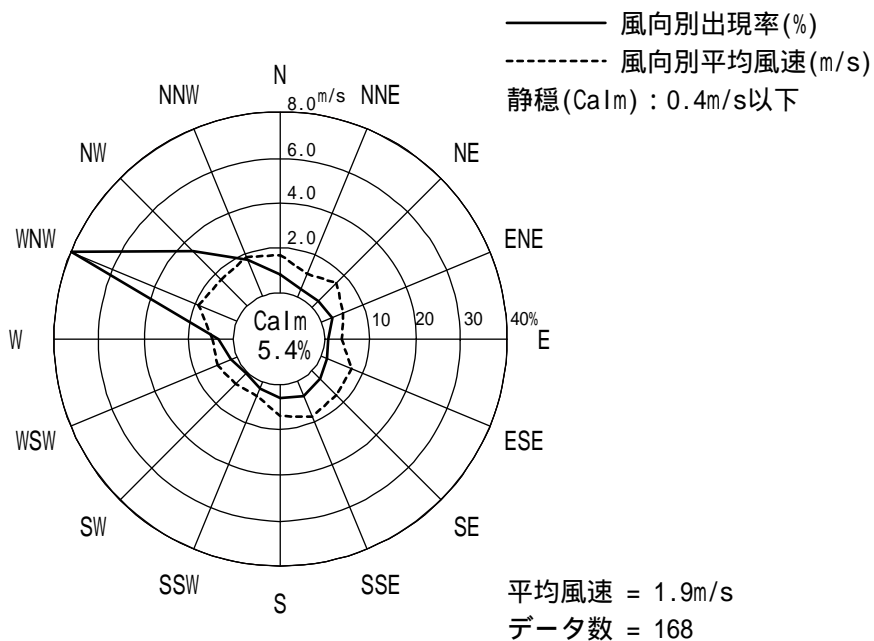

注) 風向別出現率は、地点 のデータを用いた。

図4.1-4 風配図

エ 交通量

調査結果は、表4.1-11に示すとおりであり、自動車類の断面交通量は11,638台/16時間であった。

表4.1-11 交通量調査結果総括表

単位：台/16h

調査地点	進行方向	大型車	小型車	計	大型車混入率(%)
A	上り	281	5,681	5,962	4.7
	下り	258	5,418	5,676	4.5
	合計	539	11,099	11,638	4.6

大型車（大型車+中型車） 小型車（小型貨物車+乗用車）とした。
上り:富沢へ進む車線 下り:山田へ進む車線

2) 重機の稼働、複合影響

ア 二酸化窒素濃度

二酸化窒素の調査結果は表4.1-12に示すとおりであり、測定期間中の期間平均値は0.013~0.017ppm、日平均値の最高値は0.018~0.023ppmであった。

また、測定期間中の日平均値は、全ての地点で環境基準及び仙台市定量目標を下回った。

表4.1-12 二酸化窒素濃度調査結果

調査地点	有効測定日数	測定時間	期間平均値	1時間値の最高値	日平均値の最高値	日平均値が0.04ppm以上0.06ppm以下の日数とその割合		日平均値が0.06ppmを超えた日数とその割合		環境基準	仙台市定量目標 (仙台市環境基本計画)
						日	%	日	%		
仙台富沢病院	7	168	0.013	0.030	0.019	0	0.0	0	0.0	1時間値の1日平均値が0.04ppmから0.06ppmまでのゾーン内又はそれ以下であること。	1時間値の1日平均値が0.04ppm以下
富沢小学校	7	168	0.014	0.032	0.020	0	0.0	0	0.0		
仙台血液疾患センター(富田病院)	7	168	0.017	0.035	0.023	0	0.0	0	0.0		
西多賀小学校	7	168	0.014	0.030	0.020	0	0.0	0	0.0		
富沢中学校	7	168	0.013	0.030	0.020	0	0.0	0	0.0		
敷地境界(北側)	7	168	0.013	0.028	0.018	0	0.0	0	0.0		
敷地境界(東側)	7	168	0.014	0.034	0.020	0	0.0	0	0.0		
事業予定地北西側住宅地	7	168	0.013	0.028	0.018	0	0.0	0	0.0		
敷地境界最大着地濃度出現地点	7	168	0.015	0.032	0.021	0	0.0	0	0.0		



図4.1-5(1) 二酸化窒素 (NO₂) の風向別平均濃度 (地点)



注) 風向別出現率は、地点 のデータを用いた。

図4.1-5(2) 二酸化窒素 (NO₂) の風向別平均濃度 (地点)

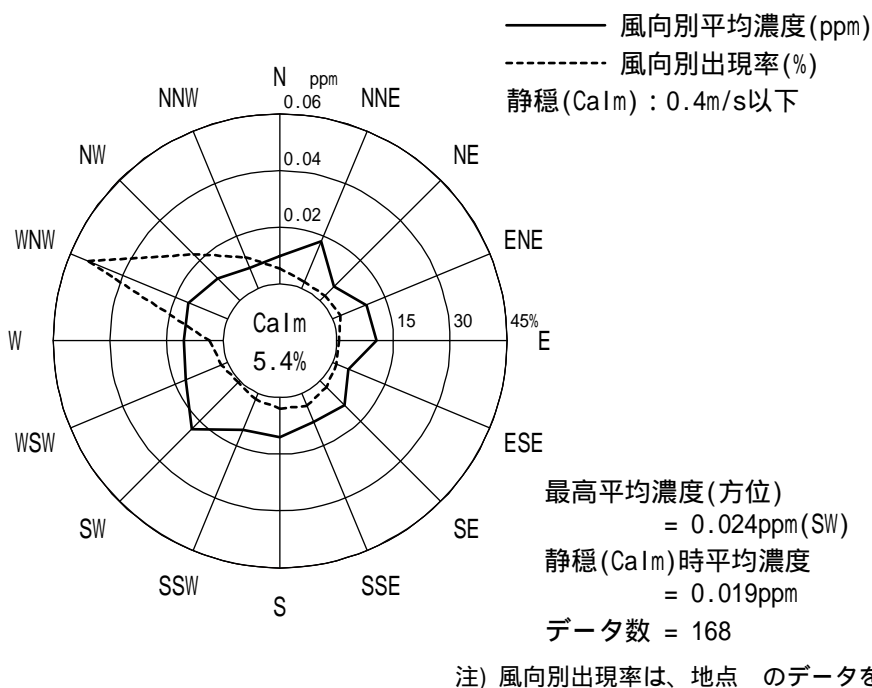
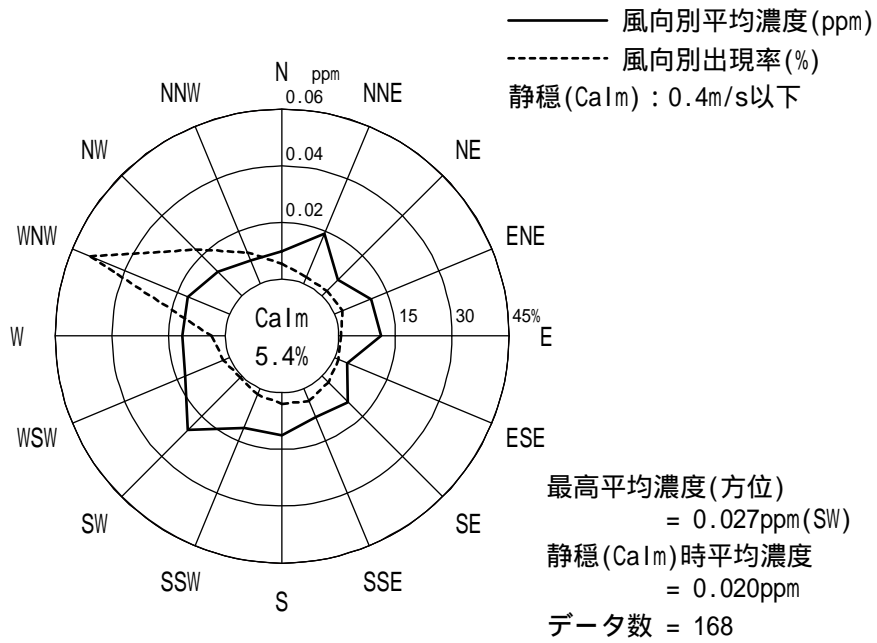
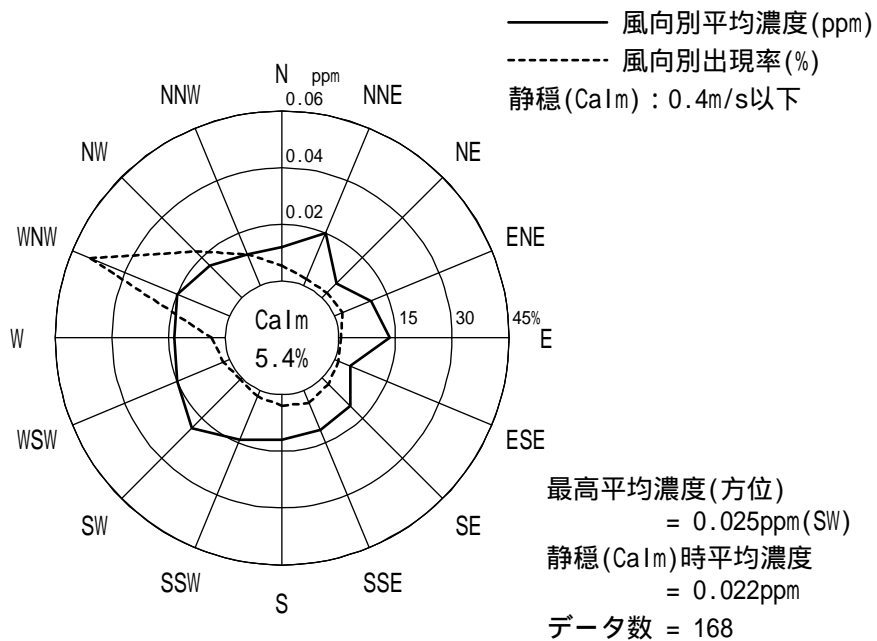

注) 風向別出現率は、地点 のデータを用いた。

図4.1-5(3) 二酸化窒素 (NO₂) の風向別平均濃度 (地点)

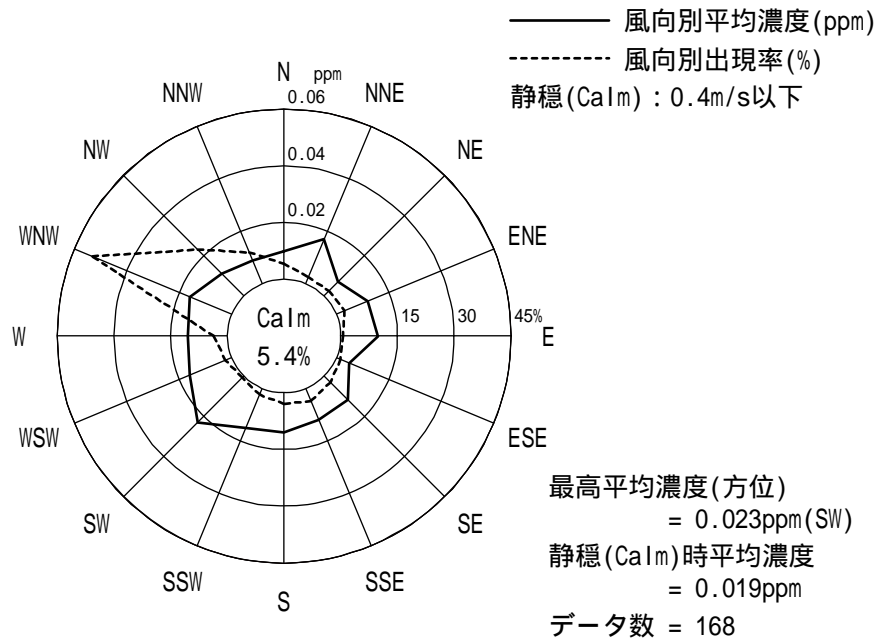

注) 風向別出現率は、地点 のデータを用いた。

図4.1-5(4) 二酸化窒素 (NO₂) の風向別平均濃度 (地点)

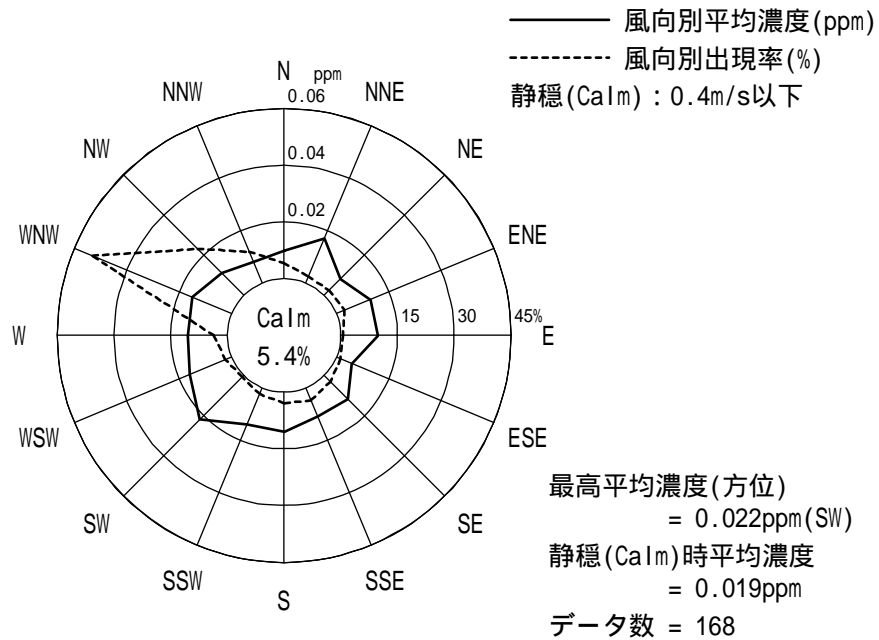

注) 風向別出現率は、地点 のデータを用いた。

図4.1-5(5) 二酸化窒素 (NO₂) の風向別平均濃度 (地点)

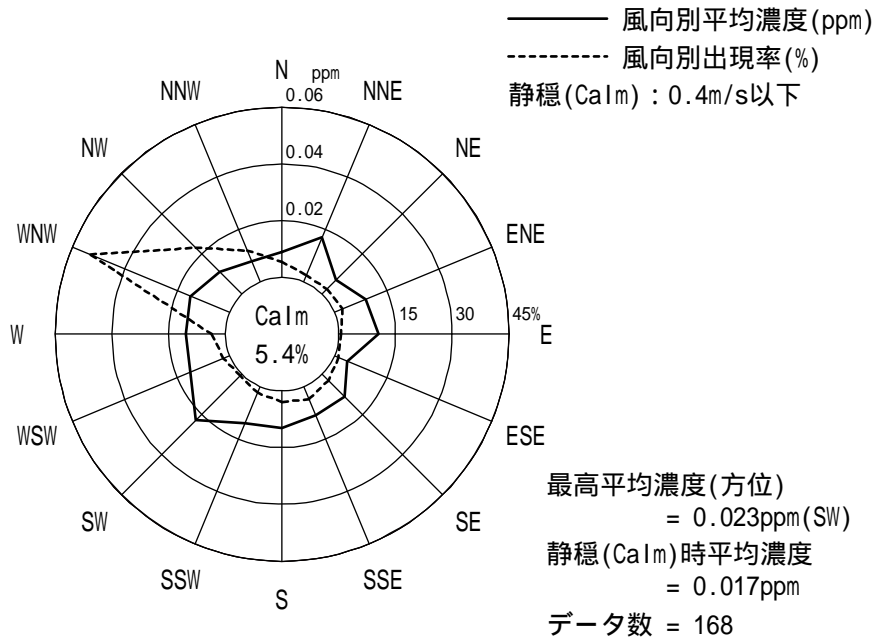

注) 風向別出現率は、地点 のデータを用いた。

図4.1-5(6) 二酸化窒素 (NO₂) の風向別平均濃度 (地点)

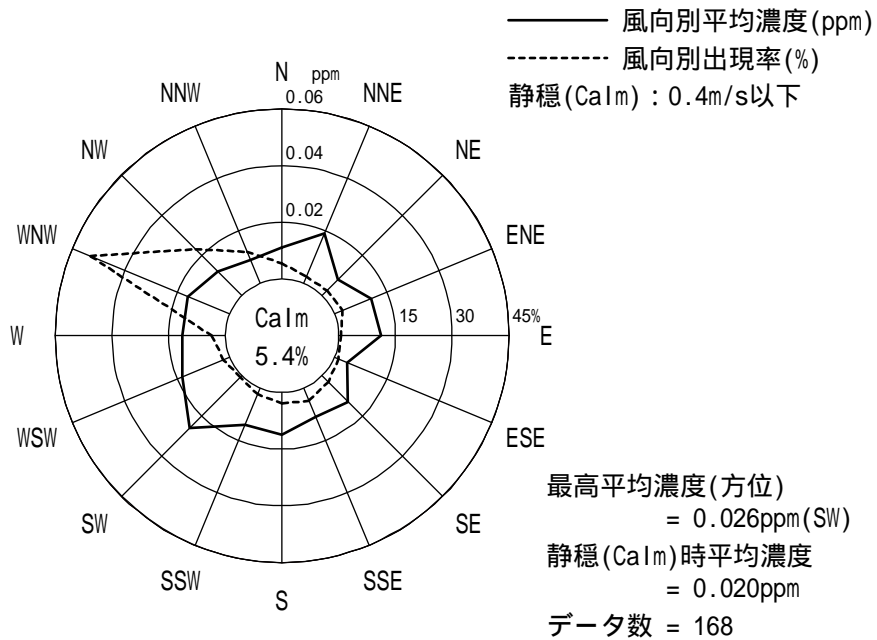

注) 風向別出現率は、地点 のデータを用いた。

図4.1-5(7) 二酸化窒素 (NO₂) の風向別平均濃度 (地点)

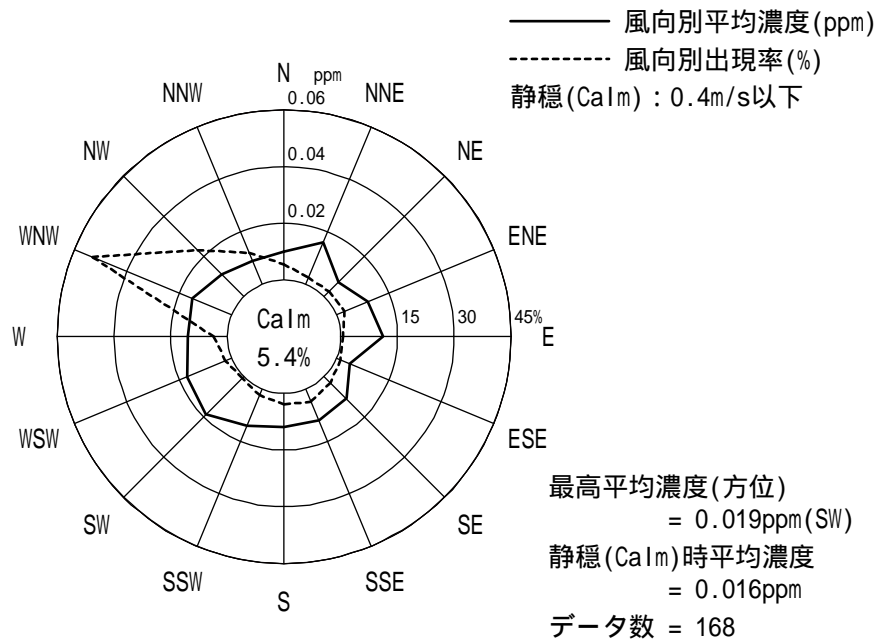

注) 風向別出現率は、地点 のデータを用いた。

図4.1-5(8) 二酸化窒素 (NO₂) の風向別平均濃度 (地点)



図4.1-5(9) 二酸化窒素 (NO₂) の風向別平均濃度 (地点)

イ 浮遊粒子状物質濃度

調査結果は表4.1-13に示すとおりであり、測定期間中の期間平均値は0.011～0.018mg/m³、1時間値の最高値は0.021～0.054mg/m³、日平均値の最高値は0.015～0.023mg/m³あった。

また、測定期間中の1時間値及び日平均値は、全ての地点で環境基準及び仙台市定量目標を下回った。

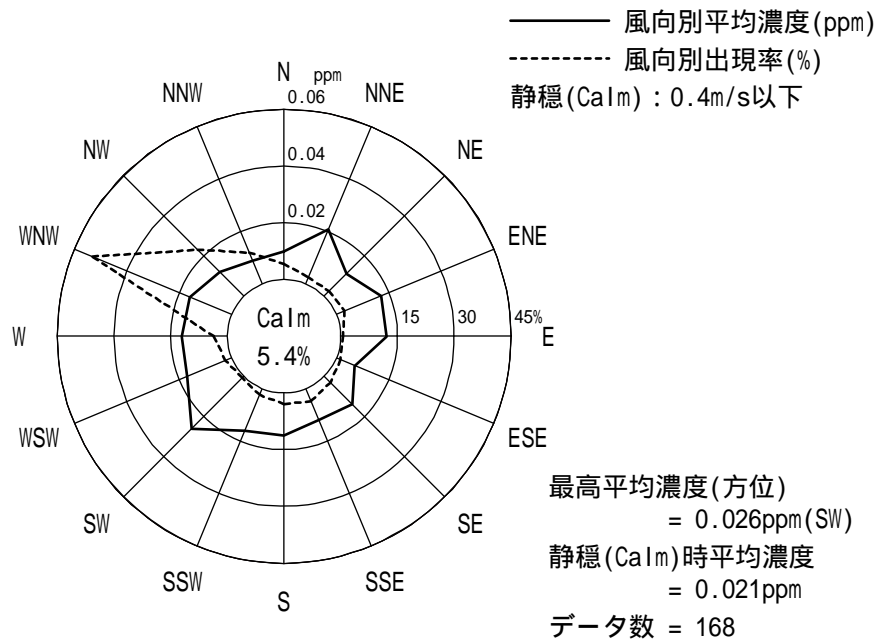
表4.1-13 浮遊粒子状物質濃度調査結果

調査地点	有効測定日数	測定時間	期間平均値	1時間値の最高値	日平均値の最高値	1時間値が0.20mg/m ³ を超えた時間数とその割合		日平均値が0.10mg/m ³ を超えた日数とその割合		環境基準及び仙台市定量目標(仙台市環境基本計画)
	日	時間	mg/m ³	mg/m ³	mg/m ³	時間	%	日	%	
仙台富沢病院	7	168	0.013	0.031	0.016	0	0.0	0	0.0	1時間値の1日平均値が0.10mg/m ³ 以下であり、かつ、1時間値が0.20mg/m ³ 以下であること。
富沢小学校	7	168	0.011	0.021	0.015	0	0.0	0	0.0	
仙台血液疾患センター(富田病院)	7	168	0.013	0.033	0.015	0	0.0	0	0.0	
西多賀小学校	7	168	0.014	0.033	0.018	0	0.0	0	0.0	
富沢中学校	7	168	0.014	0.026	0.017	0	0.0	0	0.0	
敷地境界(北側)	7	168	0.018	0.043	0.023	0	0.0	0	0.0	
敷地境界(東側)	7	168	0.015	0.054	0.017	0	0.0	0	0.0	
事業予定地北西側住宅地	7	168	0.013	0.025	0.016	0	0.0	0	0.0	
敷地境界最大着地濃度出現地点	7	168	0.014	0.025	0.019	0	0.0	0	0.0	

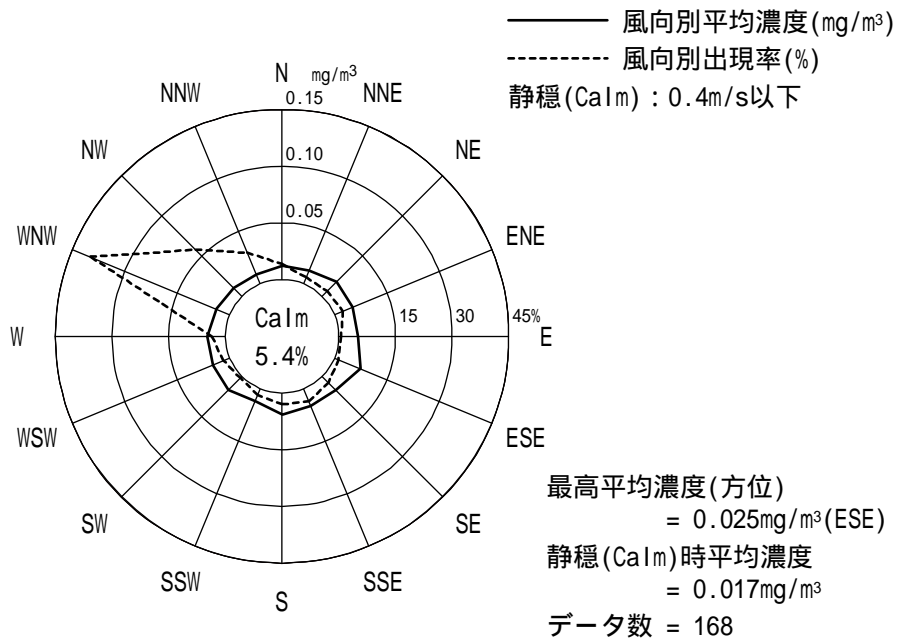

注) 風向別出現率は、地点 のデータを用いた。

図4.1-6(1) 浮遊粒子状物質 (SPM) の風向別平均濃度 (地点)

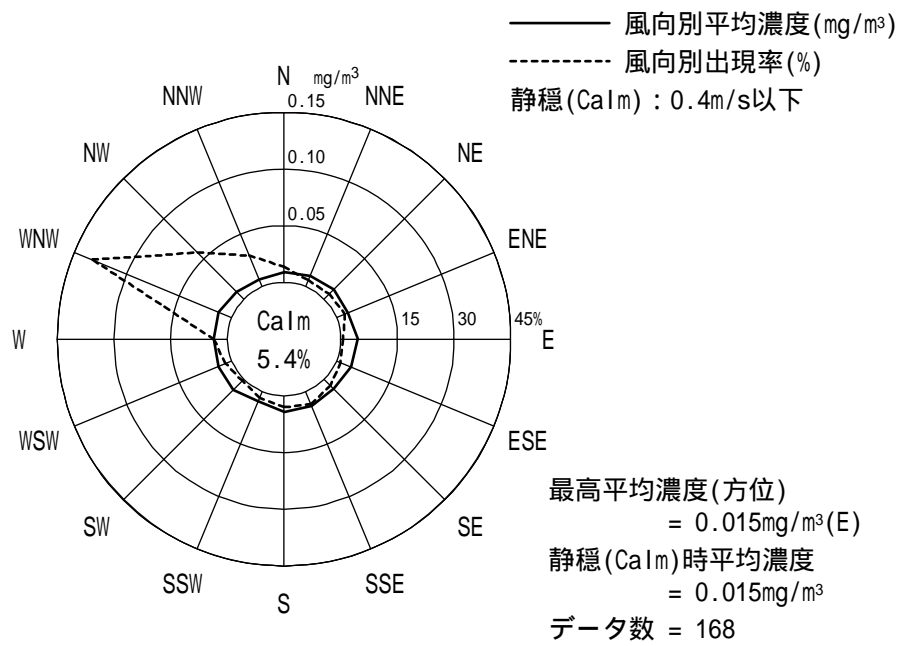

注) 風向別出現率は、地点 のデータを用いた。

図4.1-6(2) 浮遊粒子状物質 (SPM) の風向別平均濃度 (地点)

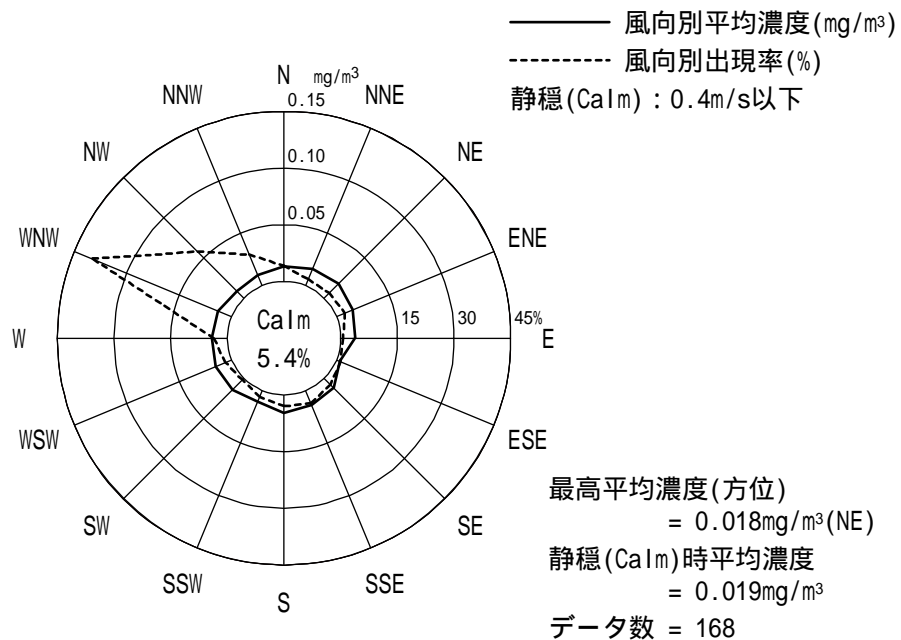

注) 風向別出現率は、地点 のデータを用いた。

図4.1-6(3) 浮遊粒子状物質 (SPM) の風向別平均濃度 (地点)

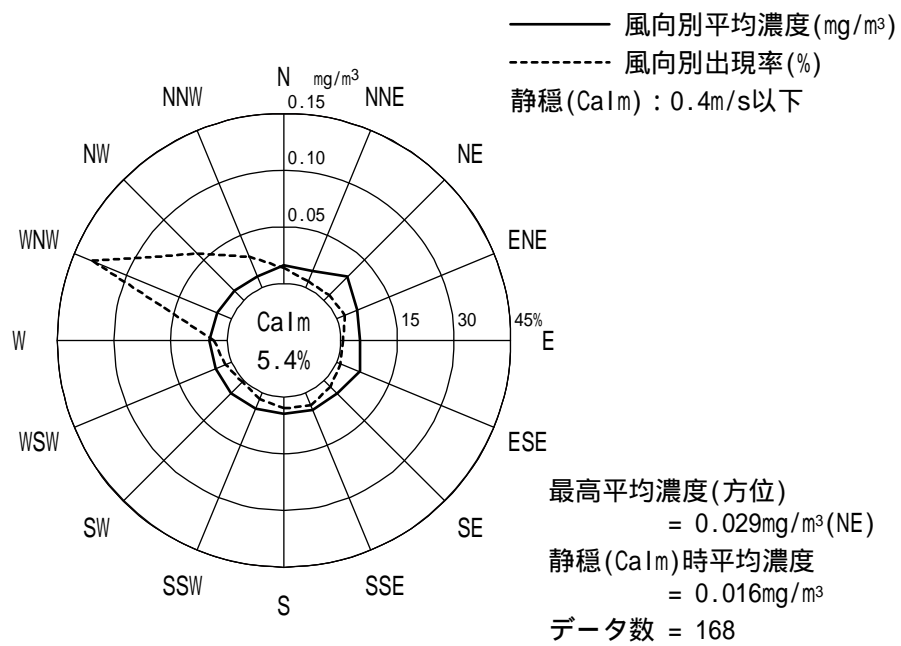

注) 風向別出現率は、地点 のデータを用いた。

図4.1-6(4) 浮遊粒子状物質 (SPM) の風向別平均濃度 (地点)

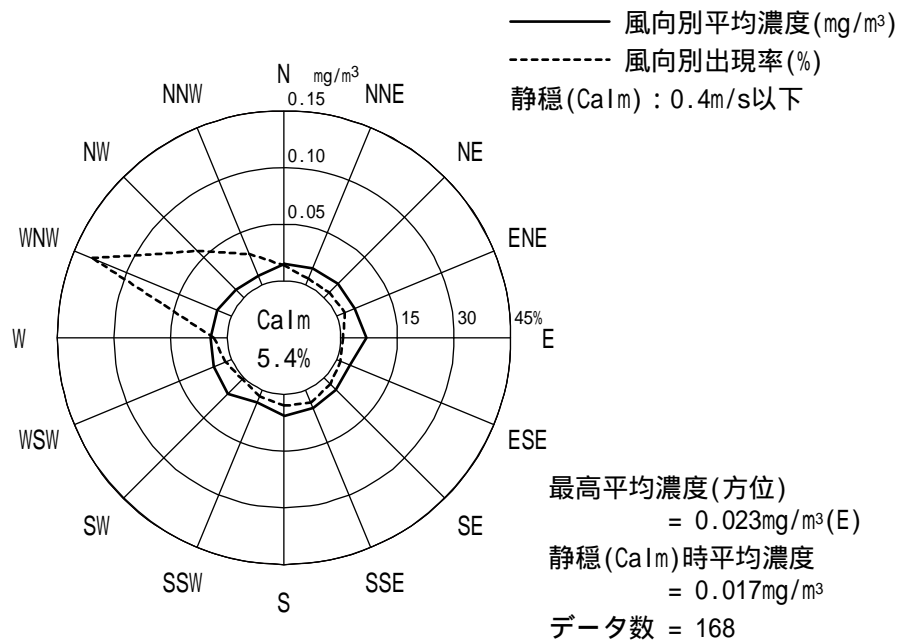

注) 風向別出現率は、地点 のデータを用いた。

図4.1-6(5) 浮遊粒子状物質 (SPM) の風向別平均濃度 (地点)

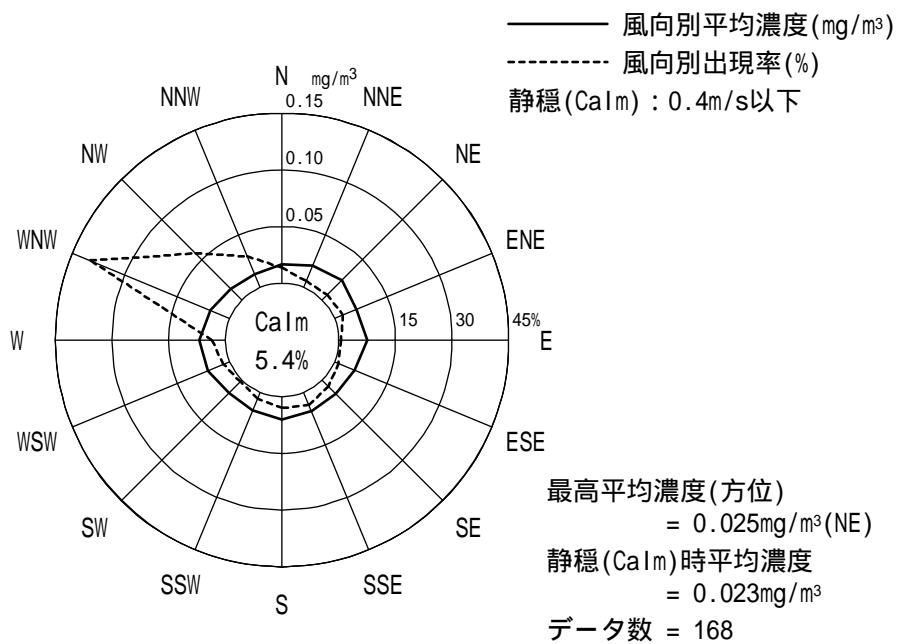

注) 風向別出現率は、地点 のデータを用いた。

図4.1-6(6) 浮遊粒子状物質 (SPM) の風向別平均濃度 (地点)

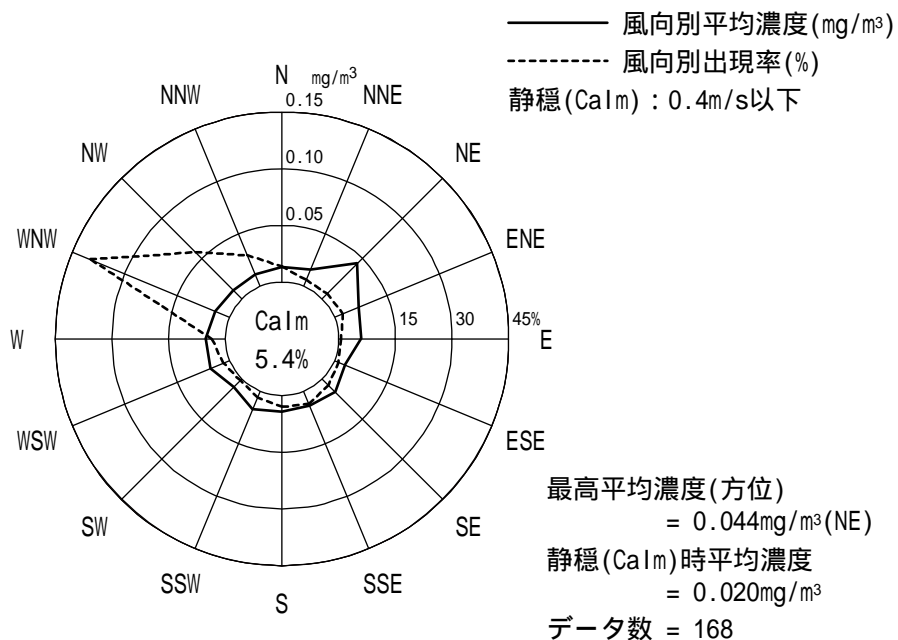

注) 風向別出現率は、地点 のデータを用いた。

図4.1-6(7) 浮遊粒子状物質 (SPM) の風向別平均濃度 (地点)

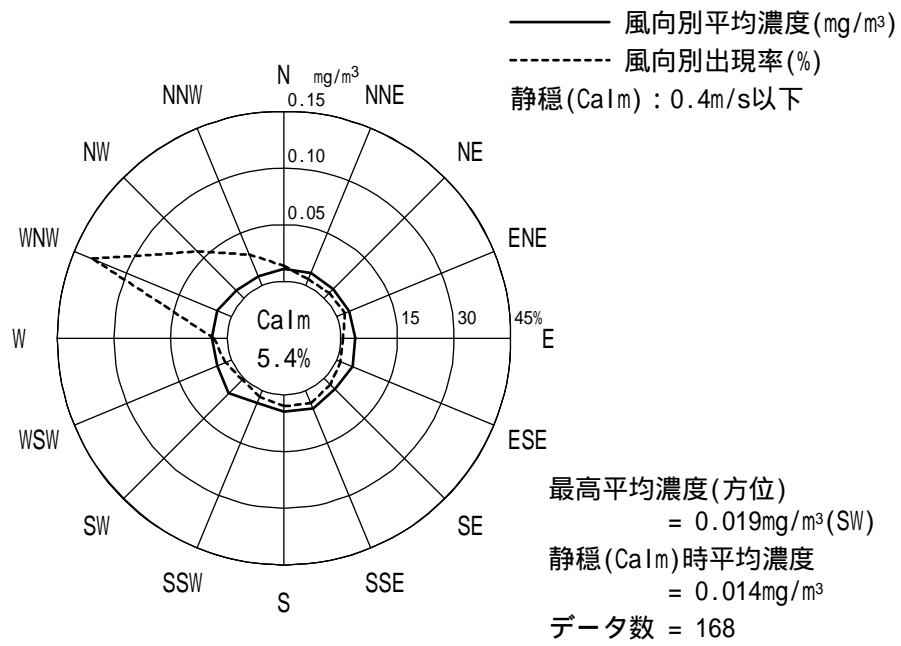

注) 風向別出現率は、地点 のデータを用いた。

図4.1-6(8) 浮遊粒子状物質 (SPM) の風向別平均濃度 (地点)



図4.1-6(9) 浮遊粒子状物質 (SPM) の風向別平均濃度 (地点)

4.1.2. 重機の稼働、切土・盛土・掘削等（粉じん）

長町測定局における風向・風速の観測データを風力階級別風向別の出現頻度について整理し、表4.1-14に示すビューフォート風力階級表に基づき砂塵が立つ程度の風速（5.5m/s以上）の発生頻度を確認した。

表4.1-14 ビューフォート風力階級表

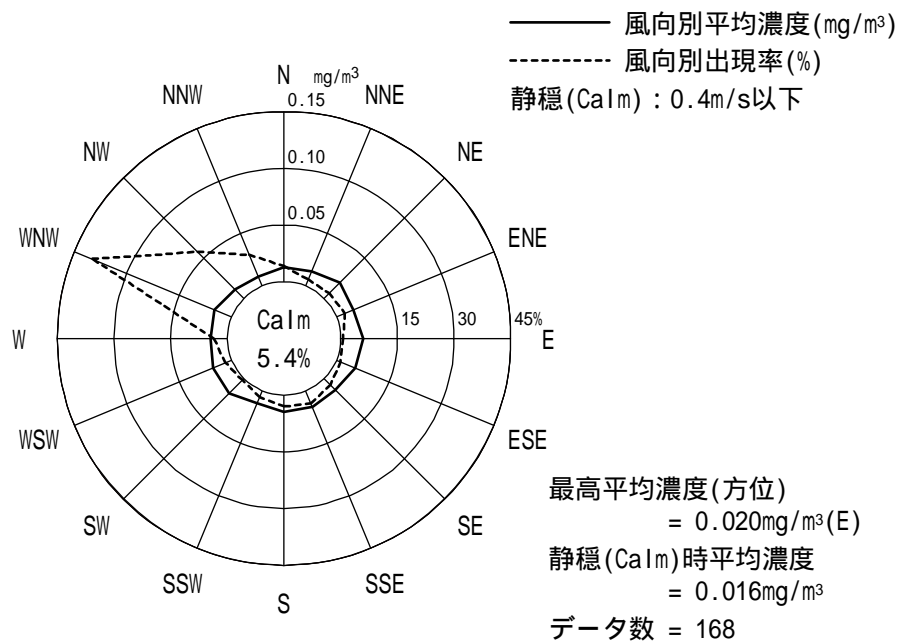
風力階級	開けた平らな地面から10mの高さにおける相当風速	地表物の状態（陸上）
0	0.3m/s未満	静穏。煙はまっすぐに昇る。
1	0.3m/s以上、1.6m/s未満	風向きは煙がなびくのでわかるが、風見には感じない。
2	1.6m/s以上、3.4m/s未満	顔に風を感じる。木の葉が動く。風見も動き出す。
3	3.4m/s以上、5.5m/s未満	木の葉や細かい小枝がたえず動く。軽い旗が開く。
4	5.5m/s以上、8.0m/s未満	砂埃が立ち、紙片が舞い上がる。小枝が動く。
5	8.0m/s以上、10.8m/s未満	葉のある灌木がゆれはじめる。池や沼の水面に波頭が立つ。
6	10.8m/s以上、13.9m/s未満	大枝が動く。電線が鳴る。傘はさしにくい。
7	13.9m/s以上、17.2m/s未満	樹木全体がゆれる。風に向かっては歩きにくい。
8	17.2m/s以上、20.8m/s未満	小枝が折れる。風に向かっては歩けない。
9	20.8m/s以上、24.5m/s未満	人家にわずかの損害がおこる。
10	24.5m/s以上、28.5m/s未満	陸地の内部ではめずらしい。樹木が根こそぎになる。人家に大損害が起こる。
11	28.5m/s以上、32.7m/s未満	めったに起こらない広い範囲の破壊を伴う。
12	32.7m/s以上	

出典：ビューフォート風力階級表（参考）（気象庁）

長町測定局における平成27年度及び平成28年度の風向・風速の調査結果は表4.1-15に、風配図は図4.1-7(1)～(2)に示すとおりである。

平成27年度は、平均風速が1.3m/s、最多風向が南東(8.0%)、平成28年度は、平均風速が1.4m/s、最多風向が西北西(10.9%)であった。両年度とも、平均風速が最も速いのは北西の風であった。

表4.1-15 風向・風速の調査結果総括表

年 度	測定時間 (時間)	1時間値 (m/s)			日平均値 (m/s)		最大風速(m/s)と その時の 風向(16方位)		最多風向(16方位) と出現率(%)		静穏率 (%)
		平均	最高	最低	最高	最低					
平成27	8,729	1.3	7.9	0.0	3.6	0.4	7.9	北西	南東	8.0	22.9
平成28	8,751	1.4	8.8	0.0	4.4	0.4	8.8	西北西	西北西	10.9	17.2

引用元である宮城県大気汚染常時監視データは、風速が0.4m/s以下の時間帯の風向を静穏(Calm)として整理している。
調査期間：平成27年度：平成27年4月1日～平成28年3月31日（1年間）
平成28年度：平成28年4月1日～平成29年3月31日（1年間）

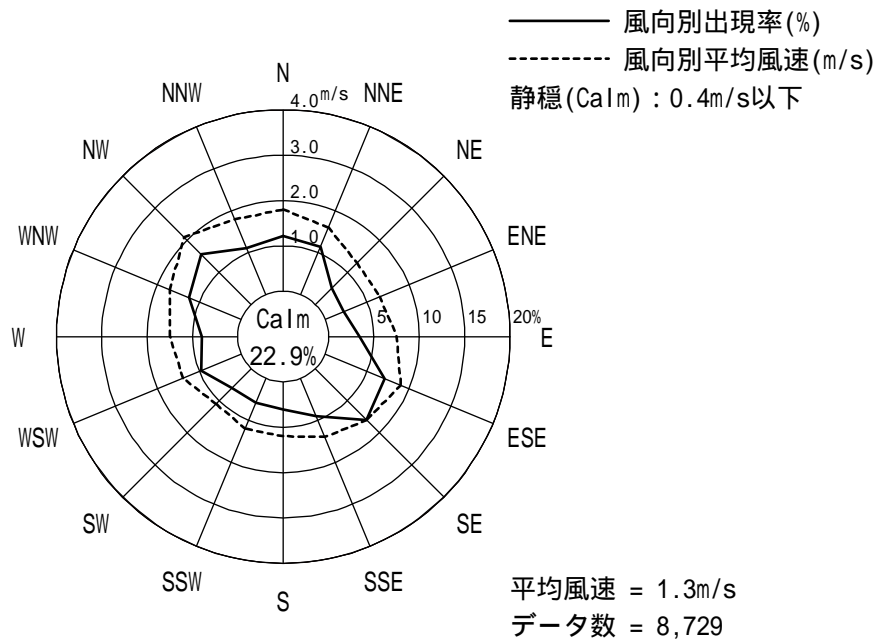

引用元である宮城県大気汚染常時監視データは、風速が0.4m/s以下の時間帯の風向を静穏(Calm)として整理している。

図4.1-7(1) 風配図(平成27年度)

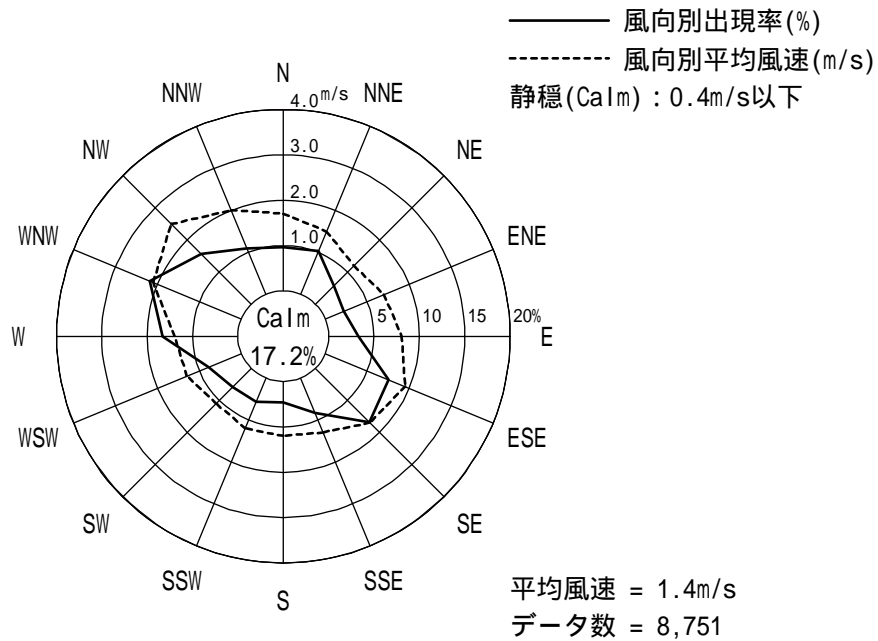

引用元である宮城県大気汚染常時監視データは、風速が0.4m/s以下の時間帯の風向を静穏(Calm)として整理している。

図4.1-7(2) 風配図(平成28年度)

平成27年度及び平成28年度におけるビューフォート風力階級に基づく長町測定局の風力階級別風向別出現率は表4.1-16(1)～(2)に、風力階級4以上の月別風向別出現頻度は表4.1-17(1)～(2)に示すとおりである。

風力階級4以上の出現率は平成27年度で約0.1%、平成28年度で約0.2%であった。風力階級4以上の風向別出現頻度は北西及び西北西が多く、平成27年度は1月～4月、平成28年度は4月及び2月3月に確認された。

事業地内においては、平成26年5月より土工事を実施し、散水を行うなどの粉じん対策を継続して実施している。

表4.1-16(1) 長町測定局の風力階級別風向別出現率（平成27年度）

風力階級	風速 (m/s)		風向																
			N	NNE	NE	ENE	E	ESE	SE	SSE	S	SSW	SW	WSW	W	WNW	NW	NNW	Calm
0	WS<0.3																		13.9
1	0.3 WS<1.6	2.9	3.1	1.9	1.6	2.1	2.8	3.8	2.9	2.3	2.2	2.5	3.3	2.6	3.5	2.8	2.6	9.0	
2	1.6 WS<3.4	2.8	2.4	0.7	0.5	1.1	4.1	4.1	1.6	0.7	0.7	0.4	1.2	1.1	2.1	3.8	2.5		
3	3.4 WS<5.5	0.4	0.2	0.0	0.0	0.2	0.2	0.2			0.1	0.1	0.3	0.3	0.5	1.1	0.4		
4	5.5 WS<8.0	0.0	0.0		0.0	0.0							0.0		0.0	0.1	0.0		
5	8.0 WS<10.8																		
6	10.8 WS<13.9																		
計		6.1	5.7	2.6	2.2	3.4	7.1	8.0	4.5	3.0	2.9	3.0	4.8	4.0	6.2	7.8	5.6	22.9	

1 引用元である宮城県大気汚染常時監視データは、風速が0.4m/s以下の時間帯の風向を静穏（Calm）として整理している。

2 欄内の“ ”は、その風向が出現しなかったことを意味する。

3 欄内の“0.0”は、四捨五入をした結果、0.1に満たないことを示している。

表4.1-16(2) 長町測定局の風力階級別風向別出現率（平成28年度）

風力階級	風速 (m/s)		風向																
			N	NNE	NE	ENE	E	ESE	SE	SSE	S	SSW	SW	WSW	W	WNW	NW	NNW	Calm
0	WS<0.3																	8.3	
1	0.3 WS<1.6	3.0	2.2	1.5	2.0	2.9	3.9	3.0	1.7	2.3	2.3	2.8	5.8	4.5	2.2	2.3	2.1	8.9	
2	1.6 WS<3.4	2.2	0.7	0.6	0.9	4.0	4.4	1.2	0.5	0.4	0.5	0.8	1.9	4.6	3.8	2.7	2.6		
3	3.4 WS<5.5	0.1	0.0	0.1	0.3	0.5	0.1		0.0	0.1	0.1	0.2	0.5	1.8	1.7	0.6	0.1		
4	5.5 WS<8.0			0.0	0.0							0.0	0.0	0.1	0.1	0.0			
5	8.0 WS<10.8													0.0					
6	10.8 WS<13.9																		
計		5.2	2.9	2.2	3.3	7.5	8.4	4.2	2.3	2.8	2.9	3.9	8.3	10.9	7.8	5.5	4.8	17.2	

1 引用元である宮城県大気汚染常時監視データは、風速が0.4m/s以下の時間帯の風向を静穏（Calm）として整理している。

2 欄内の“ ”は、その風向が出現しなかったことを意味する。

3 欄内の“0.0”は、四捨五入をした結果、0.1に満たないことを示している。

表4.1-17(1) 風力階級4以上の月別風向別出現回数（平成27年度）

月\風向	N	NNE	NE	ENE	E	ESE	SE	SSE	S	SSW	SW	WSW	W	WNW	NW	NNW
4月	0	0	0	0	0	0	0	0	0	0	0	0	0	0	2	0
5月	0	0	0	0	0	0	0	0	0	0	0	0	0	0	0	1
6月	0	1	0	0	0	0	0	0	0	0	0	0	0	0	0	0
7月	0	0	0	0	0	0	0	0	0	0	0	0	0	0	0	0
8月	0	0	0	0	0	0	0	0	0	0	0	0	0	0	0	0
9月	0	0	0	0	0	0	0	0	0	0	0	0	0	0	0	0
10月	0	0	0	0	0	0	0	0	0	0	0	0	0	0	0	0
11月	0	0	0	0	0	0	0	0	0	0	0	0	0	0	0	0
12月	1	0	0	0	0	0	0	0	0	0	0	0	0	0	0	0
1月	0	0	0	1	1	0	0	0	0	0	0	0	0	0	2	2
2月	0	0	0	0	0	0	0	0	0	0	0	1	0	1	1	0
3月	0	0	0	0	0	0	0	0	0	0	0	0	0	0	3	0
年間	1	1	0	1	1	0	0	0	0	0	0	1	0	1	8	3

表4.1-17(2) 風力階級4以上の月別風向別出現回数（平成28年度）

月\風向	N	NNE	NE	ENE	E	ESE	SE	SSE	S	SSW	SW	WSW	W	WNW	NW	NNW
4月	0	0	0	0	0	0	0	0	0	0	0	0	1	6	6	1
5月	0	0	0	0	0	0	0	0	0	0	0	1	1	0	0	0
6月	0	0	0	0	0	0	0	0	0	0	0	0	0	0	0	0
7月	0	0	0	0	0	0	0	0	0	0	0	0	0	0	0	0
8月	0	0	0	3	3	0	0	0	0	0	0	0	0	0	0	0
9月	0	0	0	0	0	0	0	0	0	0	0	0	0	0	0	0
10月	0	0	0	0	0	0	0	0	0	0	0	0	0	0	0	0
11月	0	0	0	0	0	0	0	0	0	0	0	0	0	0	0	0
12月	0	0	0	0	0	0	0	0	0	0	0	0	0	1	0	0
1月	0	0	0	0	0	0	0	0	0	0	0	0	0	0	0	0
2月	0	0	0	0	0	0	0	0	0	0	0	0	0	1	2	0
3月	0	0	0	0	0	0	0	0	0	0	0	0	0	0	2	0
年間	0	0	0	3	3	0	0	0	0	0	0	1	2	8	10	1

4.1.3. 予測結果と調査結果の比較

(1) 資材等の運搬による影響

1) 交通量

予測条件の工事用車両台数は、1日あたり64台（走行時間は8:00～17:00）とした。

事後調査時に走行した工事用車両の日最大台数は160台であり、予測条件を上回っている。これは、評価書においては工事工区があまり重なっていなかったが、事後調査においては工事工程が変更となり、各工区が重なってピークが大きくなったことが考えられる。

表4.1-18 予測条件及び事後調査時の交通量

調査地点	車種分類	予測条件(台)	事後調査(台)
A	大型車	384 (64)	539 (160)
	小型車	11,055	11,099
	合計	11,439	11,638

大型車（大型車+中型車）、小型車（小型貨物車+乗用車）とした。
 交通量調査当該月における日最大搬入車両台数：80台（工事記録による）
 ()内は、大型車のうち工事用車両の台数を示す。

2) 二酸化窒素濃度及び浮遊粒子状物質濃度

予測結果と調査結果の比較は、表4.1-19に示すとおりである。

二酸化窒素濃度は、事後調査結果が予測結果を0.001ppm上回り、浮遊粒子状物質濃度は、事後調査結果が予測結果を0.004mg/m³下回った。

事後調査の交通量の方が大型車155台、小型車44台多いにもかかわらず、二酸化窒素濃度及び浮遊粒子状物質濃度は予測結果と概ね同程度であった。

これは、大型車の交通量に加え、車両の車速、気象条件、バックグラウンド濃度等、様々な要因が考えられる。

なお、評価書においては、沿道の北側と南側の2地点で予測しているが、値の高い北側の予測結果と比較するため、事後調査地点は沿道北側としている。

表4.1-19 予測結果と調査結果の比較

調査地点	調査項目	予測	事後調査
A	二酸化窒素濃度(ppm)	0.013	0.014
	浮遊粒子状物質濃度(mg/m ³)	0.017	0.013

予測結果は年平均値、調査結果は期間平均値である。

(2) 重機の稼働による影響

1) 重機の稼働の状況

事後調査時は、1～4工区に渡って工事を行っており、広範囲に重機が稼働していた。

重機の稼働台数は、表4.1-20に示すとおり、評価書では最大稼働台数が出現する33ヶ月目の1日あたりの稼働台数であり、事後調査時の台数が評価書の予測条件より多かった。これは、評価書においては工事工区があまり重なっていなかったが、事後調査においては工事工程が変更となり、各工区が重なってピークが大きくなったことが考えられる。

表4.1-20 評価書及び事後調査時の重機稼働台数

重機の種類	規 格	評価書予測条件(台)	事後調査(台)
バックホウ	0.8m ³	7	5
	0.45m ³ 級	4	8
	0.28m ³	-	3
ブルドーザ	-	2	1
ロードローラー	-	-	1
ラフタークレーン		7	-
ダンプトラック	10t	1	6
トラック	4t	-	7
合計		21	31

2) 二酸化窒素濃度及び浮遊粒子状物質濃度

予測結果と調査結果の比較は、表4.1-21に示すとおりである。

二酸化窒素濃度は、地点 1 は事後調査結果が予測結果を0.005ppm上回っているが、それ以外の地点は概ね同程度であった。なお、この地点は、事業地より500m以上離れた地点であり、仙台南部道路及び市道仙台南部道路側道1号線沿道(図4.1-1参照)であることから、事業地からの影響よりは、仙台南部道路及び市道仙台南部道路側道1号線を走行する自動車排ガスの影響と考えられる。

浮遊粒子状物質濃度は、地点 1 において調査結果が予測結果を0.001mg/m³上回ったが、その他の8地点においては0.002～0.006mg/m³下回っていた。

表4.1-21 予測結果と調査結果の比較

調査項目	調査地点	予 測	事後調査
二酸化窒素濃度(ppm)	仙台富沢病院	0.014	0.013
	富沢小学校	0.014	0.014
	仙台血液疾患センター(富田病院)	0.012	0.017
	西多賀小学校	0.012	0.014
	富沢中学校	0.012	0.013
	敷地境界(北側)	0.013	0.013
	敷地境界(東側)	0.013	0.014
	事業予定地北西側住宅地	0.012	0.013
	敷地境界最大着地濃度出現地点	0.014	0.015
浮遊粒子状物質濃度(mg/m ³)	仙台富沢病院	0.017	0.013
	富沢小学校	0.017	0.011
	仙台血液疾患センター(富田病院)	0.017	0.013
	西多賀小学校	0.017	0.014
	富沢中学校	0.017	0.014
	敷地境界(北側)	0.017	0.018
	敷地境界(東側)	0.017	0.015
	事業予定地北西側住宅地	0.017	0.013
	敷地境界最大着地濃度出現地点	0.017	0.014

予測結果は年平均値、調査結果は期間平均値である。

(3) 資材等の運搬及び重機の稼働による複合影響

資材等の運搬及び重機の稼働による複合影響が想定されたとした地点、 、 における二酸化窒素及び浮遊粒子状物質の濃度は表4.1-22に示すとおりであり、予測結果を下回る結果となった。

表4.1-22 予測結果と調査結果の比較

調査項目	調査地点	予 測	事後調査
二酸化窒素濃度(ppm)	仙台富沢病院	0.0295	0.013
	富沢小学校	0.0291	0.014
	敷地境界最大着地濃度出現地点	0.0292	0.015
浮遊粒子状物質濃度(mg/m ³)	仙台富沢病院	0.0437	0.013
	富沢小学校	0.0437	0.011
	敷地境界最大着地濃度出現地点	0.0437	0.014

予測結果は年平均値、調査結果は期間平均値である。

(4) 粉じんの影響

粉じんの影響については、砂埃が立つとされる風速5.5m/s以上の発生頻度は平成27年度で約0.1%、平成28年度で約0.2%であった。評価書時には1%未満と予測しており、事後調査ではその頻度と同等であった。

今後も天候の変化を確認しながら、飛散防止のため散水等の措置を行うものとする。

表4.1-23 予測結果と調査結果の比較

調査項目	調査地点	風速5.5m/s以上の発生頻度	
		予 測	事後調査
粉じん	長町測定局	1%未満	約0.1%(平成27年度)
			約0.2%(平成28年度)

4.1.4. 追加の環境保全措置の検討

事後調査の結果、予測値と同程度か下回る結果となった。そのため、今後も周辺地域への影響を軽減させるよう、「1.7 工事中の環境保全措置の実施状況」において示した環境保全措置の実施を継続していくものとする。

なお、地域住民からの大気質に関する苦情はなかった。

4.2. 騒音

4.2.1. 資材等の運搬による影響

(1) 調査項目

資材等の運搬による騒音への影響を把握するため、工事用車両のピーク日走行台数が最大となる時期における以下の項目について現地調査を行った。

- ・騒音レベル（道路交通騒音）
- ・交通量

(2) 調査期間

調査期間は表4.2-1に示すとおりである。

表4.2-1 調査期間

調査項目	調査期間
道路交通騒音	平成27年12月15日(水)6:00～22:00
交通量	

(3) 調査地点

調査地点は、図4.2-1に示すとおりである。

(4) 調査方法

1) 騒音レベル（道路交通騒音）

調査方法は表4.2-2に、使用した測定機器は表4.2-3に示すとおりである。

騒音レベルの測定は、JIS Z 8731「環境騒音の表示・測定方法」に定める方法に準拠した。

表4.2-2 騒音の調査方法

調査項目	測定方法	マイクロホン高
騒音レベル	調査地点に騒音計を設置し、現況騒音を測定した。測定は、周波数補正がA特性、動特性がFASTで行った。	地上高1.2m

表4.2-3 使用測定機器

測定項目	測定機器	メーカー・型式	測定範囲
騒音レベル	普通騒音計	リオン(株) NL-22	A特性：28～130dB

2) 交通量

調査方法は、「4.1 大気質」に示したとおりである（p.4.1-3～4参照）。

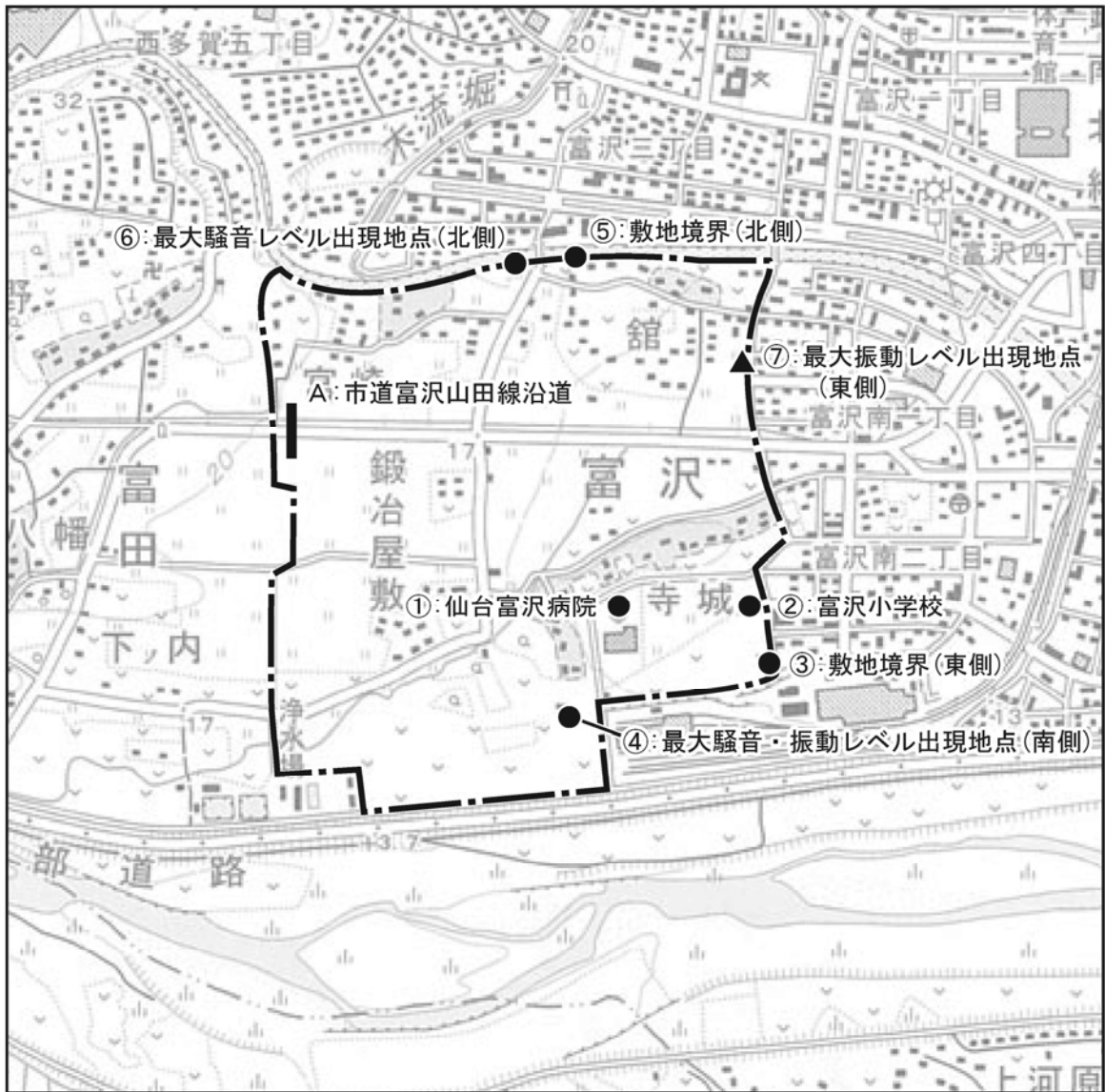

凡例



事業地



調査地点（資材等の運搬による影響：騒音、振動、自動車交通量）



調査地点（重機の稼働による影響：騒音、振動）



調査地点（重機の稼働による影響：振動）

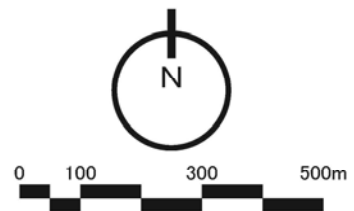

※ 4,5工区を対象としている地点⑤、⑥については、
工事の進捗状況を踏まえつつ、平成29年度に実施する。

図4.2-1 事後調査地点位置図（騒音、振動、自動車交通量）

(5) 調査結果

1) 騒音レベル（道路交通騒音）

調査結果は表4.2-4に示すとおりである。

等価騒音レベルは64dBであり、昼間の時間区分における環境基準を達成し、騒音規制法に定める要請限度を下回っていた。

主な騒音源は、市道富沢山田線の道路交通であった。

表4.2-4 騒音レベル調査結果（道路交通騒音）（ L_{Aeq} ）

単位：dB

調査地点	地域類型	時間区分	等価騒音レベル	環境基準	自動車騒音に係る要請限度 (騒音規制法)
A 市道富沢山田線沿道	B類型	昼間 (6:00~22:00)	64	65以下	75

2) 交通量

調査結果は、「4.1 大気質」に示したとおりである（p.4.1-6参照）。

4.2.2. 重機の稼働による影響

(1) 調査項目

重機の稼働による騒音への影響を把握するため、重機の稼働の最盛期における以下の項目について調査を行った。

なお、4、5工区を対象としている地点⑤、⑥については、工事の進捗状況を踏まえつつ、平成29年度に実施する。

- ・騒音レベル（建設作業騒音）

(2) 調査期間

調査期間は表4.2-5に示すとおりである。

表4.2-5 調査期間

調査項目	調査期間
建設作業騒音	平成28年1月13日(水)6:00～22:00

(3) 調査地点

調査地点は、図4.2-1に示したとおりである。なお、①仙台富沢病院、②富沢小学校及び③敷地境界（東側）の3地点については、評価書において、資材等の運搬及び重機の稼働による複合影響を予測している地点である。

(4) 調査方法

1) 騒音レベル（建設作業騒音）

調査方法は、「4.2.1 資材等の運搬による影響」に示したとおりである（p.4.2-3参照）。

(5) 調査結果

1) 騒音レベル（建設作業騒音）

調査結果は表4.2-6に示すとおりである。

騒音レベル（ L_{A5} ）の最大値は58～68dBであり、全ての地点で騒音規制法に定める基準及び仙台市公害防止条例に定める基準を下回っていた。

主な騒音源は、周辺の道路交通及び事業地における建設作業である。

地点③については、富沢小学校の南東端であり、この付近での本事業による重機の稼働はなかったが、小学校南側の道路上において別工事と思われるバックホウ1台による掘削工事が行われていたことから、この重機の騒音による影響が大きな要因と考えられる。

また、複合的な影響として道路交通騒音も含まれる騒音レベル（ L_{Aeq} ）は、51～59dBであった。

表4.2-6 騒音レベル調査結果（建設作業騒音）（ L_{A5} 、 L_{Aeq} ）

地点	測定高 (m)	調査結果（ L_{A5} ） (dB)		調査結果 (L_{Aeq}) (dB)	特定建設作業騒音 に係る基準 (騒音規制法) (dB)	指定建設作業騒音 に係る基準 (仙台市公害防止条例) (dB)
		平均値	最大値			
① 仙台富沢病院	1.2	58	63	55	85以下	75以下*
	5.2	59	63	56		
② 富沢小学校	1.2	56	61	54		
	5.2	57	62	55		
③ 敷地境界（東側）	1.2	56	64	56		
	5.2	59	68	59		
④ 最大騒音レベル出現 地点（敷地境界南側）	1.2	54	58	51		80以下
	5.2	58	62	55		

※ 仙台市公害防止条例施行規則第6条第1項第2号に掲げる区域内（学校、病院等の敷地周囲おおむね50m以内の区域）においては、80dBから5dB減じた値とする。

4.2.3. 予測結果と調査結果の比較

(1) 資材等の運搬による影響

1) 交通量

交通量に係る評価書時の予測条件と事後調査結果の比較を表4.2-7に示す。

評価書時は工事用車両の走行台数を64台/日（走行時間は8:00～17:00）と予測したが、事後調査時では160台/日と大きく上回った。

評価書時においては工区を分けて工事を平準化する計画であったが、実際の工事にあつては文化財調査が終了した工区等から順次着手したため、当初計画よりピークが大きくなったことが要因と考えられる。

表4.2-7 評価書及び事後調査時の交通量

単位：台

予測地点（路線名）	車種分類	評価書予測条件	事後調査結果
A 市道富沢山田線	大型車	384(64)	539(160)
	小型車	11,055	11,099
	合計	11,439	11,638

※大型車（大型車+中型車）、小型車（小型貨物車+乗用車）とした。

※交通量調査当該月における日最大搬入車両台数：80台（工事記録による）

※（ ）は工事用車両台数

2) 騒音レベル（道路交通騒音）

資材等の運搬に係る予測結果と事後調査結果の比較は表4.2-8に示すとおりである。

事後調査結果は予測結果と同程度であった。大型車の交通量は、予測条件に比べて事後調査時の方が多かったものの騒音レベルが同程度であった要因としては、事後調査時点で新たに信号が設置され、走行車両の速度が低下したことが考えられる。

表4.2-8 騒音レベル（ L_{Aeq} ）の予測結果と調査結果の比較

単位：dB

調査地点		地域類型	時間区分	予測結果	事後調査結果
A	市道富沢山田線沿道	B類型	昼間 (6:00～22:00)	65	64

(2) 重機の稼働による影響

1) 重機の稼働の状況

評価書の予測条件及び事後調査時の重機の稼働状況は、表4.2-9及び図4.2-2に示すとおりである。

事後調査時は、評価書の予測条件（39ヶ月目）に比べて重機の稼働台数は少なかった。

なお、評価書時は、事業地内の保全対象施設を対象として高さ3mの仮囲いを設置する計画であったが、富沢小学校周辺については仮囲いを設置することによる死角が生まれ、視認性が劣り、児童の安全性に問題が発生する恐れが考えられ、仙台富沢病院については継続して開業しており来院者や関係車両の利便性に配慮するとともに、近接して工事を行う際は工事の効率を図り短期間に行うように工程に配慮し、騒音の影響が少ない低騒音型の重機を用いたため、仮囲いは設置しないこととした。

表4.2-9 評価書及び事後調査時の重機稼働台数

単位：台

重機の種類	規格	評価書予測条件	事後調査
バックホウ	0.8m ³	10	1
	0.45m ³ 級	—	1
	0.28m ³	—	—
ブルドーザ	—	—	1
ロードローラー	—	—	1
ラフタークレーン	—	—	—
ダンプトラック	10t	—	3
トラック	4t	—	1
アスファルトフィニシヤ	—	2	—
合計		12	8



凡 例

- ⬜: 事業地
- ◎: 予測地点(評価書時点)、調査地点(事後調査)
- ⋯: 仮囲い
- △: バックホウ(山積0.8m³)
- ▲: バックホウ(山積0.5m³)
- ◆: アスファルトフィニッシャー(ホイール型2.4~6m10t)
- ◇: ブルドーザー(6t)
- : ロードローラー(仕様不明)
- : ダンプトラック(10t)
- ★: トラック(4t)



図4.2-2 重機稼働位置図

2) 騒音レベル

重機の稼働に係る評価書の予測結果と事後調査結果の比較は表4.2-10に示すとおりである。

地点①～③においては事後調査結果が予測結果を2～14dB上回ったが、いずれも騒音規制法及び仙台市公害防止条例による規制基準を十分満足している。また、地点④では2～5 dB下回っており、かつ、これら基準を十分下回っている。

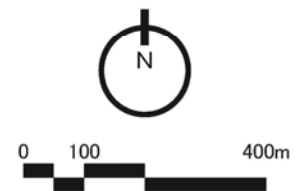
事後調査結果が予測結果を上回った要因としては、地点①では、北側約100mに重機4台、東側約120mに重機2台が稼働しており、予測条件に比べて近接して多くの重機が稼働していたことが考えられる（図4.2-2参照）。

地点②についても、西側約100mに重機2台が稼働しており、予測条件に比べて近接して多くの重機が稼働していたことが考えられる。

一方、地点③付近では、本事業による重機は稼働しておらず、別の工事による重機（バックホウ1台）が比較的近くで稼働しており、その影響によるものと考えられる。

表4.2-10 騒音レベル (L_{A5}) の予測結果と調査結果の比較

地点		測定高 (m)	予測結果 (dB)	事後調査結果 (dB)	特定建設作業 騒音規制基準 (dB)	指定建設作業 騒音規制基準 (dB)
①	仙台富沢病院	1.2	57	63	85	75
		5.2	61	63		
②	富沢小学校	1.2	54	61		
		5.2	60	62		
③	敷地境界（東側）	1.2	53	64		80
		5.2	54	68		
④	最大騒音レベル出現地点 （敷地境界南側）	1.2	63	58		
		5.2	64	62		

※ 予測結果、調査結果とも最大値を示す。

(3) 資材等の運搬及び重機の稼働による複合影響

資材等の運搬及び重機の稼働による複合影響に係る評価書の予測結果と事後調査結果の比較は表4.2-11に示すとおりである。

地点①、②においては、予測結果と同程度若しくは下回ったが、地点③は予測を上回った。前述のとおり、地点③付近では本事業による重機は稼働しておらず、別の工事による重機（バックホウ1台）が比較的近くで稼働しており、その影響によるものと考えられる。

表4.2-11 騒音レベル（ L_{Aeq} ）の予測結果と調査結果の比較

地点	測定高 (m)	予測結果 (dB)	事後調査結果	環境基準 (dB)	要請限度 (dB)
			等価騒音レベル (dB)		
① 仙台富沢病院	1.2	55.0	55	55	75
	5.2	58.7	56		
② 富沢小学校	1.2	55.6	54		
	5.2	58.6	55		
③ 敷地境界（東側）	1.2	52.1	56		
	5.2	52.4	59		

4.2.4. 追加の環境保全措置の検討

一部の事後調査結果は、予測結果を上回っていたものの基準は下回っていた。今後も周辺地域への影響を軽減させるよう、「1.7 工事中の環境保全措置の実施状況」において示した環境保全措置の実施を継続していくものとする。

なお、地域住民からの騒音に関する苦情はなかった。

4.3. 振動

4.3.1. 資材等の運搬による影響

(1) 調査項目

資材等の運搬による振動への影響を把握するため、工事用車両のピーク日走行台数が最大となる時期における以下の項目について現地調査を行った。

- ・ 振動レベル（道路交通振動）

(2) 調査期間

調査期間は表4.3-1に示すとおりである。

表4.3-1 調査期間

調査項目	調査期間
道路交通振動	平成27年12月15日(水)6:00～22:00

(3) 調査地点

調査地点は、図4.2-1に示したとおりである（p.4.2-2参照）。

(4) 調査方法

調査方法は表4.3-2に、使用した測定機器は表4.3-3に示すとおりである。

振動レベルの測定は、JIS Z 8735「振動レベル測定方法」に定める方法に準拠した。

表4.3-2 振動の調査方法

調査項目	測定方法
振動レベル	調査地点に振動レベル計を設置し、現況振動を測定した。測定は、測定方向が鉛直方向、振動感覚補正が鉛直振動特性で行った。

表4.3-3 使用測定機器

測定項目	測定機器	メーカー・型式	測定範囲
振動レベル	振動レベル計	リオン(株) VM-53A	25～120dB

(5) 調査結果

調査結果は表4.3-4に示すとおりである。

振動レベルは、昼間で39dB、夜間で37dBであり、昼間、夜間とも振動規制法に定める要請限度を下回っていた。

主な振動源は市道富沢山田線の道路交通であった。

表4.3-4 振動レベル調査結果（道路交通振動）（ L_{10} ）

単位：dB

調査地点		時間区分	振動レベル	道路交通振動に係る要請限度 (振動規制法)
A	市道富沢山田線沿道	昼間 (8:00～19:00)	39	65
		夜間 (6:00～8:00) (19:00～22:00)	37	60

※ 振動レベルは、時間帯区分別の最大値を示す。

4.3.2. 重機の稼働による影響

(1) 調査項目

重機の稼働による振動への影響を把握するため、重機の稼働の最盛期における以下の項目について調査を行った。

なお、4、5工区を対象としている地点⑤については、工事の進捗状況を踏まえつつ、平成29年度に実施する予定である。

- ・振動レベル（建設作業振動）

(2) 調査期間

調査期間は表4.3-5に示すとおりである。

表4.3-5 調査期間

調査項目	調査期間
建設作業振動	【地点①、②、③、④】 平成28年1月13日(水)8:00～19:00
	【地点⑦】 平成28年11月15日(火)8:00～19:00

(3) 調査地点

調査地点は、図4.2-1に示したとおりである。なお、①仙台富沢病院、②富沢小学校、③敷地境界（東側）及び⑦最大振動レベル出現地点（敷地境界東側）の4地点については、評価書において、資材等の運搬及び重機の稼働による複合影響を予測している地点である。

(4) 調査方法

調査方法は、「4.3.1 資材等の運搬による影響」に示したとおりである（p.4.3-1参照）。

(5) 調査結果

調査結果は表4.3-6に示すとおりである。

振動レベルの1時間平均値の最大値は51dBであり、全ての地点で振動規制法に定める基準及び仙台市公害防止条例に定める基準を達成していた。

主な振動源は、周辺の道路交通及び事業地における建設作業であった。

表4.3-6 振動レベル調査結果（建設作業振動）（ L_{10} ）

単位：dB

地点	振動レベル		特定建設作業振動に係る基準 (振動規制法)	指定建設作業振動に係る基準 (仙台市公害防止条例)
	平均値	1時間平均値の最大値		
① 仙台富沢病院	30未満	30未満	75以下	70以下*
② 富沢小学校	30未満	30		
③ 敷地境界（東側）	30未満	30未満		
④ 最大振動レベル出現地点 (敷地境界南側)	30未満	30未満		75以下
⑦ 最大振動レベル出現地点 (敷地境界東側)	39	51		

※ 仙台市公害防止条例施行規則第6条第1項第2号に掲げる区域内（学校、病院等の敷地周囲おおむね50m以内の区域）においては、75dBから5dB減じた値とする。

4.3.3. 予測結果と調査結果の比較

(1) 資材等の運搬による影響

資材等の運搬に係る予測結果と事後調査結果の比較は、表4.3-7に示すとおりである。

事後調査結果は予測結果を約2dB上回った。予測条件に比べて大型車の交通量が多かったことが要因と考えられる（表4.2-7参照）。

表4.3-7 振動レベル(道路交通振動) (L_{10}) の予測結果と調査結果の比較

単位：dB

調査地点		時間区分	予測結果	事後調査結果
A	市道富沢山田線沿道	昼間 (14:00)	37.4	39

※ 予測結果、調査結果とも最大値を示す。

(2) 重機の稼働による影響

1) 重機の稼働の状況

評価書の予測条件及び事後調査時（平成28年1月13日）の重機の稼働状況は、表4.3-8及び図4.3-1に示すとおりである。

事後調査時は、評価書の予測条件（38ヶ月目）に比べて重機の稼働台数は少なかった。

なお、地点⑦については、工事工程の変更に伴いバックホウ（0.9m³）1台及びダンプトラック（10t）1台が敷地境界付近で工事を行っており、その時期（平成28年11月15）を対象に事後調査を実施した。その際、重機が敷地境界際まで近寄る時間帯があった。

表4.3-8 評価書及び事後調査時（平成28年1月13日）の重機稼働台数

単位:台

重機の種類	規格	評価書予測条件	事後調査
バックホウ	0.8m ³	10	1
	0.45m ³ 級	—	1
ブルドーザ	—	—	1
ロードローラー	—	—	1
タイヤローラー	8~20t	1	—
振動ローラー	3~4t	1	—
ダンプトラック	10t	—	3
トラック	4t	—	1
合計		12	8

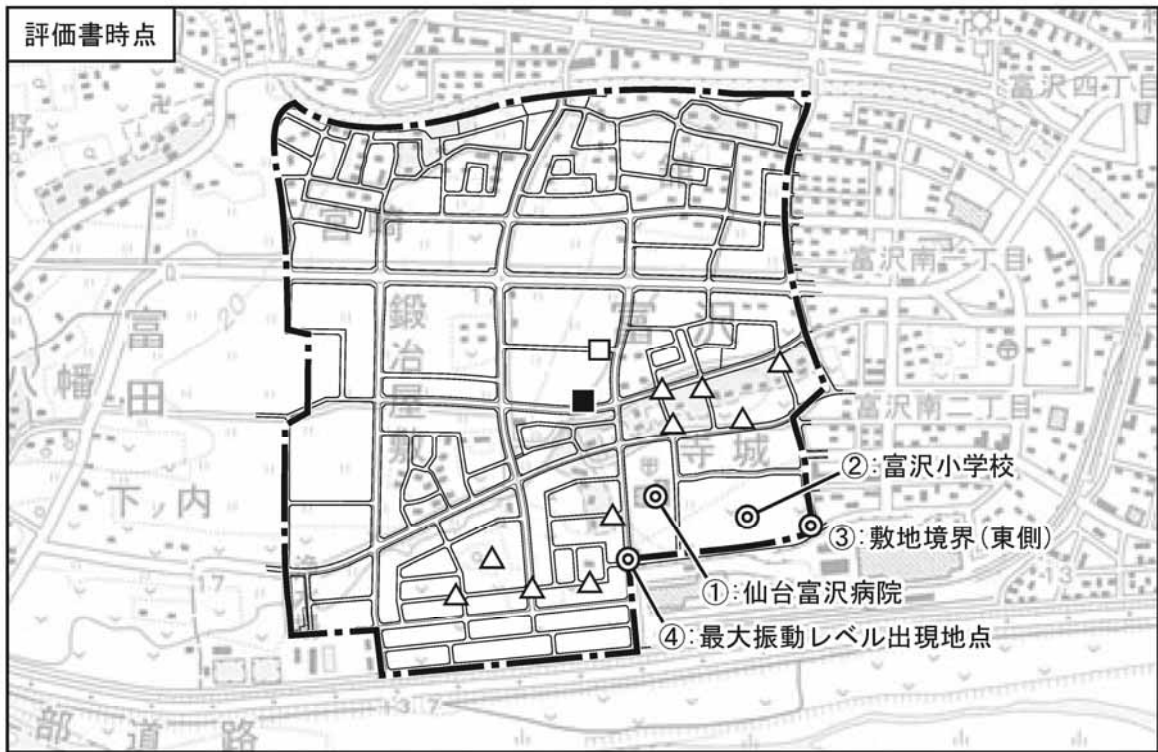

凡例

- | | | | |
|--|-----------------------------|--|------------------------|
| | 事業地 | | 予測地点(評価書時点)、調査地点(事後調査) |
| | バックホウ(山積0.8m ³) | | ブルドーザー(6t) |
| | バックホウ(山積0.5m ³) | | ロードローラー(仕様不明) |
| | バックホウ(山積0.9m ³) | | ダンプトラック(10t) |
| | タイヤローラー(8~20t) | | トラック(4t) |
| | 振動ローラー(3~4t) | | |



図4.3-1 重機稼働位置図

2) 振動レベル

重機の稼働に係る評価書の予測結果と事後調査結果の比較は表4.3-9に示すとおりである。

事後調査結果は全ての地点において予測結果を下回った。なお、地点⑦については、重機が敷地境界際まで近寄る時間帯があったため、他の地点に比べて振動レベルが高かったものと考えられる。

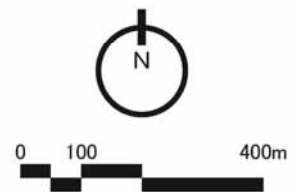
表4.3-9 振動レベル(建設作業振動) (L_{10}) の予測結果と調査結果の比較

単位：dB

地点	予測結果	事後調査結果	特定建設作業振動に係る基準 (振動規制法)	指定建設作業振動に係る基準 (仙台市公害防止条例)
① 仙台富沢病院	53	30未満	75	70
② 富沢小学校	49	30		
③ 敷地境界(東側)	42	30未満		
④ 最大振動レベル出現地点 (敷地境界南側)	50	30未満		
⑦ 最大振動レベル出現地点 (敷地境界北東側)	54	51		75

※ 予測結果、調査結果とも最大値を示す。

(3) 資材等の運搬及び重機の稼働による複合影響

資材等の運搬及び重機の稼働による複合影響に係る評価書の予測結果と事後調査結果の比較は表4.3-10に示すとおりである。

事後調査結果は全ての地点において予測結果を下回った。前述のとおり、評価書の予測条件に比べて事後調査時の重機の稼働状況は少なかったことが要因と考えられる。

表4.3-10 振動レベルの予測結果と調査結果の比較

単位: dB

地点	予測結果	事後調査結果	要請限度	特定建設作業振動に係る基準 (振動規制法)	指定建設作業振動に係る基準 (仙台市公害防止条例)
① 仙台富沢病院	53.5	30未満	65	75	70
② 富沢小学校	49.6	30			
③ 敷地境界(東側)	43.1	30未満			
⑦ 最大振動レベル出現地点 (敷地境界北東側)	53.8	51			

4.3.4. 追加の環境保全措置の検討

事後調査の結果、予測結果を下回ることが確認された。今後も周辺地域への影響を軽減させるよう、「1.7 工事中の環境保全措置の実施状況」において示した環境保全措置の実施を継続していくものとする。

なお、地域住民からの振動に関する苦情はなかった。

4.4. 水質

4.4.1. 造成工事に伴う排水による影響

(1) 調査項目

造成工事に伴う排水による周辺水質への影響を把握するため、以下の項目について現地調査を行った。また、調査に併せ流量の測定も行った。

調査時期は、工事中における造成面積が最大となる2工区において土工工事が最終となる時期とした。

- ・浮遊物質量 (SS)

(2) 調査期間

調査期間は表4.4-1に示すとおりである。

表4.4-1 調査期間

調査項目	調査期間
浮遊物質量	平成28年4月4日(月)

(3) 調査地点

調査地点は、図4.4-1に示すとおり、筑川に流入する4地点である。なお、地点③は、予測地点として選定していたものの、工事中の排水が流れないため、予測は行っていないことから、参考として調査した。

筑川の環境基準水域類型がC類型に指定されていることから、流入する排水路についてもC類型を準用することとした。

(4) 調査方法

調査方法は表4.4-2に、使用した測定機器は表4.4-3に示すとおりである。

浮遊物質量の分析は、「水質汚濁に係る環境基準について」（昭和46年環境庁告示第59号）に定める方法に準拠した。

降雨状況の参考として、仙台管区气象台における平成28年3月及び4月の降水量を表4.4-4に示す。

表4.4-2 水質の調査方法

調査項目	測定方法
浮遊物質量	「水質調査方法」（昭和46年9月30日 環水管第30号）に準じ、筑川より試料を採取し、測定した。
流量	「国土交通省 河川砂防技術基準 調査編」（平成26年4月、国土交通省）に準じた。

表4.4-3 使用測定機器

測定項目	測定機器	メーカー・型式	測定範囲
流量	流速計	(株)東邦電探 CM-1SX	0.020~1.000m/s

表4.4-4 降水量（平成28年3月,4月：仙台管区気象台）

3月 日	合計	最大		4月 日	合計	最大	
		1時間	10分間			1時間	10分間
1	3	2.5	1	1	--	--	--
2	0	0	0	2	1	0.5	0.5
3	0	0	0	3	0	0	0
4	--	--	--	4	26	7.5	1.5
5	0	0	0	5	--	--	--
6	0	0	0	6	--	--	--
7	3	2	1	7	66	13	2.5
8	0.5	0.5	0.5	8	--	--	--
9	--	--	--	9	--	--	--
10	--	--	--	10	--	--	--
11	0	0	0	11	0.5	0.5	0.5
12	--	--	--	12	--	--	--
13	0	0	0	13	0.5	0.5	0.5
14	0.5	0.5	0.5	14	15	4.5	1
15	--	--	--	15	1	1	1
16	--	--	--	16	--	--	--
17	--	--	--	17	6.5	3.5	1
18	0	0	0	18	--	--	--
19	1	1	0.5	19	0	0	0
20	0	0	0	20	--	--	--
21	--	--	--	21	7.5	4	1
22	0	0	0	22	0.5	0.5	0.5
23	0	0	0	23	0	0	0
24	--	--	--	24	0	0	0
25	0	0	0	25	--	--	--
26	--	--	--	26			
27	--	--	--	27			
28	--	--	--	28			
29	--	--	--	29			
30	0.5	0.5	0.5	30			
31	--	--	--				

資料：気象庁Web <http://www.data.jma.go.jp/obd/stats/etrn/index.php>
 ※網掛けは、事後調査日のデータを示す。

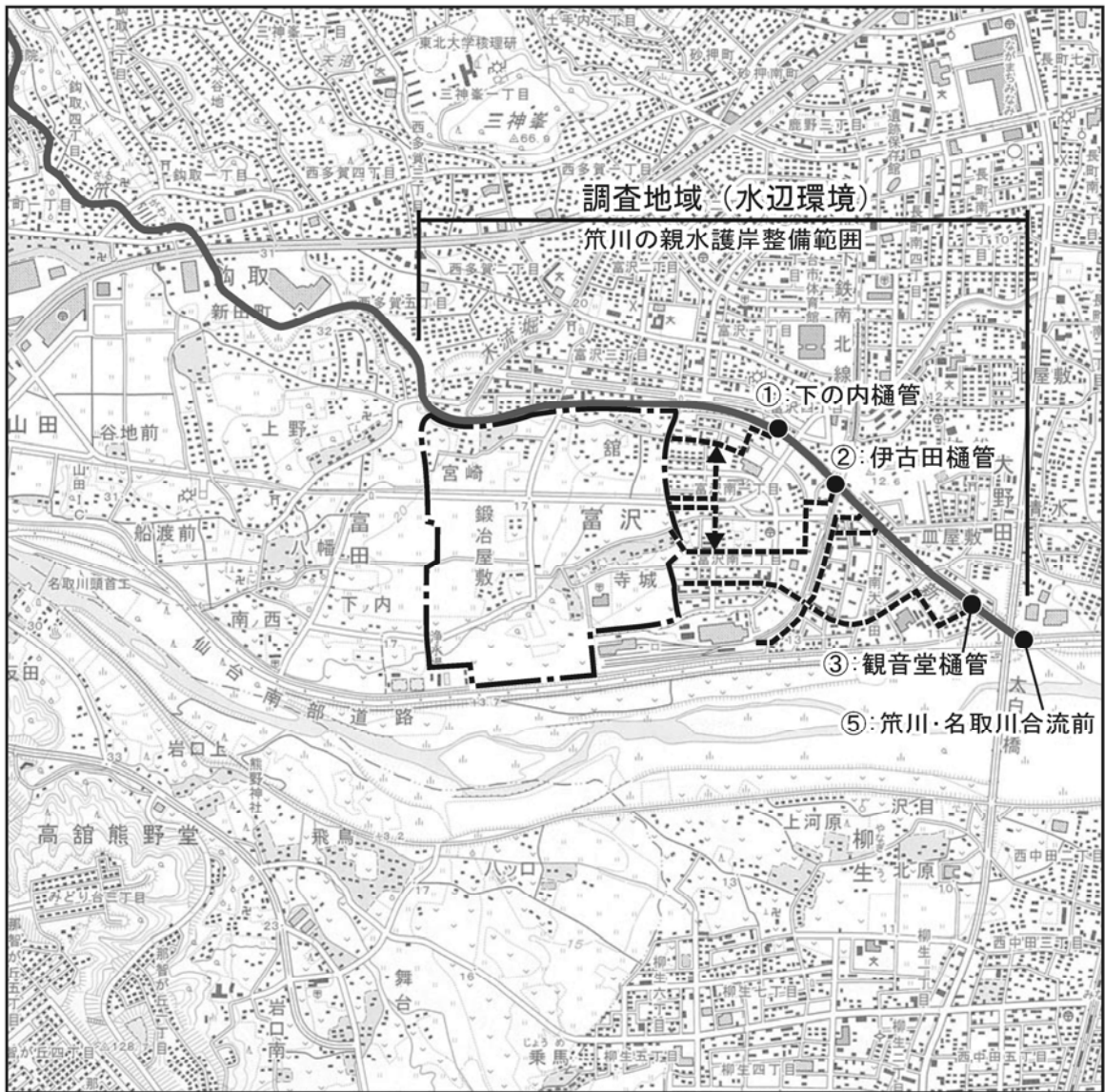

凡例

-  事業地
-  調査地点
-  笹川
-  用排水路



図4.4-1 事後調査地点位置図（水質）

(5) 調査結果

濁水調査結果は表4.4-5に示すとおりである。

浮遊物質量は18～150mg/Lであり、地点①、③においては環境基準を達成していたが、地点②、⑤においては環境基準を達成していなかった。

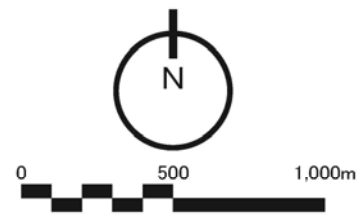
地点②については、他の調査地点よりも透視度が低く、流量も多いことから、工事による影響の可能性も考えられるものの、工事排水は既存の排水管に流入させて策川に放流され、それまでには周辺の市街地からの排水も流入することから、環境基準を上回った要因を特定することは困難である。

地点⑤については、策川の名取川合流前であり、広域的な周辺市街地からの排水が流入するためSS濃度が高くなったことも考えられる。

表4.4-5 浮遊物質量調査結果

項目	調査地点			
	① 下の内樋管	② 伊古田樋管	③ 観音堂樋管	⑤ 策川・名取川 合流前
浮遊物質量(SS) (mg/L)	29	79	18	150
天候	雨	雨	雨	雨
降雨状況	4/2 1mm (0.5mm/h) 前々日 4/3 0mm (0.0mm/h) 前日 4/4 26mm (7.5mm/h) 当日			
透視度 (度)	17.0	6.5	15.5	7.5
色相	淡褐色	淡褐色	淡褐色	褐色
臭気	なし	なし	なし	なし
濁り	あり	あり	あり	あり
流量 (m ³ /s)	0.029	0.082	0.036	3.65
環境基準 (mg/L)	50以下 (地域の類型：C類型)			

※降雨状況は鹿島台地域気象観測所の観測結果による。

4.4.2. 建築物等の建築工事による影響

(1) 調査項目

建築物等の建築工事による周辺水質への影響を把握するため、以下の項目について現地調査を行った。また、調査に併せ流量の測定も行った。

調査時期は、工区面積が最大となる3工区において雨水排水工が最終となる時期とした。

- ・水素イオン濃度 (pH)

(2) 調査期間

調査期間は表4.4-6に示すとおりである。

表4.4-6 調査期間

調査項目	調査期間
水素イオン濃度	平成29年4月19日(火)

(3) 調査地点

調査地点は、図4.4-1に示したとおりである。なお、笹川の環境基準水域類型がC類型に指定されていることから、流入する河川についてもC類型を準用することとした。

(4) 調査方法

調査方法は表4.4-7に、使用した測定機器は表4.4-8に示すとおりである。

水素イオン濃度の分析は、「水質汚濁に係る環境基準について」(昭和46年環境庁告示第59号)に定める方法に準拠した。

表4.4-7 水質の調査方法

調査項目	測定方法
水素イオン濃度	「水質調査方法」(昭和46年9月30日 環水管第30号)に準じ、笹川より試料を採取し、測定した。
流量	「国土交通省 河川砂防技術基準 調査編」(平成26年4月、国土交通省)に準じた。

表4.4-8 使用測定機器

測定項目	測定機器	メーカー・型式	測定範囲
流量	流速計	株東邦電探 CM-1SX	0.020~1.000m/s

(5) 調査結果

調査結果は表4.4-9に示すとおりである。

水素イオン濃度は7.2～7.5であり、全地点において環境基準を達成していた。

表4.4-9 水素イオン濃度調査結果

項目	調査地点			
	① 下の内樋管	② 伊古田樋管	③ 観音堂樋管	⑤ 筑川・名取川 合流前
水素イオン濃度(pH)	7.2	7.4	7.5	7.4
天候	晴	晴	晴	晴
降雨状況 ^{※1}	4/17 19.5mm (8.0mm/h) 4/18 40.5mm (9.5mm/h) 4/19 0.0mm (0.0mm/h)			
透視度 (度)	13.5	7.0	8.5	27.0
色相	淡褐色	淡褐色	淡褐色	淡白色
臭気	なし	なし	なし	なし
濁り	あり	あり	あり	ややあり
流量 (m ³ /s)	— ^{※2}	0.064	0.0001	0.44 ^{※3}
環境基準	6.5以上8.5以下 (地域の類型 : C類型)			

※1 降雨状況の確認は鹿島台地域気象観測所の観測結果による。

※2 筑川の水位が高く、樋管から流れはほとんどなし。

※3 過年度に計測した最大断面積と測定できた流速平均から算出した。

4.4.3. 予測結果と調査結果の比較

(1) 浮遊物質量

評価書時の予測結果と事後調査結果の比較は表4.4-10に示すとおりである。

地点①は予測を下回ったものの、地点②及び地点⑤は予測を上回った。

地点②については、前述のとおり、工事による影響の可能性も考えられるものの、工事排水は下水管を設置して事業地内の調整池に流入させてから既存の排水管に流入させており、調査地点までには周辺の市街地からの排水も流入することから、予測を上回った要因は特定することが困難である。

地点⑤については、笹川の名取川合流前であり、広域的な周辺市街地からの排水が流入していることから、予測を上回った要因は特定できない。

表4.4-10 予測結果と調査結果の比較（浮遊物質量）

単位：mg/L

調査地点		予測結果	事後調査結果
①	下の内樋管	34	29
②	伊古田樋管	19	79
⑤	笹川・名取川合流前	110	150

※ 予測時の降雨条件は、10mm/hである。

(2) 水素イオン濃度

評価書時の予測結果と事後調査結果の比較は表4.4-11に示すとおりである。

事後調査の結果、いずれの地点も予測のとおり環境基準を満足していた。

表4.4-11 予測結果と調査結果の比較（水素イオン濃度）

調査地点		評価書		事後調査結果	環境基準
		現地調査結果	予測結果		
①	下の内樋管	7.7	著しい影響を与えることはない。	7.2	6.5以上8.5以下 (地域の類型：C類型)
②	伊古田樋管	7.5		7.4	
③	観音堂樋管	—		7.5	
⑤	笹川・名取川合流前	8.1		7.4	

※なお、地点③は評価書時の現地調査では水が流れていなかったためデータが取れなかった。

4.4.4. 追加の環境保全措置の検討

事後調査の結果、要因の特定は困難であるものの、予測を上回った地点もあった。

今後も、降雨後に仮設沈砂池の状況を確認し、適宜堆積土砂の浚渫、崩壊箇所の復旧等を行うとともに、大雨の予報が出た際には巡回の上、必要に応じて仮設沈砂池の崩壊等の未然防止のための土留め設置の対策を行うなど、濁水の抑制に努めていく。

4.5. 地形・地質

4.5.1. 現況地形（存在による影響）

(1) 調査項目

改変後の地形に係る現況地形の変化の程度を把握した。

(2) 調査期間

調査は、各工区の工事完了後に実施した。

表4.5-1 調査期間

工区	調査期間
1工区	平成28年4～5月
2工区	平成29年1～2月

(3) 調査地点

調査地点は、1工区及び2工区とした。

(4) 調査方法

調査は、設計図書・竣工図、出来形図により、改変後の地形の状況を整理した。

(5) 調査結果

1工区は、平成28年3月に工事が完了し、水田及び耕作地であった区域が計画造成高さまで盛土され、西側の既存道路高さに合わせて平坦な宅地として完成した（写真4.5-1(1)参照）。

2工区は、平成28年12月に工事が完了し、1工区に隣接する工区は平坦な宅地として繋がるように完成した（写真4.5-1(2)参照）。



写真4.5-1(1) 1工区の完成状況



写真4.5-1(2) 2工区の完成状況

4.5.2. 予測結果と調査結果の比較

(1) 現況地形

評価書においては、事業地西側の境界は、既存道路の高さに合わせ法面が生じない平坦な地形と予測している。事後調査においては、事業の実施に際し、計画通り既存道路高さと同様になっていることから、予測との差異はないと考える。

4.5.3. 追加の環境保全措置の検討

(1) 現況地形

事業地内については、1工区、2工区とも造成工事が完了しており、評価書においても環境保全措置は行わないものとしていることから、追加の環境保全措置の検討も行わない。

4.6. 地盤沈下（参考）

4.6.1. 工事による影響

(1) 調査項目

盛土工事に先立ち、試験盛土による地盤沈下量の変化を確認し、今後の環境保全措置の必要性を検討した。

(2) 調査期間

評価書において圧密沈下の検討結果が圧密度90%に到達する日数が9日と沈下時間が短く、沈下量も57mmと少ないと予測されたことから、盛土工事に先立ち試験盛土を実施し、圧密沈下を把握した。試験盛土の実施期間は、表4.6-1に示すとおりである。

表4.6-1 調査期間

地 点	調査期間
A	平成26年7月2日～平成27年1月6日
B	

(3) 調査地点

調査地点は、図4.6-1に示すとおり1工区で最初に盛土する区域であり、軟弱な粘性土層（後背湿地）が確認されている箇所を対象とした。

(4) 調査方法

調査は、沈下板による沈下量の計測結果を整理することにより行った。なお、試験盛土厚は造成計画における平均盛土厚の0.9mとした。また、圧密沈下の対策の検討として、調査期間中にプレロード（余盛）を0.7m行う場合（A地点：1.6m）と行わない場合（B地点：0.9m）について確認した。なお、本事業における最大盛土厚は1.2mである。

試験盛土の状況は、写真4.6-1(1)～(3)に示すとおりである。



図4.6-1 試験盛土実施位置



写真4.6-1(1) 試験盛土の状況（1層目）

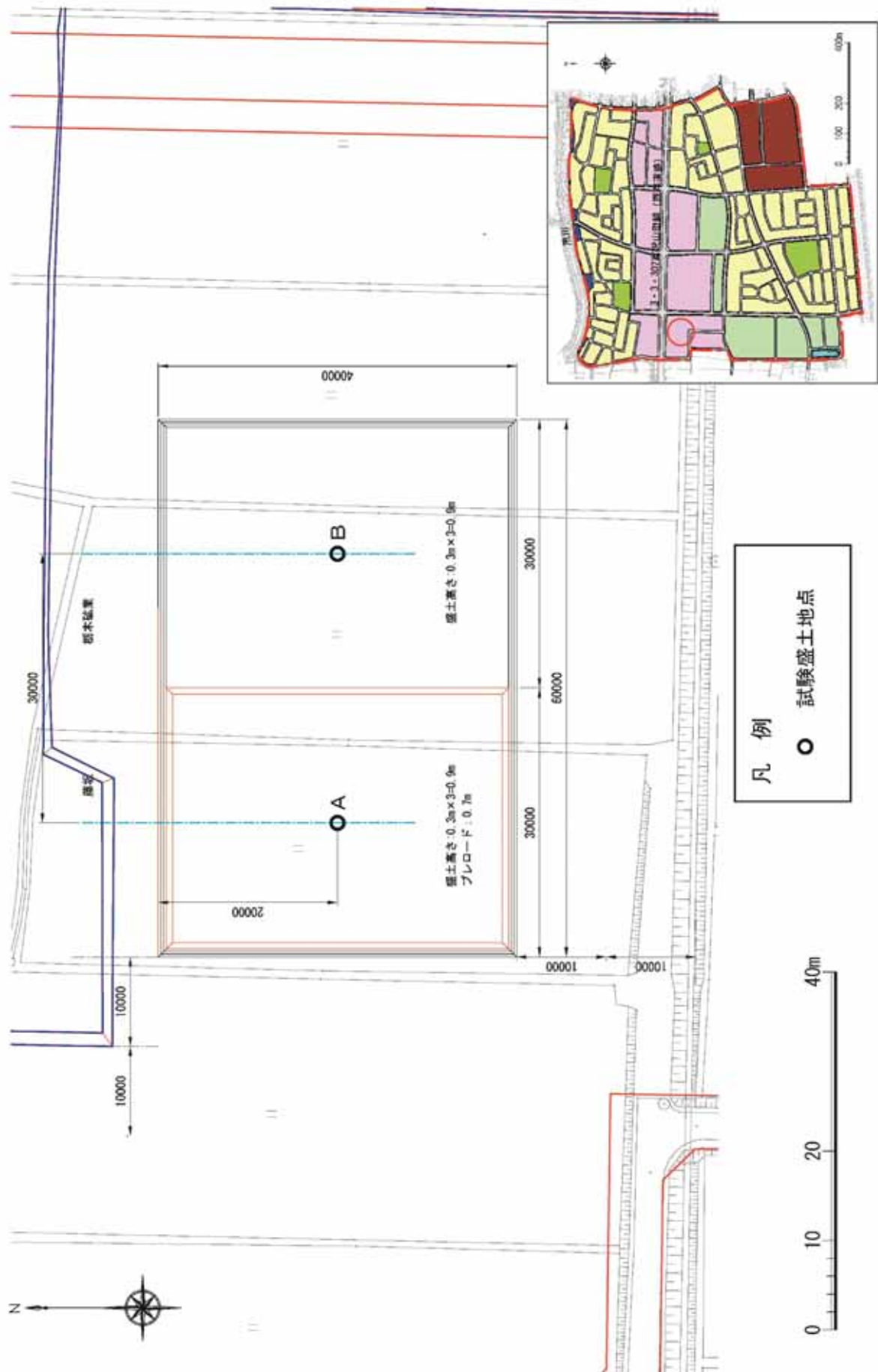

写真4.6-1(2) 試験盛土の状況（2層目）



写真4.6-1(3) 試験盛土の状況（3層目）

(5) 調査結果

調査結果は、表4.6-2に示すとおりである。

確認された最大沈下量は、A地点で8日目に3mm、B地点で6日目に3mm確認されており、その後沈下傾向は見られていない。

表4.6-2 試験盛土の沈下量

年月日		沈下板実測値(mm)		測定開始時点(平成26年7月2日) との差(mm)	
		A地点	B地点	A地点	B地点
平成26年	7月2日	19,918	19,805	-	-
	7月3日	19,919	19,805	1	0
	7月4日	19,920	19,803	2	-2
	7月8日	19,916	19,802	-2	-3
	7月9日	19,916	19,802	-2	-3
	7月10日	19,915	19,804	-3	-1
	7月11日	19,918	19,804	0	-1
	7月12日	19,918	19,804	0	-1
	7月14日	19,920	19,804	2	-1
	7月15日	19,920	19,804	2	-1
	7月16日	19,919	19,804	1	-1
	7月17日	19,919	19,804	1	-1
	7月18日	19,919	19,804	1	-1
	7月19日	19,919	19,804	1	-1
	7月21日	19,920	19,804	2	-1
	7月24日	19,919	19,804	1	-1
	7月25日	19,919	19,803	1	-2
	7月26日	19,920	19,804	2	-1
	7月28日	19,919	19,804	1	-1
	7月29日	19,919	19,804	1	-1
	7月30日	19,919	19,804	1	-1
	7月31日	19,919	19,803	1	-2
	8月1日	19,919	19,804	1	-1
	8月2日	19,919	19,804	1	-1
	8月4日	19,919	19,804	1	-1
	8月5日	19,919	19,805	1	0
	8月6日	19,919	19,804	1	-1
	8月7日	19,919	19,804	1	-1
	8月18日	19,916	19,806	-2	1
	8月28日	19,918	19,805	0	0
	9月16日	19,919	19,804	1	-1
12月12日	19,917	19,804	-1	-1	
12月13日	19,916	19,804	-2	-1	
12月15日	19,918	19,804	0	-1	
12月20日	19,919	19,804	1	-1	
12月23日	19,918	19,804	0	-1	
12月26日	19,920	19,804	2	-1	
平成27年	1月6日	19,920	19,804	2	-1

注) 網掛けは、各地点における最大沈下量を示す。

4.6.2. 予測結果と調査結果の比較

評価書において圧密沈下を検討した結果は、表4.6-3に示すとおりである。

評価書より、B-4地点(旧川道)の沈下量は、盛土厚さが1.0mの場合で総沈下量は5.7cm、圧密度90%に到達するまでが8日と予測されていた。

また、盛土厚さが1m、2m、3mの3ケースでの沈下量は、盛土層厚の5~6%となり、圧密度50%に到達するまでが2日、圧密度90%に到達するまでが8日~9日と予測されていた。

B-11地点(自然堤防)の沈下量は、盛土厚さが1.0mの場合で総沈下量が2.7cm、圧密度90%に到達するまでに4日と予測した。

また、同様に3ケースでの沈下量は、盛土層厚の2~3%となり、圧密度50%に到達するまでが1~2日、圧密度90%に到達するまでが4日~6日と予測されていた。

B-4地点及びB-11地点の両地点ともに「沈下量が少なく、沈下時間も短いことから盛土工事の期間中に圧密沈下はほぼ収束すると考えられる。」とあり、事後調査における試験盛土の結果と同様であることから、予測との差異はないと考える。

表4.6-3 圧密沈下の検討結果

位 置	B-4			B-11		
	盛土単位体積重量 (kN/m ³)	18.0			18.0	
解析深度 GL- (m)	10.50			6.10		
盛土高さ (m)	1.0	2.0	3.0	1.0	2.0	3.0
粘性土層厚 (m)	4.1			2.25		
総沈下量 (cm)	5.70	10.32	15.02	2.73	4.84	6.86
盛土高・沈下量比	0.057	0.052	0.050	0.027	0.024	0.023
粘性土層厚・沈下量比	0.014	0.025	0.025	0.012	0.022	0.030
圧密沈下量と経過日数	経過日数 (日)					
	圧密度90%に要する日数 (日)	8	8	9	4	5
圧密度50%に要する日数 (日)	2	2	2	1	1	2
盛土高と沈下量の相関図						



図4.6-2 圧密沈下予測地点位置図

4.6.3. 追加の環境保全措置の検討

評価書における環境保全措置として、「圧密沈下量を必要に応じて測定し、その変動を把握する。」としていたが、試験盛土による沈下量測定の結果、沈下傾向は確認されなかったことから、各工区の盛土工事完了1ヶ月後に沈下量の変化を把握することとしていた事後調査計画を変更し、各工区における沈下測定は行わないこととした。ただし、盛土工事完了後において、各工区の盛土計画高の確認を行い、沈下の状況を把握するものとする。

4.7. 文化財

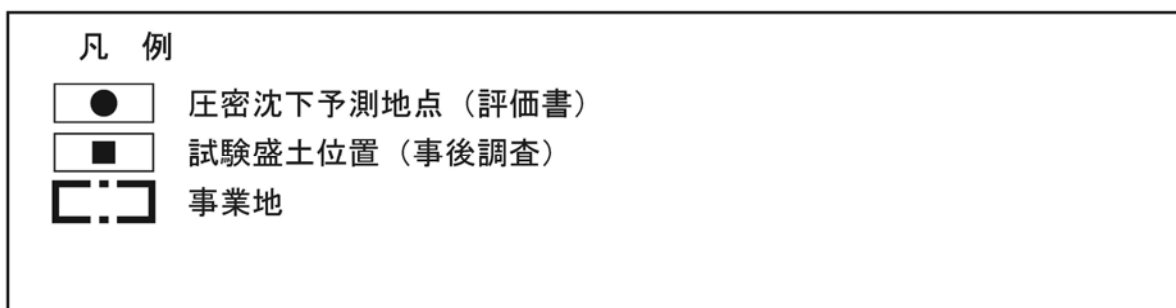
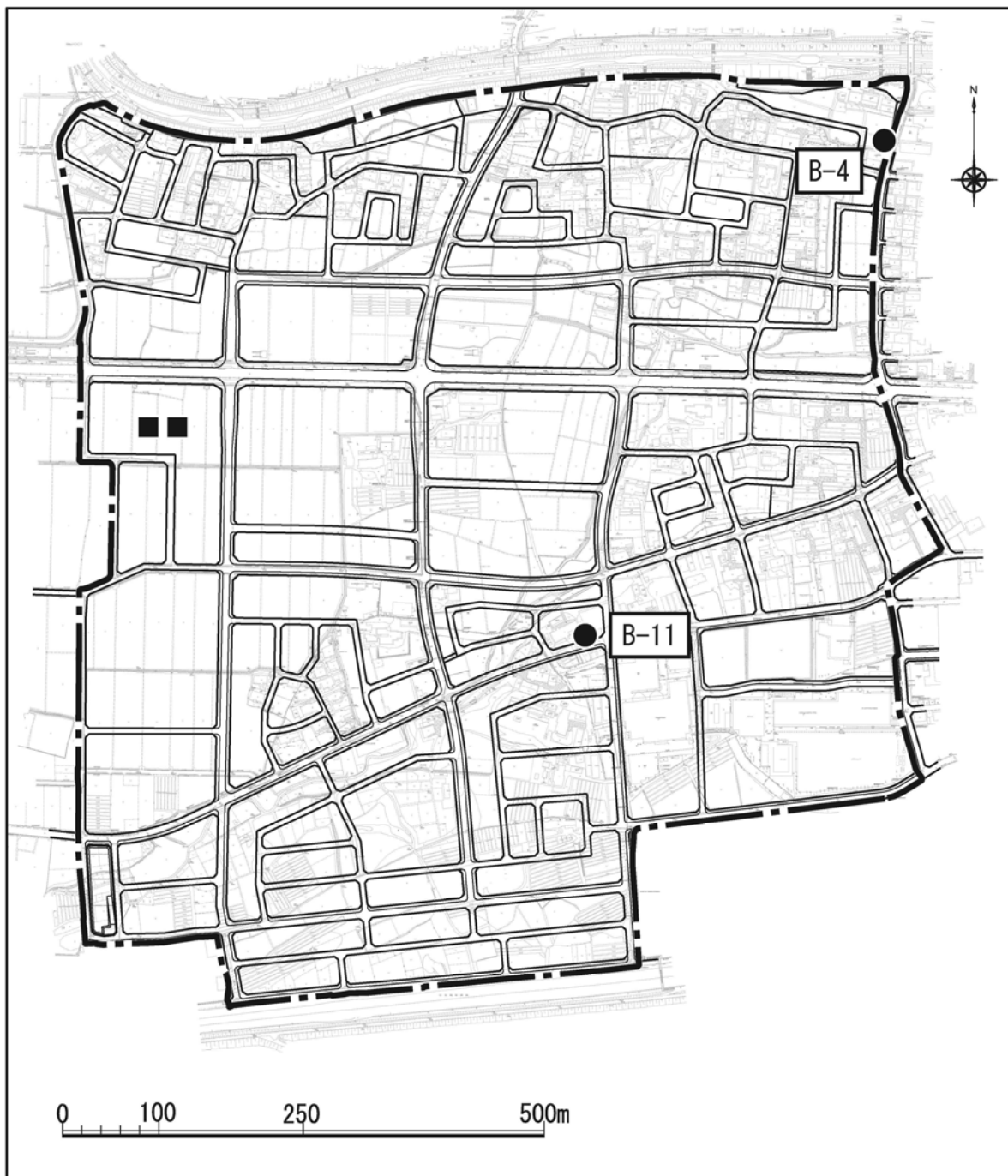
4.7.1. 切土・盛土・掘削等による影響

(1) 調査項目

切土・盛土・掘削等による指定文化財への影響の程度及び文化財等の利用への影響の程度を把握するため、既存資料調査を行った。

(2) 調査期間

調査は、仙台市教育委員会が行った文化財調査の調査結果を受けて各年度末に実施した。なお、仙台市教育委員会が行った文化財調査の調査期間は、表4.7-1に示すとおりである。

表4.7-1 調査期間

調査年度	遺跡名称	調査期間
平成27年度	富沢館跡	平成27年5月28日(木)～平成28年2月19日(金)
平成28年度	富沢館跡	平成28年5月30日(月)～平成29年3月17日(金)
	鍛冶屋敷B遺跡	平成29年3月2日(木)～平成29年3月17日(金)

(3) 調査地点

仙台市教育委員会が行った文化財調査の調査地点は、表4.7-2及び図4.7-1に示すとおりである。

なお、事後調査報告書(工事中その1)で、全ての包蔵地を対象に試掘調査及び本発掘調査を実施しており、今回はその継続として本発掘調査を実施した包蔵地について記載した。

表4.7-2 調査地点

調査年度	遺跡名称	調査地点
平成27年度	富沢館跡	32調査区(12大調査区) 4,702m ²
平成28年度	富沢館跡	1調査区 58.338m ²
	鍛冶屋敷B遺跡	1調査区 60m ²



(4) 調査方法

調査は、以下に示す既存資料(仙台市教育委員会による調査報告書)により行った。

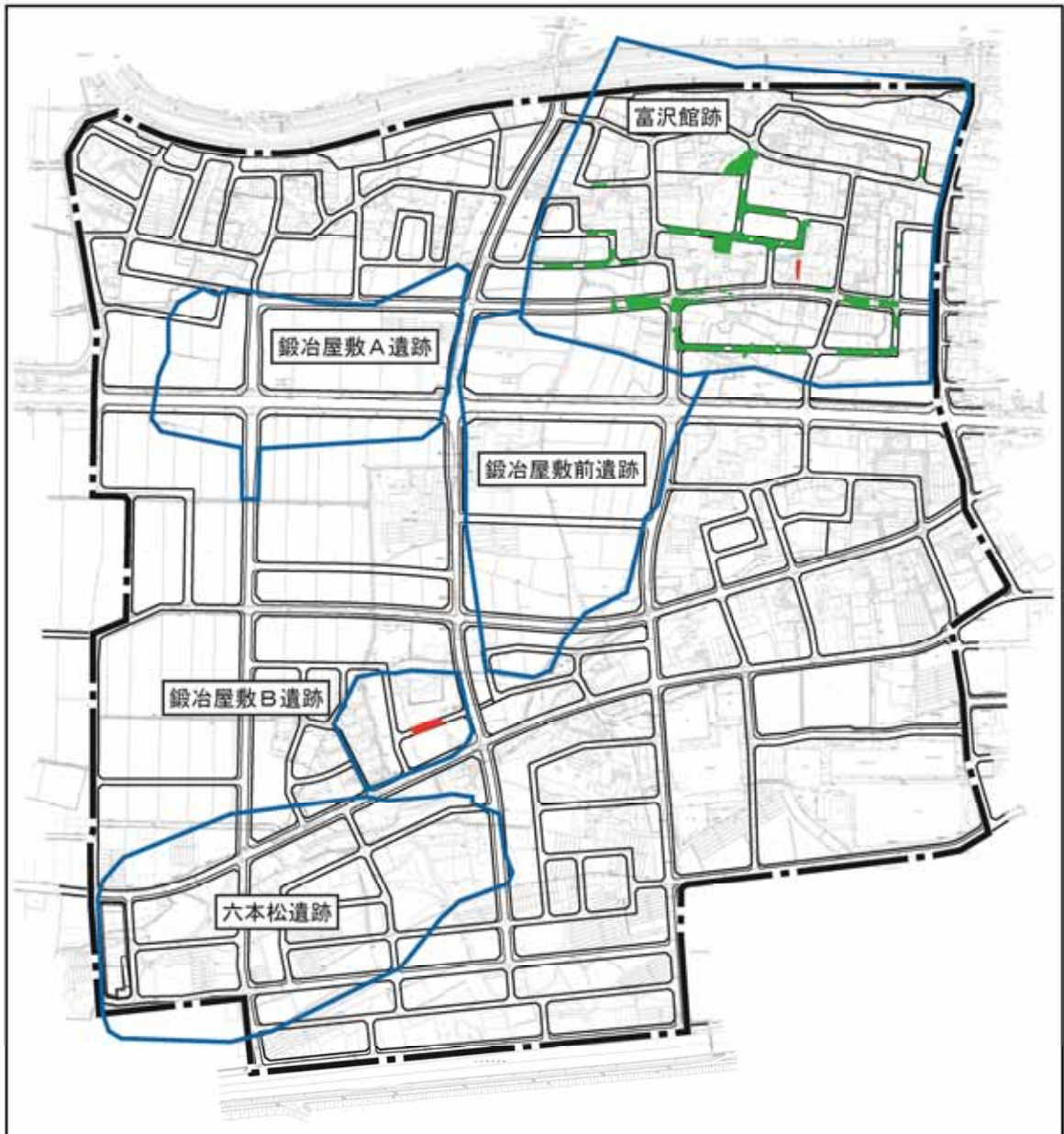

- ・「平成27年度 仙台市富沢駅西土地区画整理事業に伴う富沢館跡本発掘調査 調査概要書」
(2016年3月 仙台市教育委員会)
- ・「平成28年度 仙台市富沢駅西土地区画整理事業に伴う本発掘調査 富沢館跡 調査概要書」
(2016年7月 仙台市教育委員会)
- ・「平成28年度 仙台市富沢駅西土地区画整理事業に伴う本発掘調査 鍛冶屋敷B遺跡 調査概要報告」(2017年3月 仙台市教育委員会)



凡 例

-  事業地
-  埋蔵文化財包蔵地

【仙台市教育委員会による本発掘調査の調査区】

-  平成27年度
-  平成28年度



図4.7-1 事後調査地点位置図（文化財）

(5) 調査結果

平成27年度に行った調査では、富沢館跡の21調査区で堀跡が検出された。堀跡以外では、住居跡2軒、多量の縄文土器片、土杭約20基、火葬墓1基、何らかの作業場跡と思われる遺構等が検出された。住居跡のうち1軒は、縄文時代の住居跡であった。

このことから、館地内においては、中世以前の縄文時代以降にもこの周辺の土地に人々が生活を営んでいたことが考えられる。

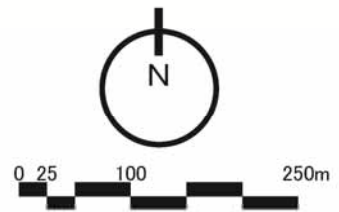
また、一部の調査区において縄文土器の遺物包含層を確認し、縄文後期後半のものを多く含む縄文土器のほか、石鏃・石匙・剥片等の石器や土偶の破片も出土した。

平成28年度に行った調査のうち、富沢館跡では、堀跡1条、溝跡2条、土杭2基及びピット6基のほか、東壁断面において畦畔状の盛土2基が確認された。遺物は、陶磁器を中心に布目瓦片、不明木製品、漆器椀底部等が平箱1/4箱分出土しており、年代の分かるものとしては、17～18世紀の陶磁器が確認された。

鍛冶屋敷B遺跡は、平成25年度の試掘調査の結果を受け、平成28年度に本調査を行ったものである。調査の結果、竪穴住居跡2軒が確認されたが、いずれも全容は不明である。1軒では現代のかく乱によって削平を受け、残存箇所は住居の中心部のみと考えられる。遺構は他に土杭4基及びピット1基が検出され、遺物は鉄鏃1点と鉄滓が出土している。

これらの確認された埋蔵文化財については、記録保存等が行われており、また、文化財調査終了後には現況地盤が復元された上で、本事業による盛土を行っているため、文化財等への影響はないものと考えられる。

4.7.2. 予測結果と調査結果の比較

評価書において予測している鍛冶屋敷A遺跡、鍛冶屋敷B遺跡、六本松遺跡、富沢館跡、鍛冶屋敷前遺跡については、事業実施に際して文化財保護法等に基づき、工事前に適切な試掘調査を行い、必要に応じて本調査により、位置、分布、状況等を確認・記録することから、工事による影響は小さいとしている。事後調査においては、事業の実施に際して、試掘調査、必要に応じて本調査が実施され、記録保存がされていることから、予測との差異はないと考える。

4.7.3. 追加の環境保全措置の検討

事業地内については、工事実施前に試掘調査を実施して、文化財の有無を確認し、文化財保護法に準拠して適切に対処しており、追加の保全措置は行わない。

ただし、造成工事が完了していないため、新たな文化財が確認された場合はその文化財への影響が考えられるため、文化財保護法に準拠して適切に対処していくものとする。

4.8. 廃棄物等

4.8.1. 工事による影響

(1) 調査項目

既存建築物等の撤去に伴い発生する廃棄物及び造成工事に伴い発生する残土について調査を行った。調査時期は、工事期間全体とした。

(2) 調査期間

工事期間全体を対象とする調査時期のうち、平成25年4月から平成29年3月までの調査を行った。

(3) 調査地域

調査地域は、事業地内とした。

(4) 調査方法

調査は、工事記録の確認及びヒアリングにより行った。

(5) 調査結果

事業地内の構造物の解体や造成により発生した廃棄物は、表4.8-1に示すとおりである。

工事により発生した廃棄物で最も多かったのはコンクリートがら16,234.9 m^3 であり、次いでアスコンがら7,803.3 m^3 、伐採・伐根材及び伐採木6,910.0 m^3 、廃プラスチック869.4 m^3 、木くず1,033.0 m^3 、混合廃棄物208.8 m^3 の順であった。金属くずは発生しなかった。混合廃棄物は、当初想定していなかったが、文化財調査時に発生した。

これらの発生した廃棄物は、処理業者により回収され、コンクリートがらやアスコンがらは全量粉砕し、再生アスコン、再生骨材等に再資源化され、伐採・伐根材及び伐採木は木チップに、廃プラスチックはプラスチック原料に再生され、再資源化されないものについては、埋立て処分とした。

なお、本事業では造成による切土は、盛土材として場内で利用しているため、残土は発生していない。

表4.8-1 廃棄物発生量

名称	数量 (m ³)	再資源化率 (%)	備考
アスコンがら	7,803.3	100	
コンクリートがら	16,234.9	100	
伐採・伐根材及び伐採木	6,910.0	100	伐採・伐根材：2,525.0m ³ 伐採木：4,385.0m ³
木くず	1,033.0	100	文化財調査伐採材(竹・根) 現場発生木材
廃プラスチック	869.4	60	現場発生(プレスト管・リブ管ほか) 残置廃棄物
金属くず	0.0	-	
混合廃棄物(安定型)	208.8	80	文化財調査時発生廃棄物
残土	0.0	100	切土は、盛土材として利用するため残土は発生しない。

再資源化率は処理業者からのヒアリングによる。

混合廃棄物(安定型)とは、有害物や有機物が付着しておらず、雨水等にさらされてもほとんど変化しない廃プラスチック類、ゴムくず、金属くず、ガラスくず・コンクリートくず・陶磁器くず、がれき類の安定5品目をいう。

4.8.2. 予測結果と調査結果の比較

予測結果と調査結果の比較は、表4.8-3に示すとおりである。

工事期間約5年のうち、着工後4年目の現時点における廃棄物発生量は、アスコンがらが予測結果比約454%、コンクリートがらが同338%、伐採・伐根材及び伐採木が同110%、木くずが同184%、廃プラスチックが同816%となっており、いずれも、今後の工事の継続に伴いさらなる発生が考えられる。金属くずについては、現時点では発生していない。

事後調査結果が予測結果を上回った要因は、コンクリートがらについては、予測時に想定していた以上の地下構造物が存在したこと、木くずについては、放置されていた木片や倉庫等の処分によるものである。

再資源化率に関しては、アスコンがら、コンクリートがら、木くずが予測時を上回っており、100%の再資源化率を確保している。また、予測時に再資源化率を予測していなかった伐採・伐根材及び伐採木についても100%再資源化しているとともに、廃プラスチック、混合廃棄物についても可能な限り再資源化に努めている。

なお、体積(m³)から重量(t)への換算は、表4.8-2に示す重量換算係数を用いた。

表4.8-2 産業廃棄物の種類ごとの重量換算係数

種類	換算係数 (t/m ³)	出典
アスコンがら	1.8	「平成17年度建設副産物実態調査」(平成18年、国土交通省)
コンクリートがら	0.207	「木造建築物解体工事の現場」 (平成12年、全国解体工事業団体連合会)
伐採・伐根材及び伐採木	0.55	「産業廃棄物管理票に関する報告書及び電子マニフェストの普及について (通知)」(平成18年、環境省)
木くず	0.15	「建築系混合廃棄物の原単位調査報告書」 (平成24年11月 社団法人日本建設業連合会 環境委員会 建築副産物専門部会) 混合廃棄物の組成分析調査の換算係数表
廃プラスチック	0.09	
金属くず	0.006	「木造建築物解体工事の現場」 (平成12年、全国解体工事業団体連合会)

表4.8-3 予測結果と調査結果の比較

種類	予測結果		調査結果 (事後調査(工事中その1) 及び本事後調査の累計)	
	発生量	再資源化率	発生量	再資源化率
アスコンがら	1,584.9t	98%	7,200.0t	100%
コンクリートがら	1,482.4t	98%	5,006.5t	100%
伐採・伐根材及び伐採木	2,491.3t	-	2,742.9t	100%
木くず	54.8t	95%	100.9t	100%
廃プラスチック	5.0t	-	40.8t	60%
金属くず	12.76t	-	0.0t	-
混合廃棄物(安定型)	-	-	131.8m ³	80%
残土	0.0m ³	-	0.0m ³	-

：予測時点では、「木造建築物解体工事の現場」(平成12年、全国解体工事業団体連合会)による換算係数0.9を用い32.9tとしていたが、より新しい「建築系混合廃棄物の原単位調査報告書」(平成24年11月社団法人日本建設業連合会 環境委員会 建築副産物専門部会)をもとに再計算した。

4.8.3. 追加の環境保全措置の検討

事業地内については、造成工事が完了していないため、今後も廃棄物の発生が考えられるが、今後も廃棄物の発生を抑制するとともに、再資源化を図るため、「1.7. 工事中の環境保全措置の実施状況」において示した環境保全措置の実施を継続していくものとする(表1.7-12参照)。

資料編

1 . 大気質

2 . 騒音

3 . 振動

1.大気質

大気質測定結果総括表

一酸化窒素(NO)の測定結果表

測定期間:平成27年12月10日(木)~12月16日(水)

調査地点:A市道富沢山田線沿道

単位:ppm

日(曜) 時	10日 (木)	11日 (金)	12日 (土)	13日 (日)	14日 (月)	15日 (火)	16日 (水)	測定数	最高	最低	平均	合計
1	0.003	0.017	0.000	0.001	0.000	0.001	0.019	7	0.019	0.000	0.006	0.041
2	0.004	0.008	0.000	0.001	0.000	0.001	0.024	7	0.024	0.000	0.005	0.038
3	0.001	0.003	0.000	0.001	0.000	0.000	0.019	7	0.019	0.000	0.003	0.024
4	0.001	0.009	0.000	0.002	0.000	0.000	0.002	7	0.009	0.000	0.002	0.014
5	0.003	0.003	0.001	0.001	0.001	0.002	0.003	7	0.003	0.001	0.002	0.014
6	0.001	0.000	0.004	0.000	0.001	0.005	0.006	7	0.006	0.000	0.002	0.017
7	0.006	0.000	0.010	0.001	0.001	0.006	0.015	7	0.015	0.000	0.006	0.039
8	0.015	0.000	0.017	0.003	0.006	0.009	0.031	7	0.031	0.000	0.012	0.081
9	0.019	0.000	0.014	0.007	0.015	0.013	0.022	7	0.022	0.000	0.013	0.090
10	0.015	0.000	0.003	0.006	0.015	0.016	0.007	7	0.016	0.000	0.009	0.062
11	0.018	0.001	0.002	0.004	0.002	0.006	0.001	7	0.018	0.001	0.005	0.034
12	0.014	0.001	0.002	0.003	0.002	0.004	0.001	7	0.014	0.001	0.004	0.027
13	0.010	0.001	0.002	0.003	0.001	0.003	0.000	7	0.010	0.000	0.003	0.020
14	0.008	0.001	0.002	0.003	0.002	0.004	0.002	7	0.008	0.001	0.003	0.022
15	0.005	0.000	0.003	0.001	0.004	0.004	0.005	7	0.005	0.000	0.003	0.022
16	0.005	0.000	0.003	0.001	0.003	0.003	0.005	7	0.005	0.000	0.003	0.020
17	0.000	0.000	0.002	0.000	0.002	0.004	0.006	7	0.006	0.000	0.002	0.014
18	0.005	0.000	0.004	0.000	0.013	0.003	0.005	6	0.013	0.000	0.004	0.030
19	0.042	0.000	0.002	0.000	0.010	0.005	0.002	7	0.042	0.000	0.009	0.061
20	0.041	0.000	0.001	0.001	0.010	0.028	0.002	7	0.041	0.000	0.012	0.083
21	0.025	0.000	0.001	0.004	0.017	0.022	0.002	7	0.025	0.000	0.010	0.071
22	0.035	0.000	0.001	0.003	0.017	0.014	0.001	7	0.035	0.000	0.010	0.071
23	0.017	0.000	0.001	0.001	0.012	0.014	0.000	7	0.017	0.000	0.006	0.045
24	0.015	0.000	0.001	0.002	0.002	0.028	0.000	7	0.028	0.000	0.007	0.048
測定数	24	24	24	24	24	24	24	168				
最高	0.042	0.017	0.017	0.007	0.017	0.028	0.031		0.042			
最低	0.000	0.000	0.000	0.000	0.000	0.000	0.000			0.000		
平均	0.013	0.002	0.003	0.002	0.006	0.008	0.008		0.013	0.002	0.006	
合計	0.308	0.044	0.076	0.049	0.136	0.195	0.180					0.988
	*	*										

*印:日平均値の最高値

定量下限値未満は、「0.000」と表示し、集計値の算出においては0として計算した。

二酸化窒素(NO₂)の測定結果表

測定期間:平成27年12月10日(木)~12月16日(水)

調査地点:A市道富沢山田線沿道

単位:ppm

日(曜) 時	10日 (木)	11日 (金)	12日 (土)	13日 (日)	14日 (月)	15日 (火)	16日 (水)	測定数	最高	最低	平均	合計
1	0.014	0.019	0.003	0.009	0.008	0.014	0.015	7	0.019	0.003	0.012	0.082
2	0.014	0.014	0.004	0.010	0.010	0.015	0.015	7	0.015	0.004	0.012	0.082
3	0.011	0.014	0.003	0.009	0.008	0.012	0.014	7	0.014	0.003	0.010	0.071
4	0.011	0.015	0.011	0.009	0.005	0.011	0.014	7	0.015	0.005	0.011	0.076
5	0.013	0.016	0.020	0.007	0.007	0.013	0.016	7	0.020	0.007	0.013	0.092
6	0.011	0.006	0.023	0.006	0.007	0.016	0.018	7	0.023	0.006	0.012	0.087
7	0.015	0.006	0.024	0.007	0.010	0.016	0.018	7	0.024	0.006	0.014	0.096
8	0.017	0.007	0.022	0.007	0.015	0.014	0.017	7	0.022	0.007	0.014	0.099
9	0.018	0.008	0.019	0.008	0.016	0.013	0.016	7	0.019	0.008	0.014	0.098
10	0.018	0.008	0.010	0.009	0.017	0.017	0.013	7	0.018	0.008	0.013	0.092
11	0.020	0.007	0.006	0.010	0.009	0.012	0.004	7	0.020	0.004	0.010	0.068
12	0.018	0.008	0.006	0.010	0.006	0.005	0.003	7	0.018	0.003	0.008	0.056
13	0.017	0.006	0.007	0.011	0.007	0.009	0.004	7	0.017	0.004	0.009	0.061
14	0.019	0.005	0.007	0.012	0.009	0.007	0.008	7	0.019	0.005	0.010	0.067
15	0.019	0.004	0.008	0.010	0.015	0.011	0.017	7	0.019	0.004	0.012	0.084
16	0.024	0.004	0.008	0.010	0.016	0.017	0.024	7	0.024	0.004	0.015	0.103
17	0.021	0.008	0.016	0.010	0.020	0.023	0.025	7	0.025	0.008	0.018	0.123
18	0.028	0.012	0.028	0.010	0.027	0.025	0.024	7	0.028	0.010	0.022	0.154
19	0.030	0.016	0.023	0.008	0.025	0.026	0.019	7	0.030	0.008	0.021	0.147
20	0.028	0.007	0.019	0.016	0.022	0.028	0.017	7	0.028	0.007	0.020	0.137
21	0.026	0.005	0.016	0.018	0.021	0.024	0.024	7	0.026	0.005	0.019	0.134
22	0.026	0.004	0.013	0.016	0.019	0.021	0.017	7	0.026	0.004	0.017	0.116
23	0.021	0.002	0.014	0.013	0.018	0.018	0.007	7	0.021	0.002	0.013	0.093
24	0.020	0.003	0.013	0.011	0.014	0.018	0.002	7	0.020	0.002	0.012	0.081
測定数	24	24	24	24	24	24	24	168				
最高	0.030	0.019	0.028	0.018	0.027	0.028	0.025		0.030			
最低	0.011	0.002	0.003	0.006	0.005	0.005	0.002			0.002		
平均	0.019	0.009	0.013	0.010	0.014	0.016	0.015		0.019	0.009	0.014	
合計	0.459	0.204	0.323	0.246	0.331	0.385	0.351					2.299
		*										

*印:日平均値の最高値

定量下限値未満は、「0.000」と表示し、集計値の算出においては0として計算した。

大気質測定結果総括表

窒素酸化物(NOx)の測定結果表

測定期間:平成27年12月10日(木)~12月16日(水)

調査地点:A市道富沢山田線沿道

単位:ppm

時	日(曜)	10日 (木)	11日 (金)	12日 (土)	13日 (日)	14日 (月)	15日 (火)	16日 (水)	測定数	最高	最低	平均	合計
1		0.017	0.036	0.003	0.010	0.008	0.015	0.034	7	0.036	0.003	0.018	0.123
2		0.018	0.022	0.004	0.011	0.010	0.016	0.039	7	0.039	0.004	0.017	0.120
3		0.012	0.017	0.003	0.010	0.008	0.012	0.033	7	0.033	0.003	0.014	0.095
4		0.012	0.024	0.011	0.011	0.005	0.011	0.016	7	0.024	0.005	0.013	0.090
5		0.016	0.019	0.021	0.008	0.008	0.015	0.019	7	0.021	0.008	0.015	0.106
6		0.012	0.006	0.027	0.006	0.008	0.021	0.024	7	0.027	0.006	0.015	0.104
7		0.021	0.006	0.034	0.008	0.011	0.022	0.033	7	0.034	0.006	0.019	0.135
8		0.032	0.007	0.039	0.010	0.021	0.023	0.048	7	0.048	0.007	0.026	0.180
9		0.037	0.008	0.033	0.015	0.031	0.026	0.038	7	0.038	0.008	0.027	0.188
10		0.033	0.008	0.013	0.015	0.032	0.033	0.020	7	0.033	0.008	0.022	0.154
11		0.038	0.008	0.008	0.014	0.011	0.018	0.005	7	0.038	0.005	0.015	0.102
12		0.032	0.009	0.008	0.013	0.008	0.009	0.004	7	0.032	0.004	0.012	0.083
13		0.027	0.007	0.009	0.014	0.008	0.012	0.004	7	0.027	0.004	0.012	0.081
14		0.027	0.006	0.009	0.015	0.011	0.011	0.010	7	0.027	0.006	0.013	0.089
15		0.024	0.004	0.011	0.011	0.019	0.015	0.022	7	0.024	0.004	0.015	0.106
16		0.029	0.004	0.011	0.011	0.019	0.020	0.029	7	0.029	0.004	0.018	0.123
17		0.021	0.008	0.018	0.010	0.022	0.027	0.031	7	0.031	0.008	0.020	0.137
18		0.033	0.012	0.032	0.010	0.040	0.028	0.029	7	0.040	0.010	0.026	0.184
19		0.072	0.016	0.025	0.008	0.035	0.031	0.021	7	0.072	0.008	0.030	0.208
20		0.069	0.007	0.020	0.017	0.032	0.056	0.019	7	0.069	0.007	0.031	0.220
21		0.051	0.005	0.017	0.022	0.038	0.046	0.026	7	0.051	0.005	0.029	0.205
22		0.061	0.004	0.014	0.019	0.036	0.035	0.018	7	0.061	0.004	0.027	0.187
23		0.038	0.002	0.015	0.014	0.030	0.032	0.007	7	0.038	0.002	0.020	0.138
24		0.035	0.003	0.014	0.013	0.016	0.046	0.002	7	0.046	0.002	0.018	0.129
測定数		24	24	24	24	24	24	24	168				
最高		0.072	0.036	0.039	0.022	0.040	0.056	0.048		0.072			
最低		0.012	0.002	0.003	0.006	0.005	0.009	0.002			0.002		
平均		0.032	0.010	0.017	0.012	0.019	0.024	0.022		0.032	0.010	0.020	
合計		0.767	0.248	0.399	0.295	0.467	0.580	0.531					3.287

*印:日平均値の最高値

定量下限値未滿は、「0.000」と表示し、集計値の算出においては0として計算した。

浮遊粒子状物質(SPM)の測定結果表

測定期間:平成27年12月10日(木)~12月16日(水)

調査地点:A市道富沢山田線沿道

単位:mg/m³

時	日(曜)	10日 (木)	11日 (金)	12日 (土)	13日 (日)	14日 (月)	15日 (火)	16日 (水)	測定数	最高	最低	平均	合計
1		0.014	0.009	0.004	0.021	0.016	0.011	0.011	7	0.021	0.004	0.012	0.086
2		0.008	0.011	0.005	0.015	0.012	0.014	0.010	7	0.015	0.005	0.011	0.075
3		0.007	0.012	0.007	0.015	0.011	0.013	0.019	7	0.019	0.007	0.012	0.084
4		0.007	0.015	0.007	0.012	0.011	0.014	0.017	7	0.017	0.007	0.012	0.083
5		0.008	0.006	0.010	0.013	0.013	0.007	0.013	7	0.013	0.006	0.010	0.070
6		0.005	0.006	0.009	0.015	0.012	0.012	0.019	7	0.019	0.005	0.011	0.078
7		0.008	0.010	0.017	0.015	0.016	0.015	0.012	7	0.017	0.008	0.013	0.093
8		0.007	0.011	0.026	0.010	0.015	0.013	0.014	7	0.026	0.007	0.014	0.096
9		0.006	0.008	0.014	0.026	0.011	0.011	0.025	7	0.026	0.006	0.014	0.101
10		0.012	0.010	0.018	0.016	0.020	0.047	0.014	7	0.047	0.010	0.020	0.137
11		0.012	0.008	0.021	0.031	0.009	0.027	0.014	7	0.031	0.008	0.017	0.122
12		0.015	0.005	0.030	0.020	0.024	0.032	0.022	7	0.032	0.005	0.021	0.148
13		0.018	0.008	0.035	0.015	0.011	0.012	0.005	7	0.035	0.005	0.015	0.104
14		0.027	0.001	0.020	0.025	0.010	0.009	0.004	7	0.027	0.001	0.014	0.096
15		0.012	0.009	0.009	0.013	0.018	0.020	0.009	7	0.020	0.009	0.013	0.090
16		0.004	0.007	0.001	0.010	0.012	0.005	0.011	7	0.012	0.001	0.007	0.050
17		0.006	0.008	0.004	0.013	0.009	0.009	0.013	7	0.013	0.004	0.009	0.062
18		0.011	0.006	0.012	0.020	0.011	0.019	0.014	7	0.020	0.006	0.013	0.093
19		0.020	0.005	0.021	0.016	0.015	0.014	0.006	7	0.021	0.005	0.014	0.097
20		0.018	0.003	0.013	0.019	0.015	0.020	0.014	7	0.020	0.003	0.015	0.102
21		0.013	0.005	0.020	0.013	0.017	0.014	0.006	7	0.020	0.005	0.013	0.088
22		0.013	0.006	0.013	0.013	0.015	0.017	0.003	7	0.017	0.003	0.011	0.080
23		0.012	0.003	0.017	0.017	0.013	0.012	0.004	7	0.017	0.003	0.011	0.078
24		0.011	0.004	0.016	0.020	0.012	0.013	0.002	7	0.020	0.002	0.011	0.078
測定数		24	24	24	24	24	24	24	168				
最高		0.027	0.015	0.035	0.031	0.024	0.047	0.025		0.047			
最低		0.004	0.001	0.001	0.010	0.009	0.005	0.002			0.001		
平均		0.011	0.007	0.015	0.017	0.014	0.016	0.012		0.017	0.007	0.013	
合計		0.274	0.176	0.349	0.403	0.328	0.380	0.281					2.191

*印:日平均値の最高値

定量下限値未滿は、「0.000」と表示し、集計値の算出においては0として計算した。

大気質測定結果総括表

一酸化窒素(NO)の測定結果表

測定期間:平成27年12月10日(木)~12月16日(水)

調査地点: 仙台富沢病院

単位:ppm

時	日(曜)	10日 (木)	11日 (金)	12日 (土)	13日 (日)	14日 (月)	15日 (火)	16日 (水)	測定数	最高	最低	平均	合計
1		0.003	0.015	0.000	0.001	0.000	0.001	0.017	7	0.017	0.000	0.005	0.037
2		0.002	0.006	0.000	0.001	0.000	0.000	0.019	7	0.019	0.000	0.004	0.028
3		0.001	0.003	0.000	0.001	0.000	0.000	0.019	7	0.019	0.000	0.003	0.024
4		0.001	0.006	0.000	0.001	0.000	0.000	0.002	7	0.006	0.000	0.001	0.010
5		0.002	0.004	0.001	0.001	0.000	0.001	0.002	7	0.004	0.000	0.002	0.011
6		0.001	0.000	0.002	0.000	0.001	0.004	0.006	7	0.006	0.000	0.002	0.014
7		0.004	0.000	0.011	0.001	0.002	0.006	0.013	7	0.013	0.000	0.005	0.037
8		0.014	0.001	0.016	0.003	0.007	0.016	0.031	7	0.031	0.001	0.013	0.088
9		0.028	0.005	0.017	0.005	0.033	0.021	0.030	7	0.033	0.005	0.020	0.139
10		0.021	0.005	0.004	0.004	0.024	0.016	0.010	7	0.024	0.004	0.012	0.084
11		0.020	0.002	0.002	0.002	0.005	0.005	0.003	7	0.020	0.002	0.006	0.039
12		0.018	0.003	0.002	0.002	0.003	0.001	0.002	7	0.018	0.001	0.004	0.031
13		0.006	0.001	0.002	0.001	0.004	0.002	0.001	7	0.006	0.001	0.002	0.017
14		0.006	0.001	0.001	0.002	0.002	0.001	0.003	7	0.006	0.001	0.002	0.016
15		0.007	0.001	0.001	0.001	0.002	0.001	0.004	7	0.007	0.001	0.002	0.017
16		0.005	0.001	0.001	0.001	0.002	0.002	0.004	7	0.005	0.001	0.002	0.016
17		0.008	0.001	0.003	0.000	0.003	0.003	0.002	7	0.008	0.000	0.003	0.020
18		0.007	0.001	0.005	0.000	0.018	0.004	0.003	6	0.018	0.000	0.005	0.038
19		0.036	0.002	0.002	0.000	0.008	0.005	0.001	7	0.036	0.000	0.008	0.054
20		0.037	0.000	0.001	0.000	0.010	0.030	0.000	7	0.037	0.000	0.011	0.078
21		0.021	0.000	0.001	0.003	0.015	0.023	0.001	7	0.023	0.000	0.009	0.064
22		0.031	0.000	0.000	0.003	0.016	0.013	0.000	7	0.031	0.000	0.009	0.063
23		0.016	0.000	0.001	0.001	0.011	0.012	0.000	7	0.016	0.000	0.006	0.041
24		0.015	0.000	0.001	0.002	0.002	0.028	0.000	7	0.028	0.000	0.007	0.048
測定数		24	24	24	24	24	24	24	168				
最高		0.037	0.015	0.017	0.005	0.033	0.030	0.031		0.037			
最低		0.001	0.000	0.000	0.000	0.000	0.000	0.000			0.000		
平均		0.013	0.002	0.003	0.002	0.007	0.008	0.007		0.013	0.002	0.006	
合計		0.310	0.058	0.074	0.036	0.168	0.195	0.173					1.014
		*	*										

*印:日平均値の最高値

定量下限値未滿は、「0.000」と表示し、集計値の算出においては0として計算した。

二酸化窒素(NO₂)の測定結果表

測定期間:平成27年12月10日(木)~12月16日(水)

調査地点: 仙台富沢病院

単位:ppm

時	日(曜)	10日 (木)	11日 (金)	12日 (土)	13日 (日)	14日 (月)	15日 (火)	16日 (水)	測定数	最高	最低	平均	合計
1		0.014	0.018	0.003	0.009	0.006	0.013	0.015	7	0.018	0.003	0.011	0.078
2		0.013	0.015	0.003	0.010	0.008	0.013	0.014	7	0.015	0.003	0.011	0.076
3		0.011	0.015	0.003	0.009	0.008	0.012	0.013	7	0.015	0.003	0.010	0.071
4		0.011	0.016	0.009	0.010	0.005	0.011	0.014	7	0.016	0.005	0.011	0.076
5		0.012	0.012	0.018	0.007	0.007	0.013	0.014	7	0.018	0.007	0.012	0.083
6		0.012	0.005	0.020	0.006	0.007	0.016	0.018	7	0.020	0.005	0.012	0.084
7		0.015	0.006	0.023	0.007	0.010	0.016	0.017	7	0.023	0.006	0.013	0.094
8		0.017	0.007	0.021	0.007	0.014	0.015	0.016	7	0.021	0.007	0.014	0.097
9		0.020	0.012	0.019	0.008	0.019	0.016	0.017	7	0.020	0.008	0.016	0.111
10		0.020	0.011	0.011	0.008	0.020	0.017	0.017	7	0.020	0.008	0.015	0.104
11		0.021	0.008	0.006	0.009	0.013	0.010	0.008	7	0.021	0.006	0.011	0.075
12		0.020	0.010	0.005	0.009	0.008	0.005	0.006	7	0.020	0.005	0.009	0.063
13		0.014	0.006	0.006	0.009	0.008	0.008	0.005	7	0.014	0.005	0.008	0.056
14		0.016	0.005	0.005	0.010	0.010	0.006	0.011	7	0.016	0.005	0.009	0.063
15		0.020	0.004	0.006	0.010	0.012	0.009	0.018	7	0.020	0.004	0.011	0.079
16		0.025	0.004	0.010	0.010	0.012	0.014	0.024	7	0.025	0.004	0.014	0.099
17		0.027	0.008	0.018	0.010	0.020	0.024	0.024	7	0.027	0.008	0.019	0.131
18		0.025	0.010	0.029	0.010	0.027	0.027	0.022	7	0.029	0.010	0.021	0.150
19		0.030	0.014	0.023	0.009	0.024	0.026	0.013	7	0.030	0.009	0.020	0.139
20		0.027	0.006	0.018	0.009	0.023	0.027	0.011	7	0.027	0.006	0.017	0.121
21		0.025	0.005	0.015	0.018	0.021	0.022	0.017	7	0.025	0.005	0.018	0.123
22		0.025	0.004	0.013	0.016	0.020	0.021	0.016	7	0.025	0.004	0.016	0.115
23		0.021	0.002	0.013	0.013	0.019	0.018	0.006	7	0.021	0.002	0.013	0.092
24		0.019	0.003	0.012	0.011	0.015	0.017	0.002	7	0.019	0.002	0.011	0.079
測定数		24	24	24	24	24	24	24	168				
最高		0.030	0.018	0.029	0.018	0.027	0.027	0.024		0.030			
最低		0.011	0.002	0.003	0.006	0.005	0.005	0.002			0.002		
平均		0.019	0.009	0.013	0.010	0.014	0.016	0.014		0.019	0.009	0.013	
合計		0.460	0.206	0.309	0.234	0.336	0.376	0.338					2.259
			*										

*印:日平均値の最高値

定量下限値未滿は、「0.000」と表示し、集計値の算出においては0として計算した。

大気質測定結果総括表

窒素酸化物(NOx)の測定結果表

測定期間:平成27年12月10日(木)~12月16日(水)

調査地点: 仙台富沢病院

単位:ppm

時	日(曜)	10日 (木)	11日 (金)	12日 (土)	13日 (日)	14日 (月)	15日 (火)	16日 (水)	測定数	最高	最低	平均	合計
1		0.017	0.033	0.003	0.010	0.006	0.014	0.032	7	0.033	0.003	0.016	0.115
2		0.015	0.021	0.003	0.011	0.008	0.013	0.033	7	0.033	0.003	0.015	0.104
3		0.012	0.018	0.003	0.010	0.008	0.012	0.032	7	0.032	0.003	0.014	0.095
4		0.012	0.022	0.009	0.011	0.005	0.011	0.016	7	0.022	0.005	0.012	0.086
5		0.014	0.016	0.019	0.008	0.007	0.014	0.016	7	0.019	0.007	0.013	0.094
6		0.013	0.005	0.022	0.006	0.008	0.020	0.024	7	0.024	0.005	0.014	0.098
7		0.019	0.006	0.034	0.008	0.012	0.022	0.030	7	0.034	0.006	0.019	0.131
8		0.031	0.008	0.037	0.010	0.021	0.031	0.047	7	0.047	0.008	0.026	0.185
9		0.048	0.017	0.036	0.013	0.052	0.037	0.047	7	0.052	0.013	0.036	0.250
10		0.041	0.016	0.015	0.012	0.044	0.033	0.027	7	0.044	0.012	0.027	0.188
11		0.041	0.010	0.008	0.011	0.018	0.015	0.011	7	0.041	0.008	0.016	0.114
12		0.038	0.013	0.007	0.011	0.011	0.006	0.008	7	0.038	0.006	0.013	0.094
13		0.020	0.007	0.008	0.010	0.012	0.010	0.006	7	0.020	0.006	0.010	0.073
14		0.022	0.006	0.006	0.012	0.012	0.007	0.014	7	0.022	0.006	0.011	0.079
15		0.027	0.005	0.007	0.011	0.014	0.010	0.022	7	0.027	0.005	0.014	0.096
16		0.030	0.005	0.011	0.011	0.014	0.016	0.028	7	0.030	0.005	0.016	0.115
17		0.035	0.009	0.021	0.010	0.023	0.027	0.026	7	0.035	0.009	0.022	0.151
18		0.032	0.011	0.034	0.010	0.045	0.031	0.025	7	0.045	0.010	0.027	0.188
19		0.066	0.016	0.025	0.009	0.032	0.031	0.014	7	0.066	0.009	0.028	0.193
20		0.064	0.006	0.019	0.009	0.033	0.057	0.011	7	0.064	0.006	0.028	0.199
21		0.046	0.005	0.016	0.021	0.036	0.045	0.018	7	0.046	0.005	0.027	0.187
22		0.056	0.004	0.013	0.019	0.036	0.034	0.016	7	0.056	0.004	0.025	0.178
23		0.037	0.002	0.014	0.014	0.030	0.030	0.006	7	0.037	0.002	0.019	0.133
24		0.034	0.003	0.013	0.013	0.017	0.045	0.002	7	0.045	0.002	0.018	0.127
測定数		24	24	24	24	24	24	24	168				
最高		0.066	0.033	0.037	0.021	0.052	0.057	0.047		0.066			
最低		0.012	0.002	0.003	0.006	0.005	0.006	0.002			0.002		
平均		0.032	0.011	0.016	0.011	0.021	0.024	0.021		0.032	0.011	0.019	
合計		0.770	0.264	0.383	0.270	0.504	0.571	0.511					3.273

*印:日平均値の最高値

定量下限値未滿は、「0.000」と表示し、集計値の算出においては0として計算した。

浮遊粒子状物質(SPM)の測定結果表

測定期間:平成27年12月10日(木)~12月16日(水)

調査地点: 仙台富沢病院

単位:mg/m³

時	日(曜)	10日 (木)	11日 (金)	12日 (土)	13日 (日)	14日 (月)	15日 (火)	16日 (水)	測定数	最高	最低	平均	合計
1		0.011	0.012	0.005	0.015	0.021	0.013	0.020	7	0.021	0.005	0.014	0.097
2		0.010	0.014	0.008	0.015	0.017	0.011	0.016	7	0.017	0.008	0.013	0.091
3		0.010	0.008	0.006	0.015	0.014	0.010	0.013	7	0.015	0.006	0.011	0.076
4		0.006	0.011	0.009	0.016	0.015	0.012	0.015	7	0.016	0.006	0.012	0.084
5		0.006	0.011	0.006	0.013	0.012	0.012	0.017	7	0.017	0.006	0.011	0.077
6		0.006	0.012	0.011	0.012	0.011	0.011	0.020	7	0.020	0.006	0.012	0.083
7		0.010	0.009	0.014	0.014	0.007	0.010	0.019	7	0.019	0.007	0.012	0.083
8		0.007	0.007	0.007	0.006	0.007	0.014	0.011	7	0.014	0.006	0.008	0.059
9		0.007	0.010	0.003	0.008	0.011	0.016	0.012	7	0.016	0.003	0.010	0.067
10		0.014	0.005	0.021	0.013	0.012	0.010	0.016	7	0.021	0.005	0.013	0.091
11		0.011	0.003	0.018	0.018	0.008	0.017	0.009	7	0.018	0.003	0.012	0.084
12		0.015	0.001	0.016	0.020	0.012	0.019	0.005	7	0.020	0.001	0.013	0.088
13		0.011	0.005	0.020	0.016	0.020	0.022	0.015	7	0.022	0.005	0.016	0.109
14		0.012	0.003	0.025	0.020	0.017	0.019	0.012	7	0.025	0.003	0.015	0.108
15		0.020	0.004	0.024	0.019	0.017	0.020	0.016	7	0.024	0.004	0.017	0.120
16		0.020	0.004	0.017	0.020	0.016	0.017	0.019	7	0.020	0.004	0.016	0.113
17		0.017	0.006	0.019	0.020	0.015	0.017	0.018	7	0.020	0.006	0.016	0.112
18		0.018	0.004	0.031	0.018	0.019	0.024	0.015	7	0.031	0.004	0.018	0.129
19		0.023	0.006	0.021	0.019	0.017	0.022	0.011	7	0.023	0.006	0.017	0.119
20		0.018	0.005	0.019	0.017	0.013	0.019	0.013	7	0.019	0.005	0.015	0.104
21		0.012	0.003	0.017	0.015	0.015	0.016	0.013	7	0.017	0.003	0.013	0.091
22		0.010	0.008	0.015	0.018	0.015	0.015	0.011	7	0.018	0.008	0.013	0.092
23		0.010	0.006	0.016	0.019	0.015	0.016	0.003	7	0.019	0.003	0.012	0.085
24		0.010	0.006	0.017	0.021	0.012	0.014	0.006	7	0.021	0.006	0.012	0.086
測定数		24	24	24	24	24	24	24	168				
最高		0.023	0.014	0.031	0.021	0.021	0.024	0.020		0.031			
最低		0.006	0.001	0.003	0.006	0.007	0.010	0.003			0.001		
平均		0.012	0.007	0.015	0.016	0.014	0.016	0.014		0.016	0.007	0.013	
合計		0.294	0.163	0.365	0.387	0.338	0.376	0.325					2.248

*印:日平均値の最高値

定量下限値未滿は、「0.000」と表示し、集計値の算出においては0として計算した。

大気質測定結果総括表

一酸化窒素(NO)の測定結果表

測定期間:平成27年12月10日(木)~12月16日(水)

調査地点: 富沢小学校

単位:ppm

時	日(曜)	10日 (木)	11日 (金)	12日 (土)	13日 (日)	14日 (月)	15日 (火)	16日 (水)	測定数	最高	最低	平均	合計
1		0.003	0.015	0.000	0.001	0.000	0.000	0.017	7	0.017	0.000	0.005	0.036
2		0.002	0.006	0.000	0.001	0.000	0.000	0.017	7	0.017	0.000	0.004	0.026
3		0.001	0.002	0.000	0.001	0.000	0.000	0.019	7	0.019	0.000	0.003	0.023
4		0.001	0.005	0.000	0.001	0.000	0.000	0.003	7	0.005	0.000	0.001	0.010
5		0.001	0.004	0.000	0.000	0.000	0.001	0.002	7	0.004	0.000	0.001	0.008
6		0.001	0.000	0.000	0.000	0.000	0.004	0.007	7	0.007	0.000	0.002	0.012
7		0.003	0.000	0.006	0.001	0.001	0.004	0.011	7	0.011	0.000	0.004	0.026
8		0.014	0.001	0.013	0.003	0.006	0.011	0.027	7	0.027	0.001	0.011	0.075
9		0.025	0.001	0.013	0.005	0.022	0.016	0.028	7	0.028	0.001	0.016	0.110
10		0.017	0.001	0.003	0.004	0.017	0.013	0.009	7	0.017	0.001	0.009	0.064
11		0.018	0.001	0.001	0.003	0.004	0.003	0.001	7	0.018	0.001	0.004	0.031
12		0.016	0.001	0.001	0.002	0.003	0.002	0.001	7	0.016	0.001	0.004	0.026
13		0.006	0.001	0.001	0.001	0.001	0.002	0.000	7	0.006	0.000	0.002	0.012
14		0.004	0.001	0.001	0.001	0.001	0.002	0.001	7	0.004	0.001	0.002	0.011
15		0.006	0.000	0.001	0.001	0.001	0.002	0.001	7	0.006	0.000	0.002	0.012
16		0.003	0.000	0.000	0.000	0.001	0.001	0.005	7	0.005	0.000	0.001	0.010
17		0.001	0.000	0.001	0.000	0.001	0.003	0.003	7	0.003	0.000	0.001	0.009
18		0.003	0.000	0.003	0.000	0.012	0.002	0.002	6	0.012	0.000	0.003	0.022
19		0.026	0.000	0.001	0.000	0.007	0.006	0.000	7	0.026	0.000	0.006	0.040
20		0.035	0.000	0.001	0.000	0.009	0.028	0.000	7	0.035	0.000	0.010	0.073
21		0.021	0.000	0.000	0.002	0.013	0.022	0.001	7	0.022	0.000	0.008	0.059
22		0.030	0.000	0.000	0.002	0.016	0.012	0.000	7	0.030	0.000	0.009	0.060
23		0.017	0.000	0.000	0.001	0.010	0.012	0.000	7	0.017	0.000	0.006	0.040
24		0.015	0.000	0.000	0.001	0.002	0.027	0.000	7	0.027	0.000	0.006	0.045
測定数		24	24	24	24	24	24	24	168				
最高		0.035	0.015	0.013	0.005	0.022	0.028	0.028		0.035			
最低		0.001	0.000	0.000	0.000	0.000	0.000	0.000			0.000		
平均		0.011	0.002	0.002	0.001	0.005	0.007	0.006		0.011	0.001	0.005	
合計		0.269	0.039	0.046	0.031	0.127	0.173	0.155					0.840
		*	*										

*印:日平均値の最高値

定量下限値未滿は、「0.000」と表示し、集計値の算出においては0として計算した。

二酸化窒素(NO₂)の測定結果表

測定期間:平成27年12月10日(木)~12月16日(水)

調査地点: 富沢小学校

単位:ppm

時	日(曜)	10日 (木)	11日 (金)	12日 (土)	13日 (日)	14日 (月)	15日 (火)	16日 (水)	測定数	最高	最低	平均	合計
1		0.016	0.019	0.003	0.010	0.005	0.013	0.016	7	0.019	0.003	0.012	0.082
2		0.014	0.015	0.003	0.010	0.008	0.013	0.015	7	0.015	0.003	0.011	0.078
3		0.011	0.015	0.003	0.009	0.008	0.012	0.015	7	0.015	0.003	0.010	0.073
4		0.012	0.017	0.009	0.010	0.005	0.011	0.015	7	0.017	0.005	0.011	0.079
5		0.012	0.011	0.018	0.007	0.007	0.014	0.015	7	0.018	0.007	0.012	0.084
6		0.012	0.005	0.018	0.007	0.007	0.016	0.019	7	0.019	0.005	0.012	0.084
7		0.015	0.006	0.024	0.007	0.010	0.017	0.018	7	0.024	0.006	0.014	0.097
8		0.019	0.007	0.023	0.007	0.016	0.016	0.018	7	0.023	0.007	0.015	0.106
9		0.021	0.011	0.022	0.008	0.020	0.016	0.019	7	0.022	0.008	0.017	0.117
10		0.020	0.011	0.012	0.009	0.021	0.018	0.019	7	0.021	0.009	0.016	0.110
11		0.022	0.008	0.007	0.011	0.012	0.009	0.006	7	0.022	0.006	0.011	0.075
12		0.021	0.009	0.005	0.010	0.008	0.006	0.005	7	0.021	0.005	0.009	0.064
13		0.016	0.007	0.005	0.009	0.008	0.009	0.004	7	0.016	0.004	0.008	0.058
14		0.016	0.006	0.005	0.010	0.009	0.008	0.009	7	0.016	0.005	0.009	0.063
15		0.022	0.005	0.005	0.012	0.011	0.010	0.017	7	0.022	0.005	0.012	0.082
16		0.025	0.005	0.006	0.010	0.013	0.014	0.026	7	0.026	0.005	0.014	0.099
17		0.026	0.007	0.020	0.011	0.021	0.027	0.027	7	0.027	0.007	0.020	0.139
18		0.027	0.010	0.030	0.012	0.029	0.028	0.026	7	0.030	0.010	0.023	0.162
19		0.032	0.015	0.024	0.010	0.026	0.028	0.013	7	0.032	0.010	0.021	0.148
20		0.029	0.006	0.019	0.008	0.024	0.029	0.014	7	0.029	0.006	0.018	0.129
21		0.027	0.005	0.015	0.019	0.023	0.024	0.019	7	0.027	0.005	0.019	0.132
22		0.027	0.004	0.013	0.017	0.022	0.022	0.015	7	0.027	0.004	0.017	0.120
23		0.023	0.002	0.014	0.013	0.020	0.019	0.007	7	0.023	0.002	0.014	0.098
24		0.021	0.003	0.012	0.011	0.016	0.019	0.002	7	0.021	0.002	0.012	0.084
測定数		24	24	24	24	24	24	24	168				
最高		0.032	0.019	0.030	0.019	0.029	0.029	0.027		0.032			
最低		0.011	0.002	0.003	0.007	0.005	0.006	0.002			0.002		
平均		0.020	0.009	0.013	0.010	0.015	0.017	0.015		0.020	0.009	0.014	
合計		0.486	0.209	0.315	0.247	0.349	0.398	0.359					2.363
			*										

*印:日平均値の最高値

定量下限値未滿は、「0.000」と表示し、集計値の算出においては0として計算した。

大気質測定結果総括表

窒素酸化物(NOx)の測定結果表

測定期間:平成27年12月10日(木)~12月16日(水)

調査地点: 富沢小学校

単位:ppm

時	日(曜)	10日 (木)	11日 (金)	12日 (土)	13日 (日)	14日 (月)	15日 (火)	16日 (水)	測定数	最高	最低	平均	合計
1		0.019	0.034	0.003	0.011	0.005	0.013	0.033	7	0.034	0.003	0.017	0.118
2		0.016	0.021	0.003	0.011	0.008	0.013	0.032	7	0.032	0.003	0.015	0.104
3		0.012	0.017	0.003	0.010	0.008	0.012	0.034	7	0.034	0.003	0.014	0.096
4		0.013	0.022	0.009	0.011	0.005	0.011	0.018	7	0.022	0.005	0.013	0.089
5		0.013	0.015	0.018	0.007	0.007	0.015	0.017	7	0.018	0.007	0.013	0.092
6		0.013	0.005	0.018	0.007	0.007	0.020	0.026	7	0.026	0.005	0.014	0.096
7		0.018	0.006	0.030	0.008	0.011	0.021	0.029	7	0.030	0.006	0.018	0.123
8		0.033	0.008	0.036	0.010	0.022	0.027	0.045	7	0.045	0.008	0.026	0.181
9		0.046	0.012	0.035	0.013	0.042	0.032	0.047	7	0.047	0.012	0.032	0.227
10		0.037	0.012	0.015	0.013	0.038	0.031	0.028	7	0.038	0.012	0.025	0.174
11		0.040	0.009	0.008	0.014	0.016	0.012	0.007	7	0.040	0.007	0.015	0.106
12		0.037	0.010	0.006	0.012	0.011	0.008	0.006	7	0.037	0.006	0.013	0.090
13		0.022	0.008	0.006	0.010	0.009	0.011	0.004	7	0.022	0.004	0.010	0.070
14		0.020	0.007	0.006	0.011	0.010	0.010	0.010	7	0.020	0.006	0.011	0.074
15		0.028	0.005	0.006	0.013	0.012	0.012	0.018	7	0.028	0.005	0.013	0.094
16		0.028	0.005	0.006	0.010	0.014	0.015	0.031	7	0.031	0.005	0.016	0.109
17		0.027	0.007	0.021	0.011	0.022	0.030	0.030	7	0.030	0.007	0.021	0.148
18		0.030	0.010	0.033	0.012	0.041	0.030	0.028	7	0.041	0.010	0.026	0.184
19		0.058	0.015	0.025	0.010	0.033	0.034	0.013	7	0.058	0.010	0.027	0.188
20		0.064	0.006	0.020	0.008	0.033	0.057	0.014	7	0.064	0.006	0.029	0.202
21		0.048	0.005	0.015	0.021	0.036	0.046	0.020	7	0.048	0.005	0.027	0.191
22		0.057	0.004	0.013	0.019	0.038	0.034	0.015	7	0.057	0.004	0.026	0.180
23		0.040	0.002	0.014	0.014	0.030	0.031	0.007	7	0.040	0.002	0.020	0.138
24		0.036	0.003	0.012	0.012	0.018	0.046	0.002	7	0.046	0.002	0.018	0.129
測定数		24	24	24	24	24	24	24	168				
最高		0.064	0.034	0.036	0.021	0.042	0.057	0.047		0.064			
最低		0.012	0.002	0.003	0.007	0.005	0.008	0.002			0.002		
平均		0.031	0.010	0.015	0.012	0.020	0.024	0.021		0.031	0.010	0.019	
合計		0.755	0.248	0.361	0.278	0.476	0.571	0.514					3.203

*印:日平均値の最高値

定量下限値未滿は、「0.000」と表示し、集計値の算出においては0として計算した。

浮遊粒子状物質(SPM)の測定結果表

測定期間:平成27年12月10日(木)~12月16日(水)

調査地点: 富沢小学校

単位:mg/m³

時	日(曜)	10日 (木)	11日 (金)	12日 (土)	13日 (日)	14日 (月)	15日 (火)	16日 (水)	測定数	最高	最低	平均	合計
1		0.007	0.011	0.004	0.018	0.021	0.012	0.014	7	0.021	0.004	0.012	0.087
2		0.006	0.014	0.005	0.014	0.015	0.011	0.012	7	0.015	0.005	0.011	0.077
3		0.008	0.008	0.003	0.013	0.014	0.011	0.014	7	0.014	0.003	0.010	0.071
4		0.006	0.013	0.005	0.013	0.013	0.013	0.015	7	0.015	0.005	0.011	0.078
5		0.008	0.009	0.006	0.012	0.012	0.012	0.015	7	0.015	0.006	0.011	0.074
6		0.008	0.005	0.009	0.012	0.008	0.010	0.019	7	0.019	0.005	0.010	0.071
7		0.006	0.006	0.011	0.013	0.010	0.013	0.015	7	0.015	0.006	0.011	0.074
8		0.007	0.008	0.012	0.011	0.012	0.013	0.015	7	0.015	0.007	0.011	0.078
9		0.007	0.007	0.013	0.015	0.011	0.013	0.015	7	0.015	0.007	0.012	0.081
10		0.009	0.005	0.012	0.014	0.010	0.014	0.007	7	0.014	0.005	0.010	0.071
11		0.011	0.004	0.014	0.012	0.010	0.014	0.005	7	0.014	0.004	0.010	0.070
12		0.011	0.004	0.011	0.015	0.009	0.014	0.005	7	0.015	0.004	0.010	0.069
13		0.010	0.002	0.015	0.011	0.012	0.015	0.002	7	0.015	0.002	0.010	0.067
14		0.009	0.003	0.015	0.016	0.009	0.014	0.007	7	0.016	0.003	0.010	0.073
15		0.008	0.002	0.013	0.014	0.011	0.014	0.011	7	0.014	0.002	0.010	0.073
16		0.008	0.003	0.014	0.015	0.011	0.013	0.012	7	0.015	0.003	0.011	0.076
17		0.010	0.004	0.020	0.018	0.012	0.014	0.014	7	0.020	0.004	0.013	0.092
18		0.013	0.006	0.019	0.021	0.012	0.019	0.016	7	0.021	0.006	0.015	0.106
19		0.015	0.005	0.018	0.019	0.015	0.021	0.011	7	0.021	0.005	0.015	0.104
20		0.017	0.003	0.017	0.017	0.013	0.015	0.011	7	0.017	0.003	0.013	0.093
21		0.010	0.002	0.018	0.017	0.016	0.016	0.009	7	0.018	0.002	0.013	0.088
22		0.015	0.003	0.016	0.017	0.015	0.016	0.009	7	0.017	0.003	0.013	0.091
23		0.013	0.002	0.016	0.020	0.014	0.015	0.004	7	0.020	0.002	0.012	0.084
24		0.012	0.005	0.015	0.013	0.010	0.014	0.002	7	0.015	0.002	0.010	0.071
測定数		24	24	24	24	24	24	24	168				
最高		0.017	0.014	0.020	0.021	0.021	0.021	0.019		0.021			
最低		0.006	0.002	0.003	0.011	0.008	0.010	0.002			0.002		
平均		0.010	0.006	0.013	0.015	0.012	0.014	0.011		0.015	0.006	0.011	
合計		0.234	0.134	0.301	0.360	0.295	0.336	0.259					1.919

*印:日平均値の最高値

定量下限値未滿は、「0.000」と表示し、集計値の算出においては0として計算した。

大気質測定結果総括表

一酸化窒素(NO)の測定結果表

測定期間:平成27年12月10日(木)~12月16日(水)

調査地点: 仙台血液疾患センター(富田病院)

単位:ppm

時	日(曜)	10日 (木)	11日 (金)	12日 (土)	13日 (日)	14日 (月)	15日 (火)	16日 (水)	測定数	最高	最低	平均	合計
1		0.024	0.040	0.000	0.004	0.001	0.012	0.032	7	0.040	0.000	0.016	0.113
2		0.019	0.025	0.000	0.005	0.005	0.006	0.037	7	0.037	0.000	0.014	0.097
3		0.009	0.024	0.000	0.005	0.004	0.007	0.026	7	0.026	0.000	0.011	0.075
4		0.009	0.029	0.007	0.007	0.003	0.010	0.012	7	0.029	0.003	0.011	0.077
5		0.014	0.017	0.014	0.004	0.007	0.015	0.013	7	0.017	0.004	0.012	0.084
6		0.013	0.012	0.024	0.007	0.009	0.025	0.020	7	0.025	0.007	0.016	0.110
7		0.022	0.001	0.034	0.007	0.016	0.021	0.033	7	0.034	0.001	0.019	0.134
8		0.046	0.004	0.034	0.012	0.032	0.035	0.061	7	0.061	0.004	0.032	0.224
9		0.051	0.003	0.029	0.014	0.058	0.038	0.027	7	0.058	0.003	0.031	0.220
10		0.043	0.005	0.004	0.006	0.047	0.020	0.027	7	0.047	0.004	0.022	0.152
11		0.033	0.002	0.002	0.002	0.006	0.006	0.004	7	0.033	0.002	0.008	0.055
12		0.030	0.002	0.001	0.002	0.004	0.005	0.001	7	0.030	0.001	0.006	0.045
13		0.011	0.002	0.001	0.003	0.001	0.004	0.001	7	0.011	0.001	0.003	0.023
14		0.008	0.001	0.001	0.002	0.003	0.003	0.002	7	0.008	0.001	0.003	0.020
15		0.006	0.001	0.001	0.001	0.002	0.004	0.004	7	0.006	0.001	0.003	0.019
16		0.005	0.000	0.002	0.001	0.002	0.003	0.006	7	0.006	0.000	0.003	0.019
17		0.001	0.001	0.004	0.001	0.015	0.004	0.005	7	0.015	0.001	0.004	0.031
18		0.028	0.003	0.018	0.001	0.036	0.007	0.005	6	0.036	0.001	0.014	0.098
19		0.059	0.005	0.016	0.003	0.033	0.024	0.008	7	0.059	0.003	0.021	0.148
20		0.056	0.001	0.007	0.006	0.038	0.044	0.008	7	0.056	0.001	0.023	0.160
21		0.044	0.001	0.006	0.013	0.038	0.038	0.017	7	0.044	0.001	0.022	0.157
22		0.050	0.001	0.003	0.012	0.034	0.037	0.003	7	0.050	0.001	0.020	0.140
23		0.041	0.000	0.002	0.005	0.024	0.030	0.003	7	0.041	0.000	0.015	0.105
24		0.039	0.001	0.002	0.005	0.014	0.055	0.001	7	0.055	0.001	0.017	0.117
測定数		24	24	24	24	24	24	24	168				
最高		0.059	0.040	0.034	0.014	0.058	0.055	0.061		0.061			
最低		0.001	0.000	0.000	0.001	0.001	0.003	0.001			0.000		
平均		0.028	0.008	0.009	0.005	0.018	0.019	0.015		0.028	0.005	0.014	
合計		0.661	0.181	0.212	0.128	0.432	0.453	0.356					2.423
		*	*										

*印:日平均値の最高値

定量下限値未滿は、「0.000」と表示し、集計値の算出においては0として計算した。

二酸化窒素(NO₂)の測定結果表

測定期間:平成27年12月10日(木)~12月16日(水)

調査地点: 仙台血液疾患センター(富田病院)

単位:ppm

時	日(曜)	10日 (木)	11日 (金)	12日 (土)	13日 (日)	14日 (月)	15日 (火)	16日 (水)	測定数	最高	最低	平均	合計
1		0.018	0.021	0.004	0.014	0.011	0.020	0.019	7	0.021	0.004	0.015	0.107
2		0.018	0.018	0.006	0.014	0.014	0.020	0.017	7	0.020	0.006	0.015	0.107
3		0.017	0.016	0.005	0.013	0.011	0.022	0.015	7	0.022	0.005	0.014	0.099
4		0.017	0.016	0.023	0.012	0.009	0.021	0.017	7	0.023	0.009	0.016	0.115
5		0.018	0.015	0.025	0.010	0.012	0.019	0.018	7	0.025	0.010	0.017	0.117
6		0.018	0.012	0.026	0.011	0.013	0.020	0.020	7	0.026	0.011	0.017	0.120
7		0.019	0.007	0.025	0.011	0.016	0.018	0.020	7	0.025	0.007	0.017	0.116
8		0.022	0.018	0.024	0.011	0.019	0.019	0.021	7	0.024	0.011	0.019	0.134
9		0.023	0.018	0.024	0.011	0.023	0.019	0.017	7	0.024	0.011	0.019	0.135
10		0.026	0.022	0.010	0.009	0.023	0.018	0.020	7	0.026	0.009	0.018	0.128
11		0.027	0.013	0.006	0.009	0.012	0.011	0.011	7	0.027	0.006	0.013	0.089
12		0.024	0.011	0.005	0.010	0.008	0.008	0.005	7	0.024	0.005	0.010	0.071
13		0.019	0.009	0.006	0.012	0.008	0.011	0.010	7	0.019	0.006	0.011	0.075
14		0.019	0.005	0.006	0.011	0.010	0.009	0.013	7	0.019	0.005	0.010	0.073
15		0.021	0.004	0.006	0.011	0.012	0.013	0.021	7	0.021	0.004	0.013	0.088
16		0.026	0.005	0.011	0.011	0.015	0.017	0.026	7	0.026	0.005	0.016	0.111
17		0.019	0.012	0.029	0.014	0.032	0.025	0.023	7	0.032	0.012	0.022	0.154
18		0.033	0.021	0.035	0.017	0.033	0.029	0.024	7	0.035	0.017	0.027	0.192
19		0.035	0.023	0.030	0.021	0.028	0.032	0.026	7	0.035	0.021	0.028	0.195
20		0.033	0.011	0.025	0.024	0.025	0.030	0.025	7	0.033	0.011	0.025	0.173
21		0.029	0.009	0.023	0.020	0.023	0.025	0.033	7	0.033	0.009	0.023	0.162
22		0.028	0.013	0.019	0.018	0.023	0.023	0.021	7	0.028	0.013	0.021	0.145
23		0.024	0.009	0.017	0.013	0.020	0.020	0.015	7	0.024	0.009	0.017	0.118
24		0.022	0.007	0.015	0.012	0.019	0.021	0.005	7	0.022	0.005	0.014	0.101
測定数		24	24	24	24	24	24	24	168				
最高		0.035	0.023	0.035	0.024	0.033	0.032	0.033		0.035			
最低		0.017	0.004	0.004	0.009	0.008	0.008	0.005			0.004		
平均		0.023	0.013	0.017	0.013	0.017	0.020	0.018		0.023	0.013	0.017	
合計		0.555	0.315	0.405	0.319	0.419	0.470	0.442					2.925
			*										

*印:日平均値の最高値

定量下限値未滿は、「0.000」と表示し、集計値の算出においては0として計算した。

大気質測定結果総括表

窒素酸化物(NOx)の測定結果表

測定期間:平成27年12月10日(木)~12月16日(水)

調査地点: 仙台血液疾患センター(富田病院)

単位:ppm

時	日(曜)	10日 (木)	11日 (金)	12日 (土)	13日 (日)	14日 (月)	15日 (火)	16日 (水)	測定数	最高	最低	平均	合計
1		0.042	0.061	0.004	0.018	0.012	0.032	0.051	7	0.061	0.004	0.031	0.220
2		0.037	0.043	0.006	0.019	0.019	0.026	0.054	7	0.054	0.006	0.029	0.204
3		0.026	0.040	0.005	0.018	0.015	0.029	0.041	7	0.041	0.005	0.025	0.174
4		0.026	0.045	0.030	0.019	0.012	0.031	0.029	7	0.045	0.012	0.027	0.192
5		0.032	0.032	0.039	0.014	0.019	0.034	0.031	7	0.039	0.014	0.029	0.201
6		0.031	0.024	0.050	0.018	0.022	0.045	0.040	7	0.050	0.018	0.033	0.230
7		0.041	0.008	0.059	0.018	0.032	0.039	0.053	7	0.059	0.008	0.036	0.250
8		0.068	0.022	0.058	0.023	0.051	0.054	0.082	7	0.082	0.022	0.051	0.358
9		0.074	0.021	0.053	0.025	0.081	0.057	0.044	7	0.081	0.021	0.051	0.355
10		0.069	0.027	0.014	0.015	0.070	0.038	0.047	7	0.070	0.014	0.040	0.280
11		0.060	0.015	0.008	0.011	0.018	0.017	0.015	7	0.060	0.008	0.021	0.144
12		0.054	0.013	0.006	0.012	0.012	0.013	0.006	7	0.054	0.006	0.017	0.116
13		0.030	0.011	0.007	0.015	0.009	0.015	0.011	7	0.030	0.007	0.014	0.098
14		0.027	0.006	0.007	0.013	0.013	0.012	0.015	7	0.027	0.006	0.013	0.093
15		0.027	0.005	0.007	0.012	0.014	0.017	0.025	7	0.027	0.005	0.015	0.107
16		0.031	0.005	0.013	0.012	0.017	0.020	0.032	7	0.032	0.005	0.019	0.130
17		0.020	0.013	0.033	0.015	0.047	0.029	0.028	7	0.047	0.013	0.026	0.185
18		0.061	0.024	0.053	0.018	0.069	0.036	0.029	7	0.069	0.018	0.041	0.290
19		0.094	0.028	0.046	0.024	0.061	0.056	0.034	7	0.094	0.024	0.049	0.343
20		0.089	0.012	0.032	0.030	0.063	0.074	0.033	7	0.089	0.012	0.048	0.333
21		0.073	0.010	0.029	0.033	0.061	0.063	0.050	7	0.073	0.010	0.046	0.319
22		0.078	0.014	0.022	0.030	0.057	0.060	0.024	7	0.078	0.014	0.041	0.285
23		0.065	0.009	0.019	0.018	0.044	0.050	0.018	7	0.065	0.009	0.032	0.223
24		0.061	0.008	0.017	0.017	0.033	0.076	0.006	7	0.076	0.006	0.031	0.218
測定数		24	24	24	24	24	24	24	168				
最高		0.094	0.061	0.059	0.033	0.081	0.076	0.082		0.094			
最低		0.020	0.005	0.004	0.011	0.009	0.012	0.006			0.004		
平均		0.051	0.021	0.026	0.019	0.035	0.038	0.033		0.051	0.019	0.032	
合計		1.216	0.496	0.617	0.447	0.851	0.923	0.798					5.348

*印:日平均値の最高値

定量下限値未満は、「0.000」と表示し、集計値の算出においては0として計算した。

浮遊粒子状物質(SPM)の測定結果表

測定期間:平成27年12月10日(木)~12月16日(水)

調査地点: 仙台血液疾患センター(富田病院)

単位:mg/m³

時	日(曜)	10日 (木)	11日 (金)	12日 (土)	13日 (日)	14日 (月)	15日 (火)	16日 (水)	測定数	最高	最低	平均	合計
1		0.008	0.014	0.006	0.016	0.014	0.014	0.016	7	0.016	0.006	0.013	0.088
2		0.010	0.012	0.004	0.011	0.014	0.013	0.013	7	0.014	0.004	0.011	0.077
3		0.007	0.013	0.008	0.013	0.012	0.011	0.014	7	0.014	0.007	0.011	0.078
4		0.008	0.011	0.008	0.011	0.014	0.012	0.016	7	0.016	0.008	0.011	0.080
5		0.007	0.013	0.008	0.012	0.010	0.011	0.013	7	0.013	0.007	0.011	0.074
6		0.007	0.010	0.006	0.014	0.010	0.011	0.015	7	0.015	0.006	0.010	0.073
7		0.005	0.007	0.010	0.015	0.012	0.012	0.013	7	0.015	0.005	0.011	0.074
8		0.009	0.008	0.010	0.013	0.015	0.014	0.017	7	0.017	0.008	0.012	0.086
9		0.011	0.008	0.019	0.015	0.015	0.013	0.021	7	0.021	0.008	0.015	0.102
10		0.011	0.011	0.024	0.018	0.012	0.020	0.014	7	0.024	0.011	0.016	0.110
11		0.013	0.004	0.012	0.015	0.015	0.013	0.012	7	0.015	0.004	0.012	0.084
12		0.017	0.005	0.019	0.018	0.015	0.015	0.009	7	0.019	0.005	0.014	0.098
13		0.013	0.003	0.027	0.014	0.008	0.013	0.013	7	0.027	0.003	0.013	0.091
14		0.016	0.004	0.001	0.018	0.016	0.011	0.009	7	0.018	0.001	0.011	0.075
15		0.011	0.004	0.005	0.018	0.016	0.012	0.011	7	0.018	0.004	0.011	0.077
16		0.013	0.003	0.011	0.016	0.013	0.015	0.013	7	0.016	0.003	0.012	0.084
17		0.033	0.010	0.017	0.016	0.015	0.014	0.012	7	0.033	0.010	0.017	0.117
18		0.016	0.006	0.019	0.017	0.016	0.021	0.012	7	0.021	0.006	0.015	0.107
19		0.021	0.006	0.018	0.018	0.016	0.021	0.017	7	0.021	0.006	0.017	0.117
20		0.017	0.004	0.018	0.013	0.014	0.018	0.012	7	0.018	0.004	0.014	0.096
21		0.011	0.004	0.014	0.013	0.017	0.017	0.010	7	0.017	0.004	0.012	0.086
22		0.014	0.004	0.015	0.017	0.014	0.017	0.007	7	0.017	0.004	0.013	0.088
23		0.012	0.003	0.018	0.016	0.018	0.017	0.005	7	0.018	0.003	0.013	0.089
24		0.016	0.004	0.015	0.016	0.011	0.015	0.004	7	0.016	0.004	0.012	0.081
測定数		24	24	24	24	24	24	24	168				
最高		0.033	0.014	0.027	0.018	0.018	0.021	0.021		0.033			
最低		0.005	0.003	0.001	0.011	0.008	0.011	0.004			0.001		
平均		0.013	0.007	0.013	0.015	0.014	0.015	0.012		0.015	0.007	0.013	
合計		0.306	0.171	0.312	0.363	0.332	0.350	0.298					2.132

*印:日平均値の最高値

定量下限値未満は、「0.000」と表示し、集計値の算出においては0として計算した。

大気質測定結果総括表

一酸化窒素(NO)の測定結果表

測定期間:平成27年12月10日(木)～12月16日(水)

調査地点: 西多賀小学校

単位:ppm

時	日(曜)	10日 (木)	11日 (金)	12日 (土)	13日 (日)	14日 (月)	15日 (火)	16日 (水)	測定数	最高	最低	平均	合計
1		0.004	0.008	0.000	0.001	0.000	0.003	0.018	7	0.018	0.000	0.005	0.034
2		0.001	0.005	0.000	0.000	0.000	0.000	0.014	7	0.014	0.000	0.003	0.020
3		0.001	0.004	0.000	0.000	0.000	0.000	0.011	7	0.011	0.000	0.002	0.016
4		0.001	0.004	0.000	0.000	0.001	0.000	0.002	7	0.004	0.000	0.001	0.008
5		0.002	0.001	0.000	0.000	0.001	0.001	0.001	7	0.002	0.000	0.001	0.006
6		0.004	0.000	0.000	0.000	0.003	0.002	0.005	7	0.005	0.000	0.002	0.014
7		0.014	0.000	0.003	0.001	0.006	0.005	0.012	7	0.014	0.000	0.006	0.041
8		0.021	0.001	0.018	0.004	0.006	0.010	0.029	7	0.029	0.001	0.013	0.089
9		0.020	0.001	0.018	0.008	0.016	0.018	0.019	7	0.020	0.001	0.014	0.100
10		0.024	0.001	0.003	0.004	0.015	0.010	0.004	7	0.024	0.001	0.009	0.061
11		0.022	0.001	0.001	0.004	0.003	0.005	0.001	7	0.022	0.001	0.005	0.037
12		0.012	0.001	0.001	0.002	0.003	0.001	0.001	7	0.012	0.001	0.003	0.021
13		0.007	0.001	0.001	0.002	0.003	0.001	0.002	7	0.007	0.000	0.002	0.014
14		0.004	0.001	0.001	0.002	0.001	0.002	0.001	7	0.004	0.001	0.002	0.012
15		0.005	0.001	0.001	0.001	0.001	0.001	0.002	7	0.005	0.001	0.002	0.012
16		0.003	0.000	0.000	0.001	0.001	0.001	0.003	7	0.003	0.000	0.001	0.009
17		0.001	0.001	0.002	0.000	0.001	0.002	0.002	7	0.002	0.000	0.001	0.009
18		0.001	0.001	0.006	0.000	0.011	0.003	0.003	6	0.011	0.000	0.004	0.025
19		0.005	0.001	0.003	0.000	0.013	0.007	0.002	7	0.013	0.000	0.004	0.031
20		0.021	0.000	0.002	0.000	0.016	0.014	0.002	7	0.021	0.000	0.008	0.055
21		0.022	0.000	0.001	0.004	0.016	0.025	0.001	7	0.025	0.000	0.010	0.069
22		0.026	0.000	0.001	0.004	0.008	0.029	0.001	7	0.029	0.000	0.010	0.069
23		0.018	0.000	0.001	0.002	0.005	0.021	0.000	7	0.021	0.000	0.007	0.047
24		0.019	0.000	0.001	0.002	0.004	0.023	0.000	7	0.023	0.000	0.007	0.049
測定数		24	24	24	24	24	24	24	168				
最高		0.026	0.008	0.018	0.008	0.016	0.029	0.029		0.029			
最低		0.001	0.000	0.000	0.000	0.000	0.000	0.000			0.000		
平均		0.011	0.001	0.003	0.002	0.006	0.008	0.006		0.011	0.001	0.005	
合計		0.258	0.033	0.064	0.042	0.132	0.185	0.134					0.848
		*	*										

*印:日平均値の最高値

定量下限値未満は、「0.000」と表示し、集計値の算出においては0として計算した。

二酸化窒素(NO₂)の測定結果表

測定期間:平成27年12月10日(木)～12月16日(水)

調査地点: 西多賀小学校

単位:ppm

時	日(曜)	10日 (木)	11日 (金)	12日 (土)	13日 (日)	14日 (月)	15日 (火)	16日 (水)	測定数	最高	最低	平均	合計
1		0.017	0.018	0.004	0.009	0.004	0.014	0.016	7	0.018	0.004	0.012	0.082
2		0.013	0.016	0.004	0.008	0.006	0.009	0.015	7	0.016	0.004	0.010	0.071
3		0.012	0.016	0.003	0.007	0.009	0.008	0.014	7	0.016	0.003	0.010	0.069
4		0.010	0.013	0.008	0.007	0.006	0.008	0.015	7	0.015	0.006	0.010	0.067
5		0.014	0.011	0.008	0.006	0.006	0.012	0.013	7	0.014	0.006	0.010	0.070
6		0.015	0.005	0.007	0.006	0.010	0.013	0.019	7	0.019	0.005	0.011	0.075
7		0.020	0.007	0.019	0.008	0.013	0.014	0.018	7	0.020	0.007	0.014	0.099
8		0.020	0.007	0.025	0.009	0.015	0.015	0.018	7	0.025	0.007	0.016	0.109
9		0.020	0.011	0.020	0.011	0.019	0.015	0.017	7	0.020	0.011	0.016	0.113
10		0.021	0.011	0.011	0.008	0.018	0.014	0.013	7	0.021	0.008	0.014	0.096
11		0.022	0.009	0.006	0.011	0.011	0.011	0.005	7	0.022	0.005	0.011	0.075
12		0.018	0.009	0.005	0.009	0.008	0.004	0.004	7	0.018	0.004	0.008	0.057
13		0.017	0.006	0.005	0.010	0.008	0.008	0.005	7	0.017	0.005	0.008	0.059
14		0.015	0.005	0.005	0.010	0.008	0.007	0.010	7	0.015	0.005	0.009	0.060
15		0.018	0.004	0.004	0.010	0.010	0.008	0.016	7	0.018	0.004	0.010	0.070
16		0.023	0.005	0.005	0.011	0.011	0.012	0.022	7	0.023	0.005	0.013	0.089
17		0.023	0.010	0.019	0.012	0.020	0.023	0.024	7	0.024	0.010	0.019	0.131
18		0.024	0.009	0.030	0.012	0.028	0.025	0.024	7	0.030	0.009	0.022	0.152
19		0.029	0.015	0.025	0.011	0.026	0.029	0.021	7	0.029	0.011	0.022	0.156
20		0.029	0.008	0.019	0.010	0.026	0.028	0.018	7	0.029	0.008	0.020	0.138
21		0.029	0.006	0.015	0.020	0.023	0.026	0.016	7	0.029	0.006	0.019	0.135
22		0.027	0.006	0.012	0.017	0.021	0.024	0.012	7	0.027	0.006	0.017	0.119
23		0.025	0.003	0.011	0.015	0.017	0.021	0.007	7	0.025	0.003	0.014	0.099
24		0.023	0.004	0.012	0.012	0.016	0.020	0.003	7	0.023	0.003	0.013	0.090
測定数		24	24	24	24	24	24	24	168				
最高		0.029	0.018	0.030	0.020	0.028	0.029	0.024		0.030			
最低		0.010	0.003	0.003	0.006	0.004	0.004	0.003			0.003		
平均		0.020	0.009	0.012	0.010	0.014	0.015	0.014		0.020	0.009	0.014	
合計		0.484	0.214	0.282	0.249	0.339	0.368	0.345					2.281
			*										

*印:日平均値の最高値

定量下限値未満は、「0.000」と表示し、集計値の算出においては0として計算した。

大気質測定結果総括表

窒素酸化物(NOx)の測定結果表

測定期間:平成27年12月10日(木)~12月16日(水)

調査地点:西多賀小学校

単位:ppm

時	日(曜)	10日(木)	11日(金)	12日(土)	13日(日)	14日(月)	15日(火)	16日(水)	測定数	最高	最低	平均	合計
1		0.021	0.026	0.004	0.010	0.004	0.017	0.034	7	0.034	0.004	0.017	0.116
2		0.014	0.021	0.004	0.008	0.006	0.009	0.029	7	0.029	0.004	0.013	0.091
3		0.013	0.020	0.003	0.007	0.009	0.008	0.025	7	0.025	0.003	0.012	0.085
4		0.011	0.017	0.008	0.007	0.007	0.008	0.017	7	0.017	0.007	0.011	0.075
5		0.016	0.012	0.008	0.006	0.007	0.013	0.014	7	0.016	0.006	0.011	0.076
6		0.019	0.005	0.007	0.006	0.013	0.015	0.024	7	0.024	0.005	0.013	0.089
7		0.034	0.007	0.022	0.009	0.019	0.019	0.030	7	0.034	0.007	0.020	0.140
8		0.041	0.008	0.043	0.013	0.021	0.025	0.047	7	0.047	0.008	0.028	0.198
9		0.040	0.012	0.038	0.019	0.035	0.033	0.036	7	0.040	0.012	0.030	0.213
10		0.045	0.012	0.014	0.012	0.033	0.024	0.017	7	0.045	0.012	0.022	0.157
11		0.044	0.010	0.007	0.015	0.014	0.016	0.006	7	0.044	0.006	0.016	0.112
12		0.030	0.010	0.006	0.011	0.011	0.005	0.005	7	0.030	0.005	0.011	0.078
13		0.024	0.007	0.006	0.012	0.009	0.010	0.005	7	0.024	0.005	0.010	0.073
14		0.019	0.006	0.006	0.012	0.009	0.009	0.011	7	0.019	0.006	0.010	0.072
15		0.023	0.005	0.005	0.011	0.011	0.009	0.018	7	0.023	0.005	0.012	0.082
16		0.026	0.005	0.005	0.012	0.012	0.013	0.025	7	0.026	0.005	0.014	0.098
17		0.024	0.011	0.021	0.012	0.021	0.025	0.026	7	0.026	0.011	0.020	0.140
18		0.025	0.010	0.036	0.012	0.039	0.028	0.027	7	0.039	0.010	0.025	0.177
19		0.034	0.016	0.028	0.011	0.039	0.036	0.023	7	0.039	0.011	0.027	0.187
20		0.050	0.008	0.021	0.010	0.042	0.042	0.020	7	0.050	0.008	0.028	0.193
21		0.051	0.006	0.016	0.024	0.039	0.051	0.017	7	0.051	0.006	0.029	0.204
22		0.053	0.006	0.013	0.021	0.029	0.053	0.013	7	0.053	0.006	0.027	0.188
23		0.043	0.003	0.012	0.017	0.022	0.042	0.007	7	0.043	0.003	0.021	0.146
24		0.042	0.004	0.013	0.014	0.020	0.043	0.003	7	0.043	0.003	0.020	0.139
測定数		24	24	24	24	24	24	24	168				
最高		0.053	0.026	0.043	0.024	0.042	0.053	0.047		0.053			
最低		0.011	0.003	0.003	0.006	0.004	0.005	0.003			0.003		
平均		0.031	0.010	0.014	0.012	0.020	0.023	0.020		0.031	0.010	0.019	
合計		0.742	0.247	0.346	0.291	0.471	0.553	0.479					3.129
			*										

*印:日平均値の最高値

定量下限値未滿は、「0.000」と表示し、集計値の算出においては0として計算した。

浮遊粒子状物質(SPM)の測定結果表

測定期間:平成27年12月10日(木)~12月16日(水)

調査地点:西多賀小学校

単位:mg/m³

時	日(曜)	10日(木)	11日(金)	12日(土)	13日(日)	14日(月)	15日(火)	16日(水)	測定数	最高	最低	平均	合計
1		0.012	0.012	0.010	0.016	0.010	0.012	0.016	7	0.016	0.010	0.013	0.088
2		0.010	0.012	0.004	0.014	0.014	0.017	0.010	7	0.017	0.004	0.012	0.081
3		0.006	0.013	0.004	0.011	0.015	0.012	0.015	7	0.015	0.004	0.011	0.076
4		0.011	0.015	0.011	0.012	0.016	0.016	0.020	7	0.020	0.011	0.014	0.101
5		0.011	0.013	0.006	0.012	0.010	0.018	0.017	7	0.018	0.006	0.012	0.087
6		0.011	0.006	0.013	0.012	0.011	0.012	0.014	7	0.014	0.006	0.011	0.079
7		0.007	0.006	0.011	0.011	0.013	0.015	0.011	7	0.015	0.006	0.011	0.074
8		0.012	0.008	0.011	0.016	0.014	0.015	0.017	7	0.017	0.008	0.013	0.093
9		0.012	0.010	0.015	0.019	0.019	0.015	0.029	7	0.029	0.010	0.017	0.119
10		0.017	0.005	0.033	0.030	0.025	0.027	0.026	7	0.033	0.005	0.023	0.163
11		0.020	0.006	0.025	0.025	0.009	0.019	0.010	7	0.025	0.006	0.016	0.114
12		0.013	0.006	0.028	0.018	0.027	0.024	0.016	7	0.028	0.006	0.019	0.132
13		0.011	0.006	0.018	0.022	0.029	0.020	0.013	7	0.029	0.006	0.017	0.119
14		0.019	0.005	0.022	0.019	0.019	0.014	0.008	7	0.022	0.005	0.015	0.106
15		0.020	0.006	0.022	0.023	0.016	0.020	0.009	7	0.023	0.006	0.017	0.116
16		0.015	0.005	0.017	0.018	0.013	0.010	0.017	7	0.018	0.005	0.014	0.095
17		0.007	0.009	0.011	0.014	0.008	0.016	0.012	7	0.016	0.007	0.011	0.077
18		0.007	0.009	0.014	0.018	0.017	0.021	0.014	7	0.021	0.007	0.014	0.100
19		0.010	0.011	0.019	0.020	0.015	0.016	0.015	7	0.020	0.010	0.015	0.106
20		0.018	0.006	0.016	0.019	0.014	0.015	0.013	7	0.019	0.006	0.014	0.101
21		0.011	0.013	0.016	0.023	0.015	0.014	0.004	7	0.023	0.004	0.014	0.096
22		0.008	0.011	0.019	0.019	0.015	0.024	0.007	7	0.024	0.007	0.015	0.103
23		0.011	0.009	0.018	0.019	0.014	0.021	0.005	7	0.021	0.005	0.014	0.097
24		0.012	0.005	0.015	0.013	0.015	0.017	0.004	7	0.017	0.004	0.012	0.081
測定数		24	24	24	24	24	24	24	168				
最高		0.020	0.015	0.033	0.030	0.029	0.027	0.029		0.033			
最低		0.006	0.005	0.004	0.011	0.008	0.010	0.004			0.004		
平均		0.012	0.009	0.016	0.018	0.016	0.017	0.013		0.018	0.009	0.014	
合計		0.291	0.207	0.378	0.423	0.373	0.410	0.322					2.404
			*										

*印:日平均値の最高値

定量下限値未滿は、「0.000」と表示し、集計値の算出においては0として計算した。

大気質測定結果総括表

一酸化窒素(NO)の測定結果表

測定期間:平成27年12月10日(木)～12月16日(水)

調査地点: 富沢中学校

単位:ppm

時	日(曜)	10日 (木)	11日 (金)	12日 (土)	13日 (日)	14日 (月)	15日 (火)	16日 (水)	測定数	最高	最低	平均	合計
1		0.003	0.007	0.000	0.001	0.000	0.003	0.019	7	0.019	0.000	0.005	0.033
2		0.001	0.004	0.000	0.000	0.000	0.000	0.012	7	0.012	0.000	0.002	0.017
3		0.001	0.003	0.002	0.000	0.000	0.000	0.011	7	0.011	0.000	0.002	0.017
4		0.000	0.003	0.000	0.000	0.000	0.000	0.003	7	0.003	0.000	0.001	0.006
5		0.001	0.000	0.000	0.000	0.001	0.000	0.001	7	0.001	0.000	0.000	0.003
6		0.002	0.000	0.000	0.000	0.001	0.001	0.004	7	0.004	0.000	0.001	0.008
7		0.009	0.000	0.002	0.001	0.005	0.003	0.011	7	0.011	0.000	0.004	0.031
8		0.019	0.001	0.015	0.003	0.008	0.007	0.026	7	0.026	0.001	0.011	0.079
9		0.018	0.001	0.014	0.007	0.013	0.015	0.018	7	0.018	0.001	0.012	0.086
10		0.022	0.001	0.004	0.004	0.005	0.009	0.004	7	0.022	0.001	0.007	0.049
11		0.019	0.002	0.001	0.003	0.003	0.004	0.001	7	0.019	0.001	0.005	0.033
12		0.010	0.001	0.001	0.002	0.003	0.001	0.001	7	0.010	0.001	0.003	0.019
13		0.008	0.001	0.001	0.001	0.002	0.002	0.000	7	0.008	0.000	0.002	0.015
14		0.004	0.001	0.001	0.002	0.001	0.002	0.002	7	0.004	0.001	0.002	0.013
15		0.005	0.001	0.001	0.001	0.002	0.001	0.001	7	0.005	0.001	0.002	0.012
16		0.003	0.000	0.001	0.001	0.001	0.001	0.002	7	0.003	0.000	0.001	0.009
17		0.001	0.000	0.000	0.000	0.001	0.001	0.002	7	0.002	0.000	0.001	0.005
18		0.001	0.000	0.002	0.001	0.006	0.002	0.002	6	0.006	0.000	0.002	0.014
19		0.001	0.001	0.002	0.000	0.012	0.005	0.001	7	0.012	0.000	0.003	0.022
20		0.015	0.000	0.001	0.000	0.015	0.011	0.001	7	0.015	0.000	0.006	0.043
21		0.018	0.000	0.001	0.002	0.015	0.024	0.001	7	0.024	0.000	0.009	0.061
22		0.024	0.000	0.000	0.003	0.008	0.027	0.000	7	0.027	0.000	0.009	0.062
23		0.018	0.000	0.000	0.001	0.004	0.023	0.000	7	0.023	0.000	0.007	0.046
24		0.019	0.000	0.000	0.001	0.003	0.020	0.000	7	0.020	0.000	0.006	0.043
測定数		24	24	24	24	24	24	24	168				
最高		0.024	0.007	0.015	0.007	0.015	0.027	0.026		0.027			
最低		0.000	0.000	0.000	0.000	0.000	0.000	0.000			0.000		
平均		0.009	0.001	0.002	0.001	0.005	0.007	0.005		0.009	0.001	0.004	
合計		0.222	0.027	0.049	0.034	0.109	0.162	0.123					0.726
		*	*										

*印:日平均値の最高値

定量下限値未滿は、「0.000」と表示し、集計値の算出においては0として計算した。

二酸化窒素(NO₂)の測定結果表

測定期間:平成27年12月10日(木)～12月16日(水)

調査地点: 富沢中学校

単位:ppm

時	日(曜)	10日 (木)	11日 (金)	12日 (土)	13日 (日)	14日 (月)	15日 (火)	16日 (水)	測定数	最高	最低	平均	合計
1		0.016	0.018	0.004	0.009	0.004	0.015	0.016	7	0.018	0.004	0.012	0.082
2		0.012	0.016	0.004	0.008	0.005	0.009	0.015	7	0.016	0.004	0.010	0.069
3		0.011	0.016	0.004	0.006	0.009	0.007	0.014	7	0.016	0.004	0.010	0.067
4		0.009	0.010	0.006	0.007	0.006	0.008	0.015	7	0.015	0.006	0.009	0.061
5		0.014	0.006	0.007	0.006	0.006	0.011	0.013	7	0.014	0.006	0.009	0.063
6		0.015	0.005	0.005	0.006	0.010	0.012	0.018	7	0.018	0.005	0.010	0.071
7		0.020	0.007	0.016	0.007	0.013	0.014	0.017	7	0.020	0.007	0.013	0.094
8		0.020	0.008	0.024	0.009	0.016	0.014	0.017	7	0.024	0.008	0.015	0.108
9		0.020	0.011	0.019	0.010	0.018	0.014	0.017	7	0.020	0.010	0.016	0.109
10		0.021	0.010	0.012	0.009	0.017	0.015	0.014	7	0.021	0.009	0.014	0.098
11		0.022	0.010	0.006	0.011	0.012	0.010	0.006	7	0.022	0.006	0.011	0.077
12		0.018	0.009	0.005	0.010	0.008	0.004	0.004	7	0.018	0.004	0.008	0.058
13		0.018	0.007	0.006	0.009	0.009	0.009	0.004	7	0.018	0.004	0.009	0.062
14		0.015	0.006	0.006	0.011	0.009	0.009	0.008	7	0.015	0.006	0.009	0.064
15		0.020	0.005	0.005	0.012	0.011	0.008	0.014	7	0.020	0.005	0.011	0.075
16		0.023	0.005	0.005	0.011	0.013	0.012	0.022	7	0.023	0.005	0.013	0.091
17		0.024	0.008	0.015	0.012	0.021	0.022	0.026	7	0.026	0.008	0.018	0.128
18		0.026	0.009	0.026	0.013	0.028	0.026	0.023	7	0.028	0.009	0.022	0.151
19		0.025	0.014	0.024	0.011	0.026	0.030	0.015	7	0.030	0.011	0.021	0.145
20		0.029	0.007	0.018	0.009	0.025	0.028	0.017	7	0.029	0.007	0.019	0.133
21		0.028	0.006	0.014	0.016	0.023	0.026	0.013	7	0.028	0.006	0.018	0.126
22		0.026	0.005	0.011	0.017	0.021	0.024	0.011	7	0.026	0.005	0.016	0.115
23		0.025	0.003	0.011	0.015	0.017	0.021	0.007	7	0.025	0.003	0.014	0.099
24		0.023	0.004	0.011	0.011	0.016	0.019	0.003	7	0.023	0.003	0.012	0.087
測定数		24	24	24	24	24	24	24	168				
最高		0.029	0.018	0.026	0.017	0.028	0.030	0.026		0.030			
最低		0.009	0.003	0.004	0.006	0.004	0.004	0.003			0.003		
平均		0.020	0.009	0.011	0.010	0.014	0.015	0.014		0.020	0.009	0.013	
合計		0.480	0.205	0.264	0.245	0.343	0.367	0.329					2.233
			*										

*印:日平均値の最高値

定量下限値未滿は、「0.000」と表示し、集計値の算出においては0として計算した。

大気質測定結果総括表

窒素酸化物(NOx)の測定結果表

測定期間:平成27年12月10日(木)～12月16日(水)

調査地点: 富沢中学校

単位:ppm

時	日(曜)	10日 (木)	11日 (金)	12日 (土)	13日 (日)	14日 (月)	15日 (火)	16日 (水)	測定数	最高	最低	平均	合計
1		0.019	0.025	0.004	0.010	0.004	0.018	0.035	7	0.035	0.004	0.016	0.115
2		0.013	0.020	0.004	0.008	0.005	0.009	0.027	7	0.027	0.004	0.012	0.086
3		0.012	0.019	0.006	0.006	0.009	0.007	0.025	7	0.025	0.006	0.012	0.084
4		0.009	0.013	0.006	0.007	0.006	0.008	0.018	7	0.018	0.006	0.010	0.067
5		0.015	0.006	0.007	0.006	0.007	0.011	0.014	7	0.015	0.006	0.009	0.066
6		0.017	0.005	0.005	0.006	0.011	0.013	0.022	7	0.022	0.005	0.011	0.079
7		0.029	0.007	0.018	0.008	0.018	0.017	0.028	7	0.029	0.007	0.018	0.125
8		0.039	0.009	0.039	0.012	0.024	0.021	0.043	7	0.043	0.009	0.027	0.187
9		0.038	0.012	0.033	0.017	0.031	0.029	0.035	7	0.038	0.012	0.028	0.195
10		0.043	0.011	0.016	0.013	0.022	0.024	0.018	7	0.043	0.011	0.021	0.147
11		0.041	0.012	0.007	0.014	0.015	0.014	0.007	7	0.041	0.007	0.016	0.110
12		0.028	0.010	0.006	0.012	0.011	0.005	0.005	7	0.028	0.005	0.011	0.077
13		0.026	0.008	0.007	0.010	0.011	0.011	0.004	7	0.026	0.004	0.011	0.077
14		0.019	0.007	0.007	0.013	0.010	0.011	0.010	7	0.019	0.007	0.011	0.077
15		0.025	0.006	0.006	0.013	0.013	0.009	0.015	7	0.025	0.006	0.012	0.087
16		0.026	0.005	0.006	0.012	0.014	0.013	0.024	7	0.026	0.005	0.014	0.100
17		0.025	0.008	0.015	0.012	0.022	0.023	0.028	7	0.028	0.008	0.019	0.133
18		0.027	0.009	0.028	0.014	0.034	0.028	0.025	7	0.034	0.009	0.024	0.165
19		0.026	0.015	0.026	0.011	0.038	0.035	0.016	7	0.038	0.011	0.024	0.167
20		0.044	0.007	0.019	0.009	0.040	0.039	0.018	7	0.044	0.007	0.025	0.176
21		0.046	0.006	0.015	0.018	0.038	0.050	0.014	7	0.050	0.006	0.027	0.187
22		0.050	0.005	0.011	0.020	0.029	0.051	0.011	7	0.051	0.005	0.025	0.177
23		0.043	0.003	0.011	0.016	0.021	0.044	0.007	7	0.044	0.003	0.021	0.145
24		0.042	0.004	0.011	0.012	0.019	0.039	0.003	7	0.042	0.003	0.019	0.130
測定数		24	24	24	24	24	24	24	168				
最高		0.050	0.025	0.039	0.020	0.040	0.051	0.043		0.051			
最低		0.009	0.003	0.004	0.006	0.004	0.005	0.003			0.003		
平均		0.029	0.010	0.013	0.012	0.019	0.022	0.019		0.029	0.010	0.018	
合計		0.702	0.232	0.313	0.279	0.452	0.529	0.452					2.959

*印:日平均値の最高値

定量下限値未滿は、「0.000」と表示し、集計値の算出においては0として計算した。

浮遊粒子状物質(SPM)の測定結果表

測定期間:平成27年12月10日(木)～12月16日(水)

調査地点: 富沢中学校

単位:mg/m³

時	日(曜)	10日 (木)	11日 (金)	12日 (土)	13日 (日)	14日 (月)	15日 (火)	16日 (水)	測定数	最高	最低	平均	合計
1		0.007	0.012	0.006	0.012	0.021	0.017	0.022	7	0.022	0.006	0.014	0.097
2		0.009	0.012	0.005	0.018	0.015	0.016	0.015	7	0.018	0.005	0.013	0.090
3		0.009	0.012	0.004	0.013	0.010	0.014	0.013	7	0.014	0.004	0.011	0.075
4		0.011	0.012	0.007	0.010	0.012	0.014	0.019	7	0.019	0.007	0.012	0.085
5		0.011	0.009	0.006	0.011	0.015	0.014	0.023	7	0.023	0.006	0.013	0.089
6		0.004	0.008	0.011	0.013	0.011	0.010	0.019	7	0.019	0.004	0.011	0.076
7		0.007	0.007	0.013	0.015	0.013	0.012	0.018	7	0.018	0.007	0.012	0.085
8		0.010	0.008	0.012	0.015	0.016	0.013	0.016	7	0.016	0.008	0.013	0.090
9		0.010	0.008	0.021	0.022	0.017	0.017	0.020	7	0.022	0.008	0.016	0.115
10		0.017	0.010	0.024	0.026	0.014	0.019	0.014	7	0.026	0.010	0.018	0.124
11		0.016	0.010	0.018	0.013	0.010	0.023	0.008	7	0.023	0.008	0.014	0.098
12		0.014	0.007	0.010	0.022	0.026	0.022	0.008	7	0.026	0.007	0.016	0.109
13		0.016	0.004	0.025	0.019	0.016	0.018	0.009	7	0.025	0.004	0.015	0.107
14		0.015	0.006	0.011	0.014	0.013	0.010	0.007	7	0.015	0.006	0.011	0.076
15		0.016	0.007	0.015	0.021	0.014	0.015	0.014	7	0.021	0.007	0.015	0.102
16		0.015	0.003	0.017	0.018	0.012	0.016	0.011	7	0.018	0.003	0.013	0.092
17		0.010	0.006	0.013	0.014	0.015	0.020	0.017	7	0.020	0.006	0.014	0.095
18		0.020	0.005	0.022	0.017	0.016	0.025	0.017	7	0.025	0.005	0.017	0.122
19		0.014	0.008	0.014	0.018	0.014	0.020	0.014	7	0.020	0.008	0.015	0.102
20		0.011	0.004	0.019	0.018	0.014	0.020	0.016	7	0.020	0.004	0.015	0.102
21		0.017	0.004	0.017	0.024	0.012	0.019	0.008	7	0.024	0.004	0.014	0.101
22		0.019	0.003	0.016	0.015	0.016	0.015	0.008	7	0.019	0.003	0.013	0.092
23		0.015	0.006	0.017	0.019	0.011	0.019	0.003	7	0.019	0.003	0.013	0.090
24		0.012	0.005	0.014	0.014	0.018	0.019	0.004	7	0.019	0.004	0.012	0.086
測定数		24	24	24	24	24	24	24	168				
最高		0.020	0.012	0.025	0.026	0.026	0.025	0.023		0.026			
最低		0.004	0.003	0.004	0.010	0.010	0.010	0.003			0.003		
平均		0.013	0.007	0.014	0.017	0.015	0.017	0.013		0.017	0.007	0.014	
合計		0.305	0.176	0.337	0.401	0.351	0.407	0.323					2.300

*印:日平均値の最高値

定量下限値未滿は、「0.000」と表示し、集計値の算出においては0として計算した。

大気質測定結果総括表

一酸化窒素(NO)の測定結果表

測定期間:平成27年12月10日(木)~12月16日(水)

調査地点: 敷地境界(東側)

単位:ppm

時	日(曜)	10日 (木)	11日 (金)	12日 (土)	13日 (日)	14日 (月)	15日 (火)	16日 (水)	測定数	最高	最低	平均	合計
1		0.002	0.010	0.000	0.001	0.000	0.001	0.017	7	0.017	0.000	0.004	0.031
2		0.001	0.007	0.000	0.000	0.000	0.000	0.017	7	0.017	0.000	0.004	0.025
3		0.001	0.004	0.000	0.000	0.000	0.000	0.019	7	0.019	0.000	0.003	0.024
4		0.000	0.010	0.000	0.001	0.000	0.000	0.002	7	0.010	0.000	0.002	0.013
5		0.000	0.003	0.000	0.000	0.000	0.000	0.002	7	0.003	0.000	0.001	0.005
6		0.001	0.000	0.000	0.000	0.001	0.002	0.004	7	0.004	0.000	0.001	0.008
7		0.005	0.000	0.004	0.001	0.002	0.004	0.012	7	0.012	0.000	0.004	0.028
8		0.016	0.000	0.017	0.003	0.004	0.009	0.028	7	0.028	0.000	0.011	0.077
9		0.015	0.000	0.017	0.007	0.010	0.012	0.020	7	0.020	0.000	0.012	0.081
10		0.015	0.000	0.003	0.005	0.010	0.010	0.004	7	0.015	0.000	0.007	0.047
11		0.019	0.001	0.001	0.003	0.003	0.004	0.001	7	0.019	0.001	0.005	0.032
12		0.010	0.001	0.001	0.002	0.002	0.001	0.001	7	0.010	0.001	0.003	0.018
13		0.006	0.001	0.001	0.002	0.001	0.001	0.000	7	0.006	0.000	0.002	0.012
14		0.004	0.000	0.001	0.002	0.001	0.002	0.001	7	0.004	0.000	0.002	0.011
15		0.005	0.000	0.001	0.001	0.002	0.002	0.002	7	0.005	0.000	0.002	0.013
16		0.003	0.000	0.001	0.000	0.001	0.001	0.004	7	0.004	0.000	0.001	0.010
17		0.001	0.000	0.001	0.000	0.001	0.001	0.002	7	0.002	0.000	0.001	0.006
18		0.001	0.000	0.003	0.000	0.012	0.001	0.002	6	0.012	0.000	0.003	0.019
19		0.025	0.000	0.002	0.000	0.010	0.002	0.001	7	0.025	0.000	0.006	0.040
20		0.038	0.000	0.001	0.000	0.013	0.016	0.000	7	0.038	0.000	0.010	0.068
21		0.023	0.000	0.001	0.002	0.012	0.024	0.001	7	0.024	0.000	0.009	0.063
22		0.027	0.000	0.000	0.003	0.007	0.019	0.000	7	0.027	0.000	0.008	0.056
23		0.016	0.000	0.000	0.002	0.005	0.012	0.000	7	0.016	0.000	0.005	0.035
24		0.014	0.000	0.001	0.001	0.001	0.022	0.000	7	0.022	0.000	0.006	0.039
測定数		24	24	24	24	24	24	24	168				
最高		0.038	0.010	0.017	0.007	0.013	0.024	0.028		0.038			
最低		0.000	0.000	0.000	0.000	0.000	0.000	0.000			0.000		
平均		0.010	0.002	0.002	0.002	0.004	0.006	0.006		0.010	0.002	0.005	
合計		0.248	0.037	0.056	0.036	0.098	0.146	0.140					0.761
		*	*										

*印:日平均値の最高値

定量下限値未滿は、「0.000」と表示し、集計値の算出においては0として計算した。

二酸化窒素(NO₂)の測定結果表

測定期間:平成27年12月10日(木)~12月16日(水)

調査地点: 敷地境界(東側)

単位:ppm

時	日(曜)	10日 (木)	11日 (金)	12日 (土)	13日 (日)	14日 (月)	15日 (火)	16日 (水)	測定数	最高	最低	平均	合計
1		0.015	0.018	0.004	0.008	0.004	0.013	0.014	7	0.018	0.004	0.011	0.076
2		0.012	0.014	0.004	0.008	0.008	0.012	0.014	7	0.014	0.004	0.010	0.072
3		0.010	0.016	0.003	0.007	0.008	0.008	0.013	7	0.016	0.003	0.009	0.065
4		0.009	0.016	0.007	0.007	0.005	0.008	0.014	7	0.016	0.005	0.009	0.066
5		0.010	0.012	0.015	0.005	0.005	0.011	0.014	7	0.015	0.005	0.010	0.072
6		0.012	0.005	0.013	0.005	0.008	0.013	0.018	7	0.018	0.005	0.011	0.074
7		0.016	0.006	0.020	0.006	0.011	0.015	0.017	7	0.020	0.006	0.013	0.091
8		0.018	0.007	0.023	0.008	0.014	0.014	0.016	7	0.023	0.007	0.014	0.100
9		0.018	0.009	0.019	0.009	0.016	0.013	0.017	7	0.019	0.009	0.014	0.101
10		0.018	0.009	0.011	0.009	0.017	0.015	0.013	7	0.018	0.009	0.013	0.092
11		0.020	0.008	0.006	0.010	0.010	0.009	0.004	7	0.020	0.004	0.010	0.067
12		0.016	0.008	0.005	0.009	0.007	0.004	0.003	7	0.016	0.003	0.007	0.052
13		0.015	0.006	0.005	0.009	0.007	0.007	0.004	7	0.015	0.004	0.008	0.053
14		0.014	0.005	0.005	0.010	0.008	0.008	0.008	7	0.014	0.005	0.008	0.058
15		0.018	0.004	0.005	0.010	0.010	0.009	0.017	7	0.018	0.004	0.010	0.073
16		0.023	0.005	0.006	0.011	0.010	0.013	0.024	7	0.024	0.005	0.013	0.092
17		0.023	0.007	0.017	0.011	0.017	0.023	0.024	7	0.024	0.007	0.017	0.122
18		0.024	0.009	0.025	0.011	0.026	0.022	0.022	7	0.026	0.009	0.020	0.139
19		0.028	0.013	0.023	0.010	0.025	0.025	0.016	7	0.028	0.010	0.020	0.140
20		0.028	0.007	0.017	0.009	0.023	0.026	0.014	7	0.028	0.007	0.018	0.124
21		0.026	0.006	0.014	0.018	0.020	0.024	0.017	7	0.026	0.006	0.018	0.125
22		0.025	0.005	0.012	0.016	0.017	0.021	0.015	7	0.025	0.005	0.016	0.111
23		0.021	0.003	0.012	0.015	0.016	0.018	0.007	7	0.021	0.003	0.013	0.092
24		0.020	0.004	0.011	0.010	0.012	0.016	0.003	7	0.020	0.003	0.011	0.076
測定数		24	24	24	24	24	24	24	168				
最高		0.028	0.018	0.025	0.018	0.026	0.026	0.024		0.028			
最低		0.009	0.003	0.003	0.005	0.004	0.004	0.003			0.003		
平均		0.018	0.008	0.012	0.010	0.013	0.014	0.014		0.018	0.008	0.013	
合計		0.439	0.202	0.282	0.231	0.304	0.347	0.328					2.133
			*										

*印:日平均値の最高値

定量下限値未滿は、「0.000」と表示し、集計値の算出においては0として計算した。

大気質測定結果総括表

窒素酸化物(NOx)の測定結果表

測定期間:平成27年12月10日(木)~12月16日(水)

調査地点: 敷地境界(東側)

単位:ppm

時	日(曜)	10日 (木)	11日 (金)	12日 (土)	13日 (日)	14日 (月)	15日 (火)	16日 (水)	測定数	最高	最低	平均	合計
1		0.017	0.028	0.004	0.009	0.004	0.014	0.031	7	0.031	0.004	0.015	0.107
2		0.013	0.021	0.004	0.008	0.008	0.012	0.031	7	0.031	0.004	0.014	0.097
3		0.011	0.020	0.003	0.007	0.008	0.008	0.032	7	0.032	0.003	0.013	0.089
4		0.009	0.026	0.007	0.008	0.005	0.008	0.016	7	0.026	0.005	0.011	0.079
5		0.010	0.015	0.015	0.005	0.005	0.011	0.016	7	0.016	0.005	0.011	0.077
6		0.013	0.005	0.013	0.005	0.009	0.015	0.022	7	0.022	0.005	0.012	0.082
7		0.021	0.006	0.024	0.007	0.013	0.019	0.029	7	0.029	0.006	0.017	0.119
8		0.034	0.007	0.040	0.011	0.018	0.023	0.044	7	0.044	0.007	0.025	0.177
9		0.033	0.009	0.036	0.016	0.026	0.025	0.037	7	0.037	0.009	0.026	0.182
10		0.033	0.009	0.014	0.014	0.027	0.025	0.017	7	0.033	0.009	0.020	0.139
11		0.039	0.009	0.007	0.013	0.013	0.013	0.005	7	0.039	0.005	0.014	0.099
12		0.026	0.009	0.006	0.011	0.009	0.005	0.004	7	0.026	0.004	0.010	0.070
13		0.021	0.007	0.006	0.011	0.008	0.008	0.004	7	0.021	0.004	0.009	0.065
14		0.018	0.005	0.006	0.012	0.009	0.010	0.009	7	0.018	0.005	0.010	0.069
15		0.023	0.004	0.006	0.011	0.012	0.011	0.019	7	0.023	0.004	0.012	0.086
16		0.026	0.005	0.007	0.011	0.011	0.014	0.028	7	0.028	0.005	0.015	0.102
17		0.024	0.007	0.018	0.011	0.018	0.024	0.026	7	0.026	0.007	0.018	0.128
18		0.025	0.009	0.028	0.011	0.038	0.023	0.024	7	0.038	0.009	0.023	0.158
19		0.053	0.013	0.025	0.010	0.035	0.027	0.017	7	0.053	0.010	0.026	0.180
20		0.066	0.007	0.018	0.009	0.036	0.042	0.014	7	0.066	0.007	0.027	0.192
21		0.049	0.006	0.015	0.020	0.032	0.048	0.018	7	0.049	0.006	0.027	0.188
22		0.052	0.005	0.012	0.019	0.024	0.040	0.015	7	0.052	0.005	0.024	0.167
23		0.037	0.003	0.012	0.017	0.021	0.030	0.007	7	0.037	0.003	0.018	0.127
24		0.034	0.004	0.012	0.011	0.013	0.038	0.003	7	0.038	0.003	0.016	0.115
測定数		24	24	24	24	24	24	24	168				
最高		0.066	0.028	0.040	0.020	0.038	0.048	0.044		0.066			
最低		0.009	0.003	0.003	0.005	0.004	0.005	0.003			0.003		
平均		0.029	0.010	0.014	0.011	0.017	0.021	0.020		0.029	0.010	0.017	
合計		0.687	0.239	0.338	0.267	0.402	0.493	0.468					2.894
			*										

*印:日平均値の最高値

定量下限値未滿は、「0.000」と表示し、集計値の算出においては0として計算した。

浮遊粒子状物質(SPM)の測定結果表

測定期間:平成27年12月10日(木)~12月16日(水)

調査地点: 敷地境界(東側)

単位:mg/m³

時	日(曜)	10日 (木)	11日 (金)	12日 (土)	13日 (日)	14日 (月)	15日 (火)	16日 (水)	測定数	最高	最低	平均	合計
1		0.014	0.016	0.012	0.026	0.028	0.018	0.022	7	0.028	0.012	0.019	0.136
2		0.017	0.022	0.005	0.018	0.020	0.016	0.018	7	0.022	0.005	0.017	0.116
3		0.014	0.013	0.008	0.016	0.016	0.014	0.022	7	0.022	0.008	0.015	0.103
4		0.013	0.016	0.011	0.016	0.016	0.014	0.025	7	0.025	0.011	0.016	0.111
5		0.016	0.016	0.016	0.012	0.013	0.014	0.025	7	0.025	0.012	0.016	0.112
6		0.013	0.013	0.013	0.017	0.013	0.015	0.024	7	0.024	0.013	0.015	0.108
7		0.009	0.010	0.020	0.013	0.018	0.016	0.020	7	0.020	0.009	0.015	0.106
8		0.014	0.009	0.022	0.019	0.020	0.012	0.018	7	0.022	0.009	0.016	0.114
9		0.019	0.012	0.029	0.033	0.025	0.020	0.036	7	0.036	0.012	0.025	0.174
10		0.020	0.014	0.028	0.043	0.021	0.032	0.011	7	0.043	0.011	0.024	0.169
11		0.016	0.005	0.025	0.031	0.016	0.025	0.013	7	0.031	0.005	0.019	0.131
12		0.015	0.011	0.023	0.031	0.019	0.019	0.017	7	0.031	0.011	0.019	0.135
13		0.024	0.010	0.028	0.028	0.015	0.011	0.003	7	0.028	0.003	0.017	0.119
14		0.022	0.005	0.023	0.026	0.020	0.015	0.009	7	0.026	0.005	0.017	0.120
15		0.010	0.006	0.014	0.023	0.015	0.017	0.014	7	0.023	0.006	0.014	0.099
16		0.013	0.009	0.009	0.019	0.014	0.017	0.019	7	0.019	0.009	0.014	0.100
17		0.012	0.009	0.015	0.020	0.015	0.016	0.021	7	0.021	0.009	0.015	0.108
18		0.013	0.011	0.019	0.027	0.020	0.033	0.025	7	0.033	0.011	0.021	0.148
19		0.019	0.010	0.019	0.022	0.017	0.022	0.016	7	0.022	0.010	0.018	0.125
20		0.022	0.006	0.020	0.027	0.019	0.022	0.014	7	0.027	0.006	0.019	0.130
21		0.018	0.006	0.020	0.022	0.018	0.026	0.019	7	0.026	0.006	0.018	0.129
22		0.019	0.010	0.022	0.023	0.014	0.020	0.011	7	0.023	0.010	0.017	0.119
23		0.016	0.005	0.019	0.024	0.019	0.024	0.010	7	0.024	0.005	0.017	0.117
24		0.018	0.008	0.020	0.021	0.018	0.019	0.010	7	0.021	0.008	0.016	0.114
測定数		24	24	24	24	24	24	24	168				
最高		0.024	0.022	0.029	0.043	0.028	0.033	0.036		0.043			
最低		0.009	0.005	0.005	0.012	0.013	0.011	0.003			0.003		
平均		0.016	0.011	0.018	0.023	0.018	0.019	0.018		0.023	0.011	0.018	
合計		0.386	0.252	0.440	0.557	0.429	0.457	0.422					2.943
			*										

*印:日平均値の最高値

定量下限値未滿は、「0.000」と表示し、集計値の算出においては0として計算した。

大気質測定結果総括表

一酸化窒素(NO)の測定結果表

測定期間:平成27年12月10日(木)~12月16日(水)

調査地点: 敷地境界(北側)

単位:ppm

時	日(曜)	10日 (木)	11日 (金)	12日 (土)	13日 (日)	14日 (月)	15日 (火)	16日 (水)	測定数	最高	最低	平均	合計
1		0.002	0.014	0.000	0.000	0.000	0.000	0.017	7	0.017	0.000	0.005	0.033
2		0.001	0.007	0.000	0.001	0.000	0.000	0.016	7	0.016	0.000	0.004	0.025
3		0.000	0.003	0.000	0.000	0.000	0.000	0.020	7	0.020	0.000	0.003	0.023
4		0.000	0.007	0.000	0.001	0.000	0.000	0.003	7	0.007	0.000	0.002	0.011
5		0.000	0.004	0.000	0.000	0.000	0.001	0.001	7	0.004	0.000	0.001	0.006
6		0.000	0.000	0.000	0.000	0.000	0.003	0.006	7	0.006	0.000	0.001	0.009
7		0.004	0.000	0.007	0.001	0.001	0.004	0.012	7	0.012	0.000	0.004	0.029
8		0.013	0.000	0.017	0.003	0.006	0.011	0.030	7	0.030	0.000	0.011	0.080
9		0.025	0.001	0.014	0.006	0.024	0.017	0.030	7	0.030	0.001	0.017	0.117
10		0.019	0.001	0.004	0.005	0.027	0.014	0.008	7	0.027	0.001	0.011	0.078
11		0.021	0.001	0.002	0.003	0.004	0.003	0.002	7	0.021	0.001	0.005	0.036
12		0.017	0.001	0.001	0.002	0.003	0.001	0.002	7	0.017	0.001	0.004	0.027
13		0.007	0.001	0.001	0.001	0.001	0.002	0.000	7	0.007	0.000	0.002	0.013
14		0.004	0.001	0.001	0.002	0.001	0.001	0.001	7	0.004	0.001	0.002	0.011
15		0.005	0.000	0.001	0.001	0.001	0.001	0.001	7	0.005	0.000	0.001	0.010
16		0.003	0.000	0.000	0.001	0.001	0.001	0.002	7	0.003	0.000	0.001	0.008
17		0.003	0.001	0.002	0.000	0.002	0.001	0.002	7	0.003	0.000	0.002	0.011
18		0.003	0.000	0.007	0.000	0.016	0.001	0.002	6	0.016	0.000	0.004	0.029
19		0.025	0.001	0.001	0.000	0.008	0.006	0.002	7	0.025	0.000	0.006	0.043
20		0.039	0.000	0.001	0.000	0.008	0.028	0.000	7	0.039	0.000	0.011	0.076
21		0.024	0.000	0.000	0.002	0.015	0.025	0.001	7	0.025	0.000	0.010	0.067
22		0.031	0.000	0.000	0.002	0.015	0.014	0.001	7	0.031	0.000	0.009	0.063
23		0.020	0.000	0.000	0.001	0.011	0.011	0.000	7	0.020	0.000	0.006	0.043
24		0.015	0.000	0.000	0.001	0.002	0.026	0.000	7	0.026	0.000	0.006	0.044
測定数		24	24	24	24	24	24	24	168				
最高		0.039	0.014	0.017	0.006	0.027	0.028	0.030		0.039			
最低		0.000	0.000	0.000	0.000	0.000	0.000	0.000			0.000		
平均		0.012	0.002	0.002	0.001	0.006	0.007	0.007		0.012	0.001	0.005	
合計		0.281	0.043	0.059	0.033	0.146	0.171	0.159					0.892
		*	*										

*印:日平均値の最高値

定量下限値未滿は、「0.000」と表示し、集計値の算出においては0として計算した。

二酸化窒素(NO₂)の測定結果表

測定期間:平成27年12月10日(木)~12月16日(水)

調査地点: 敷地境界(北側)

単位:ppm

時	日(曜)	10日 (木)	11日 (金)	12日 (土)	13日 (日)	14日 (月)	15日 (火)	16日 (水)	測定数	最高	最低	平均	合計
1		0.014	0.019	0.003	0.009	0.005	0.013	0.016	7	0.019	0.003	0.011	0.079
2		0.013	0.016	0.004	0.010	0.008	0.014	0.016	7	0.016	0.004	0.012	0.081
3		0.011	0.016	0.003	0.008	0.008	0.011	0.015	7	0.016	0.003	0.010	0.072
4		0.010	0.017	0.008	0.009	0.005	0.011	0.015	7	0.017	0.005	0.011	0.075
5		0.011	0.011	0.019	0.007	0.007	0.013	0.015	7	0.019	0.007	0.012	0.083
6		0.012	0.005	0.016	0.006	0.007	0.016	0.019	7	0.019	0.005	0.012	0.081
7		0.016	0.007	0.025	0.007	0.011	0.016	0.018	7	0.025	0.007	0.014	0.100
8		0.018	0.007	0.024	0.008	0.016	0.016	0.018	7	0.024	0.007	0.015	0.107
9		0.021	0.010	0.022	0.008	0.020	0.016	0.019	7	0.022	0.008	0.017	0.116
10		0.020	0.009	0.013	0.010	0.022	0.018	0.017	7	0.022	0.009	0.016	0.109
11		0.023	0.008	0.007	0.011	0.012	0.008	0.008	7	0.023	0.007	0.011	0.077
12		0.021	0.009	0.005	0.010	0.009	0.005	0.005	7	0.021	0.005	0.009	0.064
13		0.016	0.007	0.006	0.009	0.009	0.009	0.004	7	0.016	0.004	0.009	0.060
14		0.016	0.006	0.005	0.011	0.009	0.008	0.009	7	0.016	0.005	0.009	0.064
15		0.022	0.005	0.005	0.012	0.011	0.009	0.018	7	0.022	0.005	0.012	0.082
16		0.025	0.005	0.005	0.011	0.012	0.014	0.025	7	0.025	0.005	0.014	0.097
17		0.028	0.008	0.017	0.012	0.021	0.026	0.028	7	0.028	0.008	0.020	0.140
18		0.029	0.010	0.034	0.013	0.029	0.027	0.025	7	0.034	0.010	0.024	0.167
19		0.032	0.016	0.024	0.011	0.026	0.031	0.015	7	0.032	0.011	0.022	0.155
20		0.029	0.007	0.019	0.009	0.024	0.030	0.013	7	0.030	0.007	0.019	0.131
21		0.027	0.005	0.015	0.020	0.023	0.025	0.018	7	0.027	0.005	0.019	0.133
22		0.027	0.005	0.013	0.017	0.021	0.022	0.017	7	0.027	0.005	0.017	0.122
23		0.023	0.003	0.013	0.015	0.019	0.019	0.008	7	0.023	0.003	0.014	0.100
24		0.021	0.003	0.012	0.011	0.015	0.018	0.003	7	0.021	0.003	0.012	0.083
測定数		24	24	24	24	24	24	24	168				
最高		0.032	0.019	0.034	0.020	0.029	0.031	0.028		0.034			
最低		0.010	0.003	0.003	0.006	0.005	0.005	0.003			0.003		
平均		0.020	0.009	0.013	0.011	0.015	0.016	0.015		0.020	0.009	0.014	
合計		0.485	0.214	0.317	0.254	0.349	0.395	0.364					2.378
			*										

*印:日平均値の最高値

定量下限値未滿は、「0.000」と表示し、集計値の算出においては0として計算した。

大気質測定結果総括表

窒素酸化物(NOx)の測定結果表

測定期間:平成27年12月10日(木)~12月16日(水)

調査地点: 敷地境界(北側)

単位:ppm

時	日(曜)	10日(木)	11日(金)	12日(土)	13日(日)	14日(月)	15日(火)	16日(水)	測定数	最高	最低	平均	合計
1		0.016	0.033	0.003	0.009	0.005	0.013	0.033	7	0.033	0.003	0.016	0.112
2		0.014	0.023	0.004	0.011	0.008	0.014	0.032	7	0.032	0.004	0.015	0.106
3		0.011	0.019	0.003	0.008	0.008	0.011	0.035	7	0.035	0.003	0.014	0.095
4		0.010	0.024	0.008	0.010	0.005	0.011	0.018	7	0.024	0.005	0.012	0.086
5		0.011	0.015	0.019	0.007	0.007	0.014	0.016	7	0.019	0.007	0.013	0.089
6		0.012	0.005	0.016	0.006	0.007	0.019	0.025	7	0.025	0.005	0.013	0.090
7		0.020	0.007	0.032	0.008	0.012	0.020	0.030	7	0.032	0.007	0.018	0.129
8		0.031	0.007	0.041	0.011	0.022	0.027	0.048	7	0.048	0.007	0.027	0.187
9		0.046	0.011	0.036	0.014	0.044	0.033	0.049	7	0.049	0.011	0.033	0.233
10		0.039	0.010	0.017	0.015	0.049	0.032	0.025	7	0.049	0.010	0.027	0.187
11		0.044	0.009	0.009	0.014	0.016	0.011	0.010	7	0.044	0.009	0.016	0.113
12		0.038	0.010	0.006	0.012	0.012	0.006	0.007	7	0.038	0.006	0.013	0.091
13		0.023	0.008	0.007	0.010	0.010	0.011	0.004	7	0.023	0.004	0.010	0.073
14		0.020	0.007	0.006	0.013	0.010	0.009	0.010	7	0.020	0.006	0.011	0.075
15		0.027	0.005	0.006	0.013	0.012	0.010	0.019	7	0.027	0.005	0.013	0.092
16		0.028	0.005	0.005	0.012	0.013	0.015	0.027	7	0.028	0.005	0.015	0.105
17		0.031	0.009	0.019	0.012	0.023	0.027	0.030	7	0.031	0.009	0.022	0.151
18		0.032	0.010	0.041	0.013	0.045	0.028	0.027	7	0.045	0.010	0.028	0.196
19		0.057	0.017	0.025	0.011	0.034	0.037	0.017	7	0.057	0.011	0.028	0.198
20		0.068	0.007	0.020	0.009	0.032	0.058	0.013	7	0.068	0.007	0.030	0.207
21		0.051	0.005	0.015	0.022	0.038	0.050	0.019	7	0.051	0.005	0.029	0.200
22		0.058	0.005	0.013	0.019	0.036	0.036	0.018	7	0.058	0.005	0.026	0.185
23		0.043	0.003	0.013	0.016	0.030	0.030	0.008	7	0.043	0.003	0.020	0.143
24		0.036	0.003	0.012	0.012	0.017	0.044	0.003	7	0.044	0.003	0.018	0.127
測定数		24	24	24	24	24	24	24	168				
最高		0.068	0.033	0.041	0.022	0.049	0.058	0.049		0.068			
最低		0.010	0.003	0.003	0.006	0.005	0.006	0.003			0.003		
平均		0.032	0.011	0.016	0.012	0.021	0.024	0.022		0.032	0.011	0.019	
合計		0.766	0.257	0.376	0.287	0.495	0.566	0.523					3.270

*印:日平均値の最高値

定量下限値未滿は、「0.000」と表示し、集計値の算出においては0として計算した。

浮遊粒子状物質(SPM)の測定結果表

測定期間:平成27年12月10日(木)~12月16日(水)

調査地点: 敷地境界(北側)

単位:mg/m³

時	日(曜)	10日(木)	11日(金)	12日(土)	13日(日)	14日(月)	15日(火)	16日(水)	測定数	最高	最低	平均	合計
1		0.008	0.013	0.007	0.013	0.018	0.014	0.012	7	0.018	0.007	0.012	0.085
2		0.009	0.008	0.002	0.011	0.020	0.012	0.014	7	0.020	0.002	0.011	0.076
3		0.011	0.009	0.006	0.016	0.010	0.011	0.019	7	0.019	0.006	0.012	0.082
4		0.009	0.012	0.006	0.013	0.007	0.011	0.014	7	0.014	0.006	0.010	0.072
5		0.011	0.008	0.005	0.015	0.016	0.015	0.020	7	0.020	0.005	0.013	0.090
6		0.011	0.002	0.008	0.009	0.011	0.012	0.017	7	0.017	0.002	0.010	0.070
7		0.009	0.006	0.011	0.014	0.015	0.015	0.017	7	0.017	0.006	0.012	0.087
8		0.010	0.005	0.015	0.018	0.015	0.015	0.017	7	0.018	0.005	0.014	0.095
9		0.015	0.009	0.027	0.022	0.020	0.019	0.035	7	0.035	0.009	0.021	0.147
10		0.015	0.009	0.036	0.052	0.023	0.043	0.011	7	0.052	0.009	0.027	0.189
11		0.027	0.010	0.054	0.027	0.024	0.047	0.030	7	0.054	0.010	0.031	0.219
12		0.027	0.010	0.041	0.022	0.019	0.033	0.031	7	0.041	0.010	0.026	0.183
13		0.026	0.009	0.034	0.019	0.025	0.007	0.009	7	0.034	0.007	0.018	0.129
14		0.032	0.009	0.016	0.022	0.014	0.010	0.002	7	0.032	0.002	0.015	0.105
15		0.017	0.005	0.004	0.015	0.013	0.016	0.004	7	0.017	0.004	0.011	0.074
16		0.006	0.004	0.001	0.004	0.009	0.004	0.013	7	0.013	0.001	0.006	0.041
17		0.010	0.008	0.002	0.009	0.012	0.010	0.013	7	0.013	0.002	0.009	0.064
18		0.015	0.009	0.015	0.019	0.016	0.016	0.013	7	0.019	0.009	0.015	0.103
19		0.023	0.010	0.008	0.013	0.014	0.014	0.007	7	0.023	0.007	0.013	0.089
20		0.015	0.002	0.013	0.023	0.016	0.021	0.008	7	0.023	0.002	0.014	0.098
21		0.016	0.006	0.011	0.018	0.015	0.021	0.006	7	0.021	0.006	0.013	0.093
22		0.013	0.004	0.019	0.020	0.015	0.015	0.007	7	0.020	0.004	0.013	0.093
23		0.015	0.004	0.014	0.010	0.016	0.019	0.008	7	0.019	0.004	0.012	0.086
24		0.013	0.007	0.011	0.015	0.013	0.017	0.002	7	0.017	0.002	0.011	0.078
測定数		24	24	24	24	24	24	24	168				
最高		0.032	0.013	0.054	0.052	0.025	0.047	0.035		0.054			
最低		0.006	0.002	0.001	0.004	0.007	0.004	0.002			0.001		
平均		0.015	0.007	0.015	0.017	0.016	0.017	0.014		0.017	0.007	0.015	
合計		0.363	0.178	0.366	0.419	0.376	0.417	0.329					2.448

*印:日平均値の最高値

定量下限値未滿は、「0.000」と表示し、集計値の算出においては0として計算した。

大気質測定結果総括表

一酸化窒素(NO)の測定結果表

測定期間:平成27年12月10日(木)~12月16日(水)

調査地点: 事業予定地北西側住宅地

単位:ppm

時	日(曜)	10日 (木)	11日 (金)	12日 (土)	13日 (日)	14日 (月)	15日 (火)	16日 (水)	測定数	最高	最低	平均	合計
1		0.004	0.013	0.000	0.001	0.000	0.002	0.017	7	0.017	0.000	0.005	0.037
2		0.002	0.009	0.000	0.001	0.001	0.001	0.021	7	0.021	0.000	0.005	0.035
3		0.001	0.003	0.000	0.001	0.001	0.000	0.016	7	0.016	0.000	0.003	0.022
4		0.001	0.013	0.000	0.001	0.000	0.000	0.002	7	0.013	0.000	0.002	0.017
5		0.001	0.002	0.001	0.001	0.000	0.001	0.004	7	0.004	0.000	0.001	0.010
6		0.002	0.001	0.003	0.000	0.002	0.003	0.006	7	0.006	0.000	0.002	0.017
7		0.013	0.000	0.009	0.002	0.003	0.006	0.021	7	0.021	0.000	0.008	0.054
8		0.020	0.001	0.025	0.004	0.004	0.012	0.030	7	0.030	0.001	0.014	0.096
9		0.020	0.001	0.019	0.009	0.015	0.018	0.025	7	0.025	0.001	0.015	0.107
10		0.018	0.001	0.003	0.006	0.014	0.009	0.008	7	0.018	0.001	0.008	0.059
11		0.022	0.001	0.001	0.002	0.003	0.005	0.001	7	0.022	0.001	0.005	0.035
12		0.013	0.001	0.001	0.002	0.002	0.001	0.001	7	0.013	0.001	0.003	0.021
13		0.008	0.001	0.001	0.002	0.001	0.001	0.000	7	0.008	0.000	0.002	0.014
14		0.005	0.001	0.001	0.002	0.001	0.001	0.001	7	0.005	0.001	0.002	0.012
15		0.004	0.001	0.001	0.001	0.001	0.001	0.001	7	0.004	0.001	0.001	0.010
16		0.002	0.001	0.000	0.002	0.000	0.001	0.001	7	0.002	0.000	0.001	0.007
17		0.002	0.001	0.000	0.001	0.003	0.001	0.001	7	0.003	0.000	0.001	0.009
18		0.003	0.001	0.005	0.001	0.017	0.001	0.001	6	0.017	0.001	0.004	0.029
19		0.035	0.002	0.004	0.001	0.015	0.005	0.001	7	0.035	0.001	0.009	0.063
20		0.041	0.000	0.002	0.001	0.017	0.023	0.001	7	0.041	0.000	0.012	0.085
21		0.025	0.000	0.001	0.006	0.015	0.029	0.005	7	0.029	0.000	0.012	0.081
22		0.029	0.000	0.001	0.006	0.008	0.021	0.001	7	0.029	0.000	0.009	0.066
23		0.019	0.001	0.003	0.004	0.005	0.015	0.000	7	0.019	0.000	0.007	0.047
24		0.016	0.000	0.001	0.002	0.001	0.024	0.000	7	0.024	0.000	0.006	0.044
測定数		24	24	24	24	24	24	24	168				
最高		0.041	0.013	0.025	0.009	0.017	0.029	0.030		0.041			
最低		0.001	0.000	0.000	0.000	0.000	0.000	0.000			0.000		
平均		0.013	0.002	0.003	0.002	0.005	0.008	0.007		0.013	0.002	0.006	
合計		0.306	0.055	0.082	0.059	0.129	0.181	0.165					0.977
		*	*										

*印:日平均値の最高値

定量下限値未滿は、「0.000」と表示し、集計値の算出においては0として計算した。

二酸化窒素(NO₂)の測定結果表

測定期間:平成27年12月10日(木)~12月16日(水)

調査地点: 事業予定地北西側住宅地

単位:ppm

時	日(曜)	10日 (木)	11日 (金)	12日 (土)	13日 (日)	14日 (月)	15日 (火)	16日 (水)	測定数	最高	最低	平均	合計
1		0.015	0.017	0.004	0.008	0.008	0.013	0.014	7	0.017	0.004	0.011	0.079
2		0.012	0.014	0.004	0.009	0.012	0.013	0.014	7	0.014	0.004	0.011	0.078
3		0.011	0.014	0.003	0.007	0.008	0.008	0.013	7	0.014	0.003	0.009	0.064
4		0.009	0.015	0.010	0.007	0.005	0.008	0.013	7	0.015	0.005	0.010	0.067
5		0.009	0.016	0.017	0.006	0.005	0.012	0.015	7	0.017	0.005	0.011	0.080
6		0.012	0.008	0.020	0.005	0.009	0.013	0.018	7	0.020	0.005	0.012	0.085
7		0.017	0.006	0.021	0.007	0.011	0.015	0.017	7	0.021	0.006	0.013	0.094
8		0.018	0.008	0.023	0.008	0.013	0.014	0.017	7	0.023	0.008	0.014	0.101
9		0.019	0.010	0.019	0.010	0.016	0.014	0.016	7	0.019	0.010	0.015	0.104
10		0.019	0.010	0.010	0.009	0.017	0.013	0.013	7	0.019	0.009	0.013	0.091
11		0.021	0.008	0.006	0.009	0.010	0.012	0.004	7	0.021	0.004	0.010	0.070
12		0.017	0.009	0.005	0.009	0.007	0.004	0.003	7	0.017	0.003	0.008	0.054
13		0.016	0.007	0.005	0.011	0.008	0.007	0.004	7	0.016	0.004	0.008	0.058
14		0.017	0.006	0.005	0.011	0.009	0.006	0.008	7	0.017	0.005	0.009	0.062
15		0.018	0.005	0.005	0.010	0.011	0.008	0.013	7	0.018	0.005	0.010	0.070
16		0.019	0.005	0.005	0.013	0.010	0.013	0.019	7	0.019	0.005	0.012	0.084
17		0.020	0.010	0.009	0.012	0.019	0.019	0.022	7	0.022	0.009	0.016	0.111
18		0.026	0.013	0.023	0.013	0.026	0.021	0.023	7	0.026	0.013	0.021	0.145
19		0.028	0.017	0.024	0.011	0.024	0.027	0.022	7	0.028	0.011	0.022	0.153
20		0.027	0.008	0.018	0.016	0.022	0.025	0.019	7	0.027	0.008	0.019	0.135
21		0.026	0.007	0.014	0.019	0.019	0.022	0.018	7	0.026	0.007	0.018	0.125
22		0.025	0.005	0.012	0.016	0.017	0.019	0.013	7	0.025	0.005	0.015	0.107
23		0.022	0.004	0.014	0.015	0.015	0.016	0.006	7	0.022	0.004	0.013	0.092
24		0.019	0.003	0.011	0.011	0.012	0.016	0.003	7	0.019	0.003	0.011	0.075
測定数		24	24	24	24	24	24	24	168				
最高		0.028	0.017	0.024	0.019	0.026	0.027	0.023		0.028			
最低		0.009	0.003	0.003	0.005	0.005	0.004	0.003			0.003		
平均		0.018	0.009	0.012	0.011	0.013	0.014	0.014		0.018	0.009	0.013	
合計		0.442	0.225	0.287	0.252	0.313	0.338	0.327					2.184
			*										

*印:日平均値の最高値

定量下限値未滿は、「0.000」と表示し、集計値の算出においては0として計算した。

大気質測定結果総括表

窒素酸化物(NOx)の測定結果表

測定期間:平成27年12月10日(木)~12月16日(水)

調査地点: 事業予定地北西側住宅地

単位:ppm

時	日(曜)	10日 (木)	11日 (金)	12日 (土)	13日 (日)	14日 (月)	15日 (火)	16日 (水)	測定数	最高	最低	平均	合計
1		0.019	0.030	0.004	0.009	0.008	0.015	0.031	7	0.031	0.004	0.017	0.116
2		0.014	0.023	0.004	0.010	0.013	0.014	0.035	7	0.035	0.004	0.016	0.113
3		0.012	0.017	0.003	0.008	0.009	0.008	0.029	7	0.029	0.003	0.012	0.086
4		0.010	0.028	0.010	0.008	0.005	0.008	0.015	7	0.028	0.005	0.012	0.084
5		0.010	0.018	0.018	0.007	0.005	0.013	0.019	7	0.019	0.005	0.013	0.090
6		0.014	0.009	0.023	0.005	0.011	0.016	0.024	7	0.024	0.005	0.015	0.102
7		0.030	0.006	0.030	0.009	0.014	0.021	0.038	7	0.038	0.006	0.021	0.148
8		0.038	0.009	0.048	0.012	0.017	0.026	0.047	7	0.048	0.009	0.028	0.197
9		0.039	0.011	0.038	0.019	0.031	0.032	0.041	7	0.041	0.011	0.030	0.211
10		0.037	0.011	0.013	0.015	0.031	0.022	0.021	7	0.037	0.011	0.021	0.150
11		0.043	0.009	0.007	0.011	0.013	0.017	0.005	7	0.043	0.005	0.015	0.105
12		0.030	0.010	0.006	0.011	0.009	0.005	0.004	7	0.030	0.004	0.011	0.075
13		0.024	0.008	0.006	0.013	0.009	0.008	0.004	7	0.024	0.004	0.010	0.072
14		0.022	0.007	0.006	0.013	0.010	0.007	0.009	7	0.022	0.006	0.011	0.074
15		0.022	0.006	0.006	0.011	0.012	0.009	0.014	7	0.022	0.006	0.011	0.080
16		0.021	0.006	0.005	0.015	0.010	0.014	0.020	7	0.021	0.005	0.013	0.091
17		0.022	0.011	0.009	0.013	0.022	0.020	0.023	7	0.023	0.009	0.017	0.120
18		0.029	0.014	0.028	0.014	0.043	0.022	0.024	7	0.043	0.014	0.025	0.174
19		0.063	0.019	0.028	0.012	0.039	0.032	0.023	7	0.063	0.012	0.031	0.216
20		0.068	0.008	0.020	0.017	0.039	0.048	0.020	7	0.068	0.008	0.031	0.220
21		0.051	0.007	0.015	0.025	0.034	0.051	0.023	7	0.051	0.007	0.029	0.206
22		0.054	0.005	0.013	0.022	0.025	0.040	0.014	7	0.054	0.005	0.025	0.173
23		0.041	0.005	0.017	0.019	0.020	0.031	0.006	7	0.041	0.005	0.020	0.139
24		0.035	0.003	0.012	0.013	0.013	0.040	0.003	7	0.040	0.003	0.017	0.119
測定数		24	24	24	24	24	24	24	168				
最高		0.068	0.030	0.048	0.025	0.043	0.051	0.047		0.068			
最低		0.010	0.003	0.003	0.005	0.005	0.005	0.003			0.003		
平均		0.031	0.012	0.015	0.013	0.018	0.022	0.021		0.031	0.012	0.019	
合計		0.748	0.280	0.369	0.311	0.442	0.519	0.492					3.161

*印:日平均値の最高値

定量下限値未滿は、「0.000」と表示し、集計値の算出においては0として計算した。

浮遊粒子状物質(SPM)の測定結果表

測定期間:平成27年12月10日(木)~12月16日(水)

調査地点: 事業予定地北西側住宅地

単位:mg/m³

時	日(曜)	10日 (木)	11日 (金)	12日 (土)	13日 (日)	14日 (月)	15日 (火)	16日 (水)	測定数	最高	最低	平均	合計
1		0.011	0.011	0.005	0.014	0.015	0.016	0.015	7	0.016	0.005	0.012	0.087
2		0.010	0.011	0.005	0.014	0.015	0.015	0.016	7	0.016	0.005	0.012	0.086
3		0.008	0.010	0.007	0.016	0.013	0.014	0.016	7	0.016	0.007	0.012	0.084
4		0.006	0.010	0.008	0.013	0.012	0.013	0.019	7	0.019	0.006	0.012	0.081
5		0.008	0.010	0.010	0.016	0.010	0.013	0.013	7	0.016	0.008	0.011	0.080
6		0.007	0.007	0.011	0.015	0.011	0.012	0.019	7	0.019	0.007	0.012	0.082
7		0.006	0.008	0.013	0.011	0.009	0.013	0.016	7	0.016	0.006	0.011	0.076
8		0.008	0.009	0.013	0.013	0.011	0.013	0.016	7	0.016	0.008	0.012	0.083
9		0.006	0.008	0.011	0.012	0.009	0.016	0.014	7	0.016	0.006	0.011	0.076
10		0.010	0.007	0.010	0.012	0.013	0.010	0.012	7	0.013	0.007	0.011	0.074
11		0.011	0.005	0.013	0.017	0.009	0.012	0.003	7	0.017	0.003	0.010	0.070
12		0.012	0.002	0.011	0.017	0.008	0.012	0.003	7	0.017	0.002	0.009	0.065
13		0.007	0.004	0.017	0.016	0.010	0.015	0.008	7	0.017	0.004	0.011	0.077
14		0.006	0.003	0.016	0.016	0.012	0.016	0.007	7	0.016	0.003	0.011	0.076
15		0.011	0.004	0.013	0.018	0.012	0.016	0.011	7	0.018	0.004	0.012	0.085
16		0.013	0.006	0.019	0.020	0.012	0.019	0.017	7	0.020	0.006	0.015	0.106
17		0.012	0.006	0.018	0.020	0.017	0.019	0.019	7	0.020	0.006	0.016	0.111
18		0.010	0.004	0.025	0.023	0.018	0.018	0.019	7	0.025	0.004	0.017	0.117
19		0.020	0.006	0.023	0.019	0.016	0.019	0.015	7	0.023	0.006	0.017	0.118
20		0.020	0.003	0.020	0.019	0.014	0.018	0.015	7	0.020	0.003	0.016	0.109
21		0.015	0.003	0.019	0.020	0.013	0.018	0.014	7	0.020	0.003	0.015	0.102
22		0.015	0.003	0.019	0.015	0.014	0.016	0.008	7	0.019	0.003	0.013	0.090
23		0.016	0.004	0.017	0.018	0.016	0.015	0.005	7	0.018	0.004	0.013	0.091
24		0.011	0.004	0.016	0.018	0.011	0.018	0.004	7	0.018	0.004	0.012	0.082
測定数		24	24	24	24	24	24	24	168				
最高		0.020	0.011	0.025	0.023	0.018	0.019	0.019		0.025			
最低		0.006	0.002	0.005	0.011	0.008	0.010	0.003			0.002		
平均		0.011	0.006	0.014	0.016	0.013	0.015	0.013		0.016	0.006	0.013	
合計		0.259	0.148	0.339	0.392	0.300	0.366	0.304					2.108

*印:日平均値の最高値

定量下限値未滿は、「0.000」と表示し、集計値の算出においては0として計算した。

大気質測定結果総括表

一酸化窒素(NO)の測定結果表

測定期間:平成27年12月10日(木)~12月16日(水)

調査地点: 敷地境界最大着地濃度出現地点

単位:ppm

時	日(曜)	10日 (木)	11日 (金)	12日 (土)	13日 (日)	14日 (月)	15日 (火)	16日 (水)	測定数	最高	最低	平均	合計
1		0.004	0.020	0.000	0.001	0.000	0.001	0.022	7	0.022	0.000	0.007	0.048
2		0.005	0.009	0.000	0.001	0.000	0.000	0.021	7	0.021	0.000	0.005	0.036
3		0.002	0.002	0.000	0.001	0.000	0.000	0.024	7	0.024	0.000	0.004	0.029
4		0.001	0.006	0.000	0.002	0.000	0.000	0.004	7	0.006	0.000	0.002	0.013
5		0.002	0.004	0.001	0.001	0.001	0.002	0.003	7	0.004	0.001	0.002	0.014
6		0.002	0.000	0.003	0.000	0.001	0.006	0.011	7	0.011	0.000	0.003	0.023
7		0.005	0.000	0.012	0.001	0.002	0.007	0.013	7	0.013	0.000	0.006	0.040
8		0.017	0.001	0.014	0.003	0.007	0.016	0.032	7	0.032	0.001	0.013	0.090
9		0.021	0.001	0.018	0.006	0.020	0.017	0.023	7	0.023	0.001	0.015	0.106
10		0.016	0.001	0.011	0.004	0.019	0.012	0.007	7	0.019	0.001	0.010	0.070
11		0.017	0.001	0.004	0.003	0.004	0.003	0.001	7	0.017	0.001	0.005	0.033
12		0.016	0.001	0.003	0.002	0.003	0.002	0.001	7	0.016	0.001	0.004	0.028
13		0.006	0.001	0.001	0.002	0.001	0.002	0.000	7	0.006	0.000	0.002	0.013
14		0.005	0.000	0.002	0.002	0.001	0.002	0.001	7	0.005	0.000	0.002	0.013
15		0.009	0.000	0.001	0.001	0.003	0.002	0.002	7	0.009	0.000	0.003	0.018
16		0.005	0.000	0.001	0.000	0.003	0.002	0.005	7	0.005	0.000	0.002	0.016
17		0.004	0.000	0.001	0.000	0.002	0.003	0.004	7	0.004	0.000	0.002	0.014
18		0.005	0.000	0.004	0.000	0.013	0.004	0.003	6	0.013	0.000	0.004	0.029
19		0.038	0.000	0.002	0.000	0.011	0.008	0.001	7	0.038	0.000	0.009	0.060
20		0.040	0.000	0.001	0.001	0.014	0.036	0.001	7	0.040	0.000	0.013	0.093
21		0.026	0.000	0.001	0.004	0.018	0.025	0.002	7	0.026	0.000	0.011	0.076
22		0.034	0.000	0.000	0.003	0.020	0.016	0.001	7	0.034	0.000	0.011	0.074
23		0.020	0.000	0.001	0.001	0.013	0.016	0.000	7	0.020	0.000	0.007	0.051
24		0.019	0.000	0.001	0.002	0.003	0.033	0.000	7	0.033	0.000	0.008	0.058
測定数		24	24	24	24	24	24	24	168				
最高		0.040	0.020	0.018	0.006	0.020	0.036	0.032		0.040			
最低		0.001	0.000	0.000	0.000	0.000	0.000	0.000			0.000		
平均		0.013	0.002	0.003	0.002	0.007	0.009	0.008		0.013	0.002	0.006	
合計		0.319	0.047	0.082	0.041	0.159	0.215	0.182					1.045
		*	*										

*印:日平均値の最高値

定量下限値未滿は、「0.000」と表示し、集計値の算出においては0として計算した。

二酸化窒素(NO₂)の測定結果表

測定期間:平成27年12月10日(木)~12月16日(水)

調査地点: 敷地境界最大着地濃度出現地点

単位:ppm

時	日(曜)	10日 (木)	11日 (金)	12日 (土)	13日 (日)	14日 (月)	15日 (火)	16日 (水)	測定数	最高	最低	平均	合計
1		0.015	0.019	0.003	0.010	0.006	0.014	0.016	7	0.019	0.003	0.012	0.083
2		0.015	0.016	0.003	0.011	0.010	0.014	0.015	7	0.016	0.003	0.012	0.084
3		0.013	0.015	0.003	0.010	0.008	0.013	0.015	7	0.015	0.003	0.011	0.077
4		0.013	0.016	0.010	0.010	0.006	0.013	0.015	7	0.016	0.006	0.012	0.083
5		0.014	0.013	0.020	0.008	0.007	0.015	0.016	7	0.020	0.007	0.013	0.093
6		0.013	0.005	0.024	0.007	0.008	0.017	0.020	7	0.024	0.005	0.013	0.094
7		0.016	0.006	0.024	0.008	0.010	0.017	0.019	7	0.024	0.006	0.014	0.100
8		0.019	0.009	0.021	0.008	0.016	0.016	0.017	7	0.021	0.008	0.015	0.106
9		0.019	0.010	0.025	0.009	0.018	0.016	0.017	7	0.025	0.009	0.016	0.114
10		0.019	0.011	0.018	0.009	0.020	0.018	0.016	7	0.020	0.009	0.016	0.111
11		0.022	0.008	0.008	0.011	0.013	0.010	0.006	7	0.022	0.006	0.011	0.078
12		0.021	0.009	0.008	0.010	0.009	0.006	0.005	7	0.021	0.005	0.010	0.068
13		0.015	0.007	0.006	0.010	0.008	0.010	0.004	7	0.015	0.004	0.009	0.060
14		0.017	0.005	0.007	0.012	0.010	0.008	0.011	7	0.017	0.005	0.010	0.070
15		0.025	0.004	0.007	0.011	0.015	0.011	0.019	7	0.025	0.004	0.013	0.092
16		0.027	0.005	0.009	0.010	0.018	0.016	0.027	7	0.027	0.005	0.016	0.112
17		0.029	0.007	0.021	0.010	0.022	0.026	0.026	7	0.029	0.007	0.020	0.141
18		0.026	0.011	0.028	0.010	0.029	0.031	0.026	7	0.031	0.010	0.023	0.161
19		0.032	0.015	0.025	0.009	0.026	0.029	0.016	7	0.032	0.009	0.022	0.152
20		0.029	0.007	0.020	0.012	0.024	0.029	0.015	7	0.029	0.007	0.019	0.136
21		0.027	0.005	0.016	0.019	0.022	0.024	0.023	7	0.027	0.005	0.019	0.136
22		0.026	0.004	0.014	0.017	0.021	0.022	0.021	7	0.026	0.004	0.018	0.125
23		0.023	0.002	0.015	0.013	0.020	0.019	0.007	7	0.023	0.002	0.014	0.099
24		0.021	0.003	0.013	0.011	0.016	0.019	0.002	7	0.021	0.002	0.012	0.085
測定数		24	24	24	24	24	24	24	168				
最高		0.032	0.019	0.028	0.019	0.029	0.031	0.027		0.032			
最低		0.013	0.002	0.003	0.007	0.006	0.006	0.002			0.002		
平均		0.021	0.009	0.015	0.011	0.015	0.017	0.016		0.021	0.009	0.015	
合計		0.496	0.212	0.348	0.255	0.362	0.413	0.374					2.460
			*										

*印:日平均値の最高値

定量下限値未滿は、「0.000」と表示し、集計値の算出においては0として計算した。

大気質測定結果総括表

窒素酸化物(NOx)の測定結果表

測定期間:平成27年12月10日(木)~12月16日(水)

調査地点: 敷地境界最大着地濃度出現地点

単位:ppm

時	日(曜)	10日 (木)	11日 (金)	12日 (土)	13日 (日)	14日 (月)	15日 (火)	16日 (水)	測定数	最高	最低	平均	合計
1		0.019	0.039	0.003	0.011	0.006	0.015	0.038	7	0.039	0.003	0.019	0.131
2		0.020	0.025	0.003	0.012	0.010	0.014	0.036	7	0.036	0.003	0.017	0.120
3		0.015	0.017	0.003	0.011	0.008	0.013	0.039	7	0.039	0.003	0.015	0.106
4		0.014	0.022	0.010	0.012	0.006	0.013	0.019	7	0.022	0.006	0.014	0.096
5		0.016	0.017	0.021	0.009	0.008	0.017	0.019	7	0.021	0.008	0.015	0.107
6		0.015	0.005	0.027	0.007	0.009	0.023	0.031	7	0.031	0.005	0.017	0.117
7		0.021	0.006	0.036	0.009	0.012	0.024	0.032	7	0.036	0.006	0.020	0.140
8		0.036	0.010	0.035	0.011	0.023	0.032	0.049	7	0.049	0.010	0.028	0.196
9		0.040	0.011	0.043	0.015	0.038	0.033	0.040	7	0.043	0.011	0.031	0.220
10		0.035	0.012	0.029	0.013	0.039	0.030	0.023	7	0.039	0.012	0.026	0.181
11		0.039	0.009	0.012	0.014	0.017	0.013	0.007	7	0.039	0.007	0.016	0.111
12		0.037	0.010	0.011	0.012	0.012	0.008	0.006	7	0.037	0.006	0.014	0.096
13		0.021	0.008	0.007	0.012	0.009	0.012	0.004	7	0.021	0.004	0.010	0.073
14		0.022	0.005	0.009	0.014	0.011	0.010	0.012	7	0.022	0.005	0.012	0.083
15		0.034	0.004	0.008	0.012	0.018	0.013	0.021	7	0.034	0.004	0.016	0.110
16		0.032	0.005	0.010	0.010	0.021	0.018	0.032	7	0.032	0.005	0.018	0.128
17		0.033	0.007	0.022	0.010	0.024	0.029	0.030	7	0.033	0.007	0.022	0.155
18		0.031	0.011	0.032	0.010	0.042	0.035	0.029	7	0.042	0.010	0.027	0.190
19		0.070	0.015	0.027	0.009	0.037	0.037	0.017	7	0.070	0.009	0.030	0.212
20		0.069	0.007	0.021	0.013	0.038	0.065	0.016	7	0.069	0.007	0.033	0.229
21		0.053	0.005	0.017	0.023	0.040	0.049	0.025	7	0.053	0.005	0.030	0.212
22		0.060	0.004	0.014	0.020	0.041	0.038	0.022	7	0.060	0.004	0.028	0.199
23		0.043	0.002	0.016	0.014	0.033	0.035	0.007	7	0.043	0.002	0.021	0.150
24		0.040	0.003	0.014	0.013	0.019	0.052	0.002	7	0.052	0.002	0.020	0.143
測定数		24	24	24	24	24	24	24	168				
最高		0.070	0.039	0.043	0.023	0.042	0.065	0.049		0.070			
最低		0.014	0.002	0.003	0.007	0.006	0.008	0.002			0.002		
平均		0.034	0.011	0.018	0.012	0.022	0.026	0.023		0.034	0.011	0.021	
合計		0.815	0.259	0.430	0.296	0.521	0.628	0.556					3.505

*印:日平均値の最高値

定量下限値未滿は、「0.000」と表示し、集計値の算出においては0として計算した。

浮遊粒子状物質(SPM)の測定結果表

測定期間:平成27年12月10日(木)~12月16日(水)

調査地点: 敷地境界最大着地濃度出現地点

単位:mg/m³

時	日(曜)	10日 (木)	11日 (金)	12日 (土)	13日 (日)	14日 (月)	15日 (火)	16日 (水)	測定数	最高	最低	平均	合計
1		0.012	0.017	0.005	0.018	0.020	0.012	0.016	7	0.020	0.005	0.014	0.100
2		0.011	0.014	0.006	0.020	0.019	0.015	0.018	7	0.020	0.006	0.015	0.103
3		0.009	0.012	0.007	0.017	0.016	0.014	0.017	7	0.017	0.007	0.013	0.092
4		0.012	0.012	0.011	0.017	0.013	0.011	0.016	7	0.017	0.011	0.013	0.092
5		0.005	0.011	0.012	0.018	0.013	0.014	0.020	7	0.020	0.005	0.013	0.093
6		0.011	0.009	0.007	0.014	0.015	0.017	0.022	7	0.022	0.007	0.014	0.095
7		0.008	0.011	0.011	0.019	0.015	0.014	0.018	7	0.019	0.008	0.014	0.096
8		0.010	0.008	0.018	0.017	0.012	0.017	0.021	7	0.021	0.008	0.015	0.103
9		0.008	0.008	0.015	0.011	0.014	0.014	0.017	7	0.017	0.008	0.012	0.087
10		0.013	0.007	0.021	0.019	0.015	0.018	0.009	7	0.021	0.007	0.015	0.102
11		0.015	0.006	0.019	0.018	0.014	0.021	0.005	7	0.021	0.005	0.014	0.098
12		0.015	0.005	0.019	0.018	0.016	0.022	0.010	7	0.022	0.005	0.015	0.105
13		0.012	0.005	0.020	0.020	0.012	0.012	0.005	7	0.020	0.005	0.012	0.086
14		0.016	0.002	0.021	0.020	0.014	0.011	0.006	7	0.021	0.002	0.013	0.090
15		0.013	0.004	0.014	0.017	0.014	0.015	0.010	7	0.017	0.004	0.012	0.087
16		0.014	0.004	0.016	0.019	0.018	0.014	0.014	7	0.019	0.004	0.014	0.099
17		0.012	0.005	0.013	0.018	0.017	0.018	0.014	7	0.018	0.005	0.014	0.097
18		0.018	0.003	0.022	0.022	0.016	0.021	0.017	7	0.022	0.003	0.017	0.119
19		0.021	0.006	0.017	0.025	0.015	0.022	0.013	7	0.025	0.006	0.017	0.119
20		0.018	0.003	0.023	0.020	0.015	0.020	0.013	7	0.023	0.003	0.016	0.112
21		0.011	0.003	0.023	0.023	0.017	0.019	0.012	7	0.023	0.003	0.015	0.108
22		0.018	0.005	0.019	0.020	0.016	0.019	0.011	7	0.020	0.005	0.015	0.108
23		0.014	0.003	0.023	0.024	0.017	0.016	0.007	7	0.024	0.003	0.015	0.104
24		0.016	0.004	0.020	0.017	0.016	0.019	0.005	7	0.020	0.004	0.014	0.097
測定数		24	24	24	24	24	24	24	168				
最高		0.021	0.017	0.023	0.025	0.020	0.022	0.022		0.025			
最低		0.005	0.002	0.005	0.011	0.012	0.011	0.005			0.002		
平均		0.013	0.007	0.016	0.019	0.015	0.016	0.013		0.019	0.007	0.014	
合計		0.312	0.167	0.382	0.451	0.369	0.395	0.316					2.392

*印:日平均値の最高値

定量下限値未滿は、「0.000」と表示し、集計値の算出においては0として計算した。

風向・風速測定結果表

地上風向(WD)の測定結果表

測定期間:平成27年12月10日(木)~12月16日(水)

調査地点: 敷地境界最大着地濃度出現地点

時	日(曜)	10日 (木)	11日 (金)	12日 (土)	13日 (日)	14日 (月)	15日 (火)	16日 (水)	測定数
1		WNW	WNW	NW	WNW	WNW	WNW	S	7
2		NW	NW	NW	WNW	WNW	WNW	NW	7
3		WNW	WNW	NNW	WNW	NW	WNW	WSW	7
4		NW	NW	W	WNW	WNW	NW	SSE	7
5		NW	NNW	WNW	WNW	WNW	WNW	E	7
6		NW	N	WNW	WNW	WNW	NW	WNW	7
7		WNW	NNW	W	WNW	WNW	NW	W	7
8		WNW	NW	WNW	WNW	WNW	WNW	WNW	7
9		WNW	NW	NNE	WNW	WNW	Calm	NNW	7
10		WNW	NW	NE	ENE	N	Calm	NW	7
11		NW	NW	NE	W	N	SSE	NNW	7
12		WNW	NW	NE	W	N	SE	SSW	7
13		Calm	NNW	S	WSW	NW	S	NNW	7
14		Calm	NNW	ESE	Calm	NNE	SSE	SE	7
15		ENE	N	ESE	N	ENE	SE	S	7
16		NNE	NNW	SSE	N	ENE	SSE	SSW	7
17		Calm	NNW	Calm	NW	WNW	SW	SE	7
18		WSW	WNW	WNW	NNW	WNW	Calm	S	7
19		WNW	NNW	WNW	NNW	WNW	Calm	SSE	7
20		WNW	NW	WNW	WNW	WNW	WNW	SSW	7
21		WNW	NW	WNW	WNW	WNW	WNW	NW	7
22		WNW	NW	WNW	WNW	WNW	WNW	NNW	7
23		WNW	WNW	NW	WNW	WNW	W	NW	7
24		WNW	NNW	WNW	WNW	WNW	WNW	WNW	7
測定数		24	24	24	24	24	24	24	168
最多風向		SSE	E	SSE	ESE	E	ESE	SE	-

風向	頻度	比率 (%)
N	7	4.2
NNE	3	1.8
NE	3	1.8
ENE	4	2.4
E	1	0.6
ESE	2	1.1
SE	4	2.4
SSE	6	3.6
S	5	3.0
SSW	3	1.8
SW	1	0.5
WSW	3	1.7
W	6	3.6
WNW	67	39.9
NW	29	17.3
NNW	15	8.9
Calm	9	5.4
合計	168	100.0

注) 風向別の出現率は合計が100.0となるように調整している。

静穏 (Calm): 風速0.4m/s以下

地上風速(WS)の測定結果表

測定期間:平成27年12月10日(木)~12月16日(水)

調査地点: 敷地境界最大着地濃度出現地点

単位:m/s

時	日(曜)	10日 (木)	11日 (金)	12日 (土)	13日 (日)	14日 (月)	15日 (火)	16日 (水)	測定数	最高	最低	平均	合計
1		2.0	1.7	1.3	2.2	1.7	2.0	0.9	7	2.2	0.9	1.7	11.8
2		1.9	1.1	1.3	2.0	2.6	1.7	1.0	7	2.6	1.0	1.7	11.6
3		2.8	0.8	0.8	2.9	2.4	1.6	1.2	7	2.9	0.8	1.8	12.5
4		1.6	0.9	1.5	3.4	2.1	0.9	0.8	7	3.4	0.8	1.6	11.2
5		1.3	1.1	2.2	2.5	2.0	1.9	0.7	7	2.5	0.7	1.7	11.7
6		1.2	1.4	1.6	1.9	1.5	0.7	2.1	7	2.1	0.7	1.5	10.4
7		2.0	1.8	1.5	2.0	2.0	1.8	0.7	7	2.0	0.7	1.7	11.8
8		2.4	2.0	1.2	1.9	1.7	1.7	1.9	7	2.4	1.2	1.8	12.8
9		2.0	2.1	1.5	1.0	1.3	0.0	1.1	7	2.1	0.0	1.3	9.0
10		2.4	2.8	2.6	0.5	1.7	0.1	1.7	7	2.8	0.1	1.7	11.8
11		2.2	1.5	0.8	0.9	1.5	1.6	2.1	7	2.2	0.8	1.5	10.6
12		1.7	2.9	1.2	0.6	0.8	1.8	0.5	7	2.9	0.5	1.4	9.5
13		0.2	3.3	1.0	0.5	0.6	2.9	1.0	7	3.3	0.2	1.4	9.5
14		0.1	3.3	1.7	0.3	0.7	2.5	1.3	7	3.3	0.1	1.4	9.9
15		1.6	4.7	1.0	0.9	0.9	1.9	0.9	7	4.7	0.9	1.7	11.9
16		1.1	4.3	2.2	0.9	0.8	1.8	0.8	7	4.3	0.8	1.7	11.9
17		0.4	2.2	0.2	1.1	1.1	0.8	0.8	7	2.2	0.2	0.9	6.6
18		1.2	1.6	2.1	1.4	1.0	0.3	1.4	7	2.1	0.3	1.3	9.0
19		1.2	2.7	2.3	0.9	1.5	0.2	1.2	7	2.7	0.2	1.4	10.0
20		1.3	2.2	2.7	1.3	1.4	0.9	0.8	7	2.7	0.8	1.5	10.6
21		1.0	1.5	2.1	0.7	1.9	1.0	0.9	7	2.1	0.7	1.3	9.1
22		1.5	3.5	2.6	1.8	1.9	1.6	0.5	7	3.5	0.5	1.9	13.4
23		1.6	1.9	2.9	1.5	1.9	0.9	2.9	7	2.9	0.9	1.9	13.6
24		1.4	1.8	3.1	1.6	1.7	1.9	3.5	7	3.5	1.4	2.1	15.0
測定数		24	24	24	24	24	24	24	168				
最高		2.8	4.7	3.1	3.4	2.6	2.9	3.5		4.7			
最低		0.1	0.8	0.2	0.3	0.6	0.0	0.5			0.0		
平均		1.5	2.2	1.7	1.4	1.5	1.4	1.3		2.2	1.3	1.6	
合計		36.1	53.1	41.4	34.7	36.7	32.5	30.7					265.2

*印:日平均値の最高値

2.騒音

騒音測定結果総括表

業務名: 仙台市富沢駅西土地区画整理事業環境影響評価事後調査
 測定日: 平成27年12月15日(火)6:00 ~ 22:00
 測定場所: A市道富沢山田線沿道

観測時間	実測時間区分		等価騒音 レベル (dB)	時間率騒音レベル(dB)					最大騒音 レベル (dB)	除外音による 欠測の有無 0:有効 1:無効	欠測の場合 その理由
	開始時刻	終了時刻		L _{Aeq}	L _{A5}	L _{A10}	L _{A50}	L _{A90}			
6:00 ~ 7:00	6:00	6:10	58.3	65.8	62.7	47.0	43.1	42.6	75.6	0	
	6:10	6:20	58.9	66.2	63.8	50.3	44.7	44.3	71.2	0	
	6:20	6:30	60.9	67.7	65.4	51.4	45.8	45.2	76.7	0	
	6:30	6:40	62.0	68.8	66.2	51.6	46.3	45.8	77.1	0	
	6:40	6:50	63.4	68.9	66.5	56.9	47.1	46.4	82.8	0	
	6:50	7:00	62.0	67.8	66.1	57.7	47.0	46.4	76.3	0	
	観測時間平均		61.3	67.5	65.1	52.4	45.6	45.1	82.8	(0:6個)	-
7:00 ~ 8:00	7:00	7:10	62.4	68.1	66.4	59.2	49.6	47.8	75.4	0	
	7:10	7:20	63.3	68.2	66.8	60.5	51.9	50.4	81.9	0	
	7:20	7:30	62.8	66.8	65.6	61.1	56.0	53.5	81.6	0	
	7:30	7:40	62.9	67.5	66.3	60.8	55.5	51.1	76.1	0	
	7:40	7:50	62.2	67.4	66.0	60.2	47.0	46.2	75.9	0	
	7:50	8:00	61.6	66.7	65.4	59.9	50.7	48.0	71.8	0	
	観測時間平均		62.6	67.4	66.0	60.2	51.7	49.5	81.9	(0:6個)	-
8:00 ~ 9:00	8:00	8:10	62.5	67.4	66.1	60.6	52.8	52.0	76.1	0	
	8:10	8:20	64.9	69.8	68.0	62.2	53.3	51.4	80.5	0	
	8:20	8:30	63.6	69.0	67.6	60.8	50.8	50.0	76.1	0	
	8:30	8:40	63.5	68.9	67.6	60.5	50.0	49.6	75.9	0	
	8:40	8:50	65.2	70.7	69.1	61.4	51.2	50.4	78.1	0	
	8:50	9:00	65.3	71.0	69.4	61.1	49.8	48.5	78.2	0	
	観測時間平均		64.3	69.4	67.9	61.1	51.3	50.3	80.5	(0:6個)	-
9:00 ~ 10:00	9:00	9:10	64.6	70.1	68.7	61.1	48.6	47.4	77.9	0	
	9:10	9:20	65.7	71.2	69.2	61.6	50.4	48.1	82.0	0	
	9:20	9:30	62.9	68.6	67.2	59.3	49.5	48.0	75.0	0	
	9:30	9:40	63.9	69.5	68.1	61.2	49.4	47.8	74.2	0	
	9:40	9:50	63.9	69.4	67.9	60.1	50.0	48.5	77.6	0	
	9:50	10:00	65.1	70.2	68.4	62.2	53.3	50.7	78.2	0	
	観測時間平均		64.4	69.8	68.2	60.9	50.2	48.4	82.0	(0:6個)	-
10:00 ~ 11:00	10:00	10:10	63.2	69.1	67.4	59.1	50.5	49.6	74.4	0	
	10:10	10:20	64.5	69.8	67.7	60.0	49.3	47.6	78.6	0	
	10:20	10:30	64.6	69.7	68.1	61.9	51.5	49.7	78.4	0	
	10:30	10:40	63.3	68.8	67.2	60.7	51.5	50.6	75.5	0	
	10:40	10:50	64.0	69.5	67.6	60.3	48.8	47.8	79.2	0	
	10:50	11:00	64.3	69.3	67.6	60.8	50.9	49.3	78.3	0	
	観測時間平均		64.0	69.3	67.6	60.4	50.4	49.1	79.2	(0:6個)	-
11:00 ~ 12:00	11:00	11:10	69.6	70.5	68.7	62.3	50.2	48.4	97.5	0	
	11:10	11:20	64.5	69.9	68.3	61.6	51.3	50.1	76.7	0	
	11:20	11:30	64.5	69.8	67.7	60.8	53.1	51.9	79.5	0	
	11:30	11:40	65.0	70.3	68.4	61.9	52.5	51.0	78.7	0	
	11:40	11:50	63.8	69.6	67.6	60.4	49.9	49.1	76.9	0	
	11:50	12:00	64.0	69.4	67.7	60.8	47.5	46.1	79.2	0	
	観測時間平均		65.8	69.9	68.0	61.3	50.7	49.4	97.5	(0:6個)	-
12:00 ~ 13:00	12:00	12:10	63.7	69.3	67.8	60.0	51.3	49.8	78.1	0	
	12:10	12:20	64.2	69.6	68.1	60.3	45.6	44.2	80.0	0	
	12:20	12:30	62.8	68.3	66.8	60.1	47.0	43.8	75.8	0	
	12:30	12:40	63.2	69.0	67.7	57.1	43.9	42.7	78.2	0	
	12:40	12:50	63.1	68.5	67.2	60.2	46.7	43.0	77.7	0	
	12:50	13:00	65.0	70.1	68.2	60.4	48.7	46.2	80.1	0	
	観測時間平均		63.7	69.1	67.6	59.7	47.2	44.9	80.1	(0:6個)	-
13:00 ~ 14:00	13:00	13:10	64.3	70.3	68.0	60.6	49.0	47.3	77.1	0	
	13:10	13:20	65.6	70.6	68.9	62.4	54.4	52.6	83.0	0	
	13:20	13:30	64.1	69.7	68.2	60.5	52.3	50.9	78.3	0	
	13:30	13:40	63.0	68.5	66.9	59.8	52.1	50.9	74.2	0	
	13:40	13:50	64.2	69.8	67.8	59.6	53.1	51.9	79.5	0	
	13:50	14:00	63.8	69.3	67.7	61.6	52.6	51.8	74.6	0	
	観測時間平均		64.2	69.7	67.9	60.7	52.2	50.9	83.0	(0:6個)	-

(注) 観測時間平均において、L_{Amax}は最大値。

(注) 観測時間平均値は、小数点第二位を切り捨て少数点第一位までを表記した。

騒音測定結果総括表

業務名: 仙台市富沢駅西土地区画整理事業環境影響評価事後調査

測定日: 平成27年12月15日(火)6:00 ~ 22:00

測定場所: A市道富沢山田線沿道

観測時間	実測時間区分		等価騒音 レベル (dB)	時間率騒音レベル(dB)					最大騒音 レベル (dB)	除外音による 欠測の有無 0:有効 1:無効	欠測の場合 その理由
	開始時刻	終了時刻		L _{Aeq}	L _{A5}	L _{A10}	L _{A50}	L _{A90}			
14:00 ~ 15:00	14:00	14:10	64.6	69.8	68.2	62.1	53.5	52.8	76.0	0	
	14:10	14:20	64.8	70.0	68.3	62.2	53.6	51.5	77.6	0	
	14:20	14:30	64.5	69.3	67.9	62.7	54.4	51.2	75.0	0	
	14:30	14:40	64.2	69.8	67.8	61.6	53.1	51.8	75.4	0	
	14:40	14:50	64.3	69.5	68.0	61.8	53.0	51.7	75.7	0	
	14:50	15:00	62.5	68.2	66.6	59.3	51.3	49.5	74.1	0	
	観測時間平均		64.2	69.4	67.8	61.6	53.1	51.4	77.6	(0:6個)	-
15:00 ~ 16:00	15:00	15:10	63.2	67.9	66.9	60.8	53.7	52.1	78.7	0	
	15:10	15:20	63.9	68.9	67.3	61.8	54.1	52.8	77.0	0	
	15:20	15:30	63.8	68.6	67.3	61.8	52.7	50.9	76.6	0	
	15:30	15:40	64.0	69.2	67.6	61.7	52.3	50.8	76.6	0	
	15:40	15:50	63.7	68.8	67.5	61.2	51.7	50.8	75.9	0	
	15:50	16:00	63.9	68.9	67.3	61.6	53.0	51.6	77.4	0	
	観測時間平均		63.7	68.7	67.3	61.4	52.9	51.5	78.7	(0:6個)	-
16:00 ~ 17:00	16:00	16:10	63.2	68.3	67.0	61.8	53.0	51.1	73.9	0	
	16:10	16:20	64.2	69.2	67.9	62.5	54.5	53.3	75.2	0	
	16:20	16:30	63.6	68.5	67.2	62.1	54.1	53.0	74.7	0	
	16:30	16:40	64.2	69.4	67.8	61.9	55.5	54.2	76.9	0	
	16:40	16:50	63.6	68.7	67.5	61.9	53.0	51.4	73.4	0	
	16:50	17:00	64.1	69.2	67.9	62.4	50.9	47.5	74.4	0	
	観測時間平均		63.9	68.8	67.5	62.1	53.5	51.7	76.9	(0:6個)	-
17:00 ~ 18:00	17:00	17:10	63.6	69.0	67.5	60.7	48.9	45.9	75.9	0	
	17:10	17:20	63.6	68.4	67.3	61.8	51.6	46.2	73.7	0	
	17:20	17:30	63.6	68.7	67.4	61.7	50.9	48.7	75.1	0	
	17:30	17:40	63.6	68.8	67.5	61.5	49.3	47.7	75.4	0	
	17:40	17:50	63.3	68.1	67.1	62.0	50.7	48.1	72.4	0	
	17:50	18:00	63.3	68.3	67.2	62.0	47.8	44.8	71.7	0	
	観測時間平均		63.5	68.5	67.3	61.6	49.8	46.9	75.9	(0:6個)	-
18:00 ~ 19:00	18:00	18:10	62.9	68.3	66.8	60.2	43.8	42.2	74.1	0	
	18:10	18:20	63.2	68.1	67.0	61.5	49.0	45.2	74.6	0	
	18:20	18:30	63.7	69.2	67.9	61.0	48.0	46.4	75.0	0	
	18:30	18:40	62.9	68.3	66.9	59.9	49.1	46.8	75.2	0	
	18:40	18:50	63.2	68.7	67.2	60.0	49.3	46.6	78.3	0	
	18:50	19:00	62.3	68.1	66.7	59.2	46.2	45.2	71.1	0	
	観測時間平均		63.0	68.4	67.0	60.3	47.5	45.4	78.3	(0:6個)	-
19:00 ~ 20:00	19:00	19:10	62.6	68.4	66.8	59.4	46.5	44.4	75.8	0	
	19:10	19:20	62.6	68.5	67.1	58.8	46.1	44.3	73.1	0	
	19:20	19:30	63.2	69.0	67.5	59.4	47.1	45.4	77.9	0	
	19:30	19:40	63.1	68.7	67.1	60.4	45.5	44.0	75.2	0	
	19:40	19:50	69.7	69.0	67.0	57.9	45.7	44.7	96.1	0	
	19:50	20:00	64.3	68.4	66.7	58.3	46.6	45.5	87.3	0	
	観測時間平均		65.2	68.6	67.0	59.0	46.2	44.7	96.1	(0:6個)	-
20:00 ~ 21:00	20:00	20:10	62.0	68.3	66.7	55.9	44.0	43.3	74.1	0	
	20:10	20:20	62.3	68.3	66.7	57.2	47.4	46.3	75.0	0	
	20:20	20:30	61.6	68.2	66.5	55.8	45.7	43.9	73.3	0	
	20:30	20:40	61.9	68.1	66.4	57.0	46.1	45.5	76.4	0	
	20:40	20:50	61.5	68.1	66.5	53.7	45.0	43.8	73.2	0	
	20:50	21:00	61.7	68.1	66.4	55.2	43.6	42.1	75.5	0	
	観測時間平均		61.8	68.1	66.5	55.8	45.3	44.1	76.4	(0:6個)	-
21:00 ~ 22:00	21:00	21:10	60.6	67.3	65.6	53.1	43.4	42.7	74.6	0	
	21:10	21:20	60.7	67.8	66.0	51.8	43.7	43.0	73.5	0	
	21:20	21:30	61.5	68.1	66.4	53.9	44.8	44.1	76.2	0	
	21:30	21:40	60.4	67.0	65.3	53.7	44.2	43.3	73.2	0	
	21:40	21:50	61.1	67.7	66.1	54.0	44.9	44.1	74.6	0	
	21:50	22:00	60.3	67.9	65.2	49.9	43.8	43.2	73.7	0	
	観測時間平均		60.8	67.6	65.7	52.7	44.1	43.4	76.2	(0:6個)	-
時間区分 平均値	昼間(16時間) 6:00 ~ 22:00		64	69	67	59	50	48	98	-	-

(注) 観測時間平均及び時間区分平均値において、L_{Amax}は最大値。

(注) 観測時間平均値は、小数点第二位を切り捨て少数点第一位までを表記した。

(注) 時間区分平均値は、小数点第一位を四捨五入した整数値とした。

騒音測定結果総括表

業務名: 仙台市富沢駅西土地区画整理事業環境影響評価事後調査

測定日: 平成27年12月15日(火)6:00 ~ 22:00

測定場所: 仙台富沢病院 GL+1.2m

観測時間	実測時間区分		等価騒音 レベル (dB)	時間率騒音レベル(dB)					最大騒音 レベル (dB)	除外音による 欠測の有無 0:有効 1:無効	欠測の場合 その理由
	開始時刻	終了時刻		L _{Aeq}	L _{A5}	L _{A10}	L _{A50}	L _{A90}			
6:00 ~ 7:00	6:00	6:10	49.5	53.3	45.4	41.8	40.8	40.6	67.8	0	
	6:10	6:20	49.6	55.1	46.9	41.8	40.9	40.7	68.4	0	
	6:20	6:30	48.9	54.5	50.5	43.5	41.1	40.6	66.3	0	
	6:30	6:40	48.7	52.0	48.3	43.9	41.7	41.3	67.2	0	
	6:40	6:50	48.2	50.9	47.5	44.7	43.3	43.0	65.9	0	
	6:50	7:00	47.4	49.2	47.1	44.6	43.5	43.3	69.0	0	
	観測時間平均		48.8	52.5	47.6	43.3	41.8	41.5	69.0	(0:6個)	-
7:00 ~ 8:00	7:00	7:10	50.1	55.5	51.0	44.4	43.4	43.2	67.1	0	
	7:10	7:20	52.0	59.3	55.4	44.8	43.1	42.9	66.2	0	
	7:20	7:30	52.5	59.9	54.5	44.9	43.2	42.9	69.4	0	
	7:30	7:40	54.9	61.0	57.1	49.7	46.3	44.9	71.2	0	
	7:40	7:50	54.1	61.2	56.5	48.4	47.1	46.9	69.0	0	
	7:50	8:00	54.0	60.6	56.8	48.4	46.6	46.3	68.7	0	
	観測時間平均		53.2	59.5	55.2	46.7	44.9	44.5	71.2	(0:6個)	-
8:00 ~ 9:00	8:00	8:10	56.2	61.5	59.0	53.0	47.8	47.4	73.7	0	
	8:10	8:20	58.8	64.4	62.3	56.5	48.6	48.2	71.5	0	
	8:20	8:30	59.3	64.4	62.0	55.2	49.7	49.3	79.4	0	
	8:30	8:40	55.4	61.6	58.7	50.7	48.5	48.2	71.6	0	
	8:40	8:50	54.4	59.6	56.8	51.2	48.8	48.4	70.2	0	
	8:50	9:00	57.5	62.3	60.1	56.1	49.9	49.1	71.9	0	
	観測時間平均		57.3	62.3	59.8	53.7	48.8	48.4	79.4	(0:6個)	-
9:00 ~ 10:00	9:00	9:10	55.2	60.8	57.1	50.6	46.6	46.1	71.4	0	
	9:10	9:20	57.9	64.3	60.0	50.2	47.7	47.2	76.3	0	
	9:20	9:30	56.6	61.8	59.6	51.6	48.9	48.5	73.2	0	
	9:30	9:40	54.4	60.1	57.2	49.3	46.7	46.3	68.2	0	
	9:40	9:50	55.2	61.1	58.2	47.8	45.5	45.1	74.4	0	
	9:50	10:00	59.8	66.8	64.1	51.9	46.9	46.2	73.6	0	
	観測時間平均		56.9	62.4	59.3	50.2	47.0	46.5	76.3	(0:6個)	-
10:00 ~ 11:00	10:00	10:10	55.4	63.0	60.0	47.7	45.6	45.1	70.5	0	
	10:10	10:20	55.9	59.5	58.5	53.4	46.7	46.0	71.3	0	
	10:20	10:30	59.7	61.5	57.9	49.5	47.2	46.7	82.9	0	
	10:30	10:40	54.4	60.7	56.3	49.1	47.0	46.5	71.9	0	
	10:40	10:50	56.6	61.7	59.1	53.4	45.8	45.1	72.2	0	
	10:50	11:00	53.2	57.9	56.8	49.0	45.9	45.1	70.0	1	植木選定作業
	観測時間平均		56.8	61.2	58.3	50.6	46.4	45.8	82.9	(1:6個)	-
11:00 ~ 12:00	11:00	11:10	58.2	63.1	59.2	53.8	46.8	46.0	78.4	0	
	11:10	11:20	56.7	60.5	57.9	49.1	45.7	45.0	75.0	0	
	11:20	11:30	61.4	68.3	65.0	50.7	45.5	44.9	79.5	0	
	11:30	11:40	57.2	61.6	58.2	47.4	44.3	43.9	79.2	0	
	11:40	11:50	52.2	58.7	55.3	44.5	42.6	42.2	69.4	0	
	11:50	12:00	52.7	60.1	57.2	46.2	44.1	43.6	67.1	0	
	観測時間平均		57.5	62.0	58.8	48.6	44.8	44.2	79.5	(0:6個)	-
12:00 ~ 13:00	12:00	12:10	55.6	60.3	56.1	50.6	44.3	43.8	74.3	0	
	12:10	12:20	53.4	59.2	55.9	50.2	46.7	46.5	68.3	0	
	12:20	12:30	54.6	59.4	54.6	49.5	46.3	46.1	75.3	0	
	12:30	12:40	52.1	57.2	53.9	48.3	46.1	45.9	67.4	0	
	12:40	12:50	55.4	59.7	58.5	51.1	46.4	46.1	70.8	0	
	12:50	13:00	52.0	58.1	56.2	44.0	42.1	41.8	70.5	0	
	観測時間平均		54.1	58.9	55.8	48.9	45.3	45.0	75.3	(0:6個)	-
13:00 ~ 14:00	13:00	13:10	53.2	60.0	56.7	45.6	42.9	42.2	69.8	0	
	13:10	13:20	52.6	58.1	53.9	47.6	44.8	44.4	71.5	0	
	13:20	13:30	57.1	63.3	59.8	50.7	47.9	47.3	74.0	0	
	13:30	13:40	56.2	61.8	56.7	48.8	46.8	46.2	74.1	0	
	13:40	13:50	58.6	65.2	62.3	54.1	48.8	48.3	73.9	0	
	13:50	14:00	60.7	66.9	65.0	54.4	48.7	47.6	76.5	0	
	観測時間平均		57.3	62.5	59.0	50.2	46.6	46.0	76.5	(0:6個)	-

(注) 観測時間平均において、L_{Amax}は最大値。

(注) 観測時間平均値は、小数点第二位を切り捨て少数点第一位までを表記した。

騒音測定結果総括表

業務名: 仙台市富沢駅西土地区画整理事業環境影響評価事後調査

測定日: 平成27年12月15日(火)6:00 ~ 22:00

測定場所: 仙台富沢病院 GL+1.2m

観測時間	実測時間区分		等価騒音レベル (dB)	時間率騒音レベル(dB)					最大騒音レベル (dB)	除外音による欠測の有無 0:有効 1:無効	欠測の場合その理由
	開始時刻	終了時刻	L _{Aeq}	L _{A5}	L _{A10}	L _{A50}	L _{A90}	L _{A95}	L _{Amax}		
14:00 ~ 15:00	14:00	14:10	57.6	60.3	58.0	52.6	48.8	48.0	79.5	0	
	14:10	14:20	54.9	59.8	57.6	50.3	46.9	46.5	71.5	0	
	14:20	14:30	61.5	67.8	65.7	56.5	50.6	47.5	74.1	0	
	14:30	14:40	53.0	57.4	55.7	51.4	46.0	45.4	66.0	0	
	14:40	14:50	54.6	61.4	58.0	48.6	45.5	44.8	70.8	0	
	14:50	15:00	53.4	59.0	55.4	48.1	44.4	44.0	69.1	0	
	観測時間平均		57.0	60.9	58.4	51.2	47.0	46.0	79.5	(0:6個)	-
15:00 ~ 16:00	15:00	15:10	55.0	61.3	58.3	48.2	44.6	44.1	72.3	0	
	15:10	15:20	53.1	58.8	56.6	48.4	43.3	42.9	69.4	0	
	15:20	15:30	57.7	63.0	60.8	55.8	46.0	45.3	72.1	0	
	15:30	15:40	58.1	64.8	62.1	53.1	49.4	48.9	70.2	0	
	15:40	15:50	53.5	59.4	55.6	50.3	47.5	46.9	68.3	0	
	15:50	16:00	58.3	62.2	60.2	57.5	49.7	49.0	73.4	0	
	観測時間平均		56.5	61.5	58.9	52.2	46.7	46.1	73.4	(0:6個)	-
16:00 ~ 17:00	16:00	16:10	57.9	62.9	60.5	55.9	47.7	47.2	76.7	0	
	16:10	16:20	52.7	58.5	55.5	48.7	45.6	45.0	70.6	0	
	16:20	16:30	52.7	58.3	55.1	49.0	46.3	45.7	70.7	0	
	16:30	16:40	50.4	55.7	51.7	45.8	44.5	44.3	65.3	0	
	16:40	16:50	55.8	61.7	58.6	48.5	45.6	45.1	72.4	0	
	16:50	17:00	59.5	66.4	65.1	49.8	45.3	45.0	76.6	0	
	観測時間平均		55.9	60.5	57.7	49.6	45.8	45.3	76.7	(0:6個)	-
17:00 ~ 18:00	17:00	17:10	58.6	65.5	63.5	53.7	45.1	44.8	71.5	0	
	17:10	17:20	54.1	59.7	56.6	50.6	48.0	47.7	70.2	0	
	17:20	17:30	55.7	60.5	57.6	49.7	44.4	44.0	76.6	0	
	17:30	17:40	57.7	64.6	63.1	50.7	45.8	45.4	69.0	0	
	17:40	17:50	59.8	67.8	66.2	47.6	43.9	43.6	71.9	0	
	17:50	18:00	53.4	60.3	57.3	47.4	43.1	42.7	71.3	0	
	観測時間平均		57.2	63.0	60.7	49.9	45.0	44.7	76.6	(0:6個)	-
18:00 ~ 19:00	18:00	18:10	50.7	56.4	52.4	44.2	41.8	41.4	68.0	0	
	18:10	18:20	48.6	53.9	48.3	43.0	41.6	41.4	64.7	0	
	18:20	18:30	49.3	55.4	50.4	44.3	42.6	42.4	64.2	0	
	18:30	18:40	48.3	52.5	48.4	43.9	42.5	42.2	66.5	0	
	18:40	18:50	50.8	55.4	48.6	43.5	42.4	42.2	70.9	0	
	18:50	19:00	52.1	58.7	55.0	43.5	42.1	41.8	67.5	0	
	観測時間平均		50.2	55.3	50.5	43.7	42.1	41.9	70.9	(0:6個)	-
19:00 ~ 20:00	19:00	19:10	50.6	56.3	50.2	44.5	42.8	42.5	67.4	0	
	19:10	19:20	52.6	59.2	55.6	45.5	42.5	42.2	70.0	0	
	19:20	19:30	45.4	47.8	46.6	43.9	42.4	42.1	62.5	0	
	19:30	19:40	48.2	49.6	46.1	44.1	42.7	42.2	69.2	0	
	19:40	19:50	48.9	53.3	50.8	43.9	42.7	42.5	67.0	0	
	19:50	20:00	47.2	48.4	47.2	45.0	42.9	42.5	64.4	0	
	観測時間平均		49.4	52.4	49.4	44.4	42.6	42.3	70.0	(0:6個)	-
20:00 ~ 21:00	20:00	20:10	49.5	51.3	47.6	44.7	43.7	43.4	69.9	0	
	20:10	20:20	47.6	52.0	48.4	44.5	43.5	43.2	65.6	0	
	20:20	20:30	46.4	46.7	45.6	43.9	42.8	42.5	65.4	0	
	20:30	20:40	45.4	45.5	45.1	43.9	43.0	42.9	63.6	0	
	20:40	20:50	49.1	53.7	48.3	44.2	43.0	42.8	68.4	0	
	20:50	21:00	46.2	46.5	45.7	44.5	43.5	43.2	63.8	0	
	観測時間平均		47.6	49.2	46.7	44.2	43.2	43.0	69.9	(0:6個)	-
21:00 ~ 22:00	21:00	21:10	48.1	46.8	46.2	44.5	43.1	42.3	67.4	0	
	21:10	21:20	45.4	44.2	43.6	42.1	41.0	40.5	67.8	0	
	21:20	21:30	46.3	44.8	44.2	42.2	40.5	40.2	69.7	0	
	21:30	21:40	44.8	46.0	45.2	43.6	42.5	42.2	61.1	0	
	21:40	21:50	44.4	46.6	45.8	44.1	43.0	42.7	50.3	0	
	21:50	22:00	43.9	45.8	45.3	43.7	42.2	41.8	49.1	0	
	観測時間平均		45.7	45.7	45.0	43.3	42.0	41.6	69.7	(0:6個)	-
時間区分 平均値	昼間(16時間) 6:00 ~ 22:00		55	58	55	48	45	45	83	-	-

(注) 観測時間平均及び時間区分平均値において、L_{Amax}は最大値。

(注) 観測時間平均値は、小数点第二位を切り捨て少数点第一位までを表記した。

(注) 時間区分平均値は、小数点第一位を四捨五入した整数値とした。

騒音測定結果総括表

業務名: 仙台市富沢駅西土地区画整理事業環境影響評価事後調査

測定日: 平成27年12月15日(火)6:00 ~ 22:00

測定場所: 仙台富沢病院 GL+5.2m

観測時間	実測時間区分		等価騒音レベル (dB)	時間率騒音レベル(dB)					最大騒音レベル (dB)	除外音による欠測の有無 0:有効 1:無効	欠測の場合その理由
	開始時刻	終了時刻	L _{Aeq}	L _{A5}	L _{A10}	L _{A50}	L _{A90}	L _{A95}	L _{Amax}		
6:00 ~ 7:00	6:00	6:10	49.0	53.6	47.8	43.7	42.3	42.0	65.2	0	
	6:10	6:20	49.2	54.8	48.9	44.0	42.9	42.7	65.7	0	
	6:20	6:30	49.2	54.6	51.1	45.3	43.1	42.7	68.2	0	
	6:30	6:40	48.8	52.6	49.3	45.7	43.9	43.4	65.8	0	
	6:40	6:50	48.5	51.5	49.1	46.5	45.2	44.9	62.3	0	
	6:50	7:00	47.7	49.7	48.1	46.2	45.2	44.9	61.7	0	
	観測時間平均		48.8	52.8	49.0	45.2	43.7	43.4	68.2	(0:6個)	-
7:00 ~ 8:00	7:00	7:10	50.0	55.3	51.0	46.5	45.3	45.1	66.0	0	
	7:10	7:20	51.6	58.3	54.9	46.9	45.0	44.7	64.2	0	
	7:20	7:30	52.1	59.1	54.1	47.0	45.2	44.9	67.4	0	
	7:30	7:40	54.5	60.3	57.1	50.7	47.9	46.8	69.4	0	
	7:40	7:50	53.8	60.1	56.0	50.2	48.6	48.4	68.1	0	
	7:50	8:00	54.3	60.4	56.9	50.1	48.0	47.8	71.6	0	
	観測時間平均		53.0	58.9	55.0	48.5	46.6	46.2	71.6	(0:6個)	-
8:00 ~ 9:00	8:00	8:10	56.5	60.7	59.0	53.9	50.1	49.8	72.8	0	
	8:10	8:20	58.7	63.7	61.8	56.8	50.9	50.4	69.9	0	
	8:20	8:30	59.7	63.9	62.4	57.0	52.4	52.0	78.4	0	
	8:30	8:40	55.9	61.1	58.8	53.4	51.2	50.8	69.6	0	
	8:40	8:50	55.9	60.4	58.4	53.8	51.4	51.0	70.0	0	
	8:50	9:00	58.6	62.5	61.1	58.0	52.8	52.2	71.3	0	
	観測時間平均		57.8	62.0	60.2	55.4	51.4	51.0	78.4	(0:6個)	-
9:00 ~ 10:00	9:00	9:10	56.1	61.0	58.8	53.4	49.8	49.1	70.4	0	
	9:10	9:20	58.6	63.9	60.6	53.6	50.8	50.3	75.4	0	
	9:20	9:30	57.9	62.0	60.7	55.3	52.2	51.6	73.5	0	
	9:30	9:40	55.6	59.9	58.3	53.2	50.6	50.2	68.6	0	
	9:40	9:50	55.8	60.8	58.7	51.2	48.5	48.1	75.2	0	
	9:50	10:00	60.3	66.8	63.6	54.7	50.5	49.7	77.1	0	
	観測時間平均		57.7	62.4	60.1	53.5	50.4	49.8	77.1	(0:6個)	-
10:00 ~ 11:00	10:00	10:10	56.1	63.4	60.2	50.9	48.4	47.9	70.2	0	
	10:10	10:20	57.2	60.5	59.9	55.7	49.5	48.8	69.3	0	
	10:20	10:30	59.8	62.5	59.0	53.8	51.2	50.3	81.4	0	
	10:30	10:40	56.0	61.2	58.2	53.3	50.7	50.0	70.6	0	
	10:40	10:50	57.7	62.4	60.1	55.5	49.5	48.5	73.5	0	
	10:50	11:00	60.6	67.2	65.9	52.1	49.0	48.4	76.3	1	植木選定作業
	観測時間平均		57.6	62.8	60.5	53.5	49.7	48.9	81.4	(1:6個)	-
11:00 ~ 12:00	11:00	11:10	59.3	62.9	60.7	56.4	50.3	49.6	78.2	0	
	11:10	11:20	57.6	61.2	59.4	52.7	48.6	47.6	74.5	0	
	11:20	11:30	62.1	68.9	65.7	54.1	48.6	47.8	79.9	0	
	11:30	11:40	58.0	61.7	59.8	50.8	46.9	46.5	77.9	0	
	11:40	11:50	52.2	58.4	55.2	47.2	44.9	44.6	67.9	0	
	11:50	12:00	53.7	60.5	57.8	49.0	46.6	45.9	66.1	0	
	観測時間平均		58.3	62.2	59.7	51.7	47.6	47.0	79.9	(0:6個)	-
12:00 ~ 13:00	12:00	12:10	55.7	60.2	57.5	50.9	46.8	46.3	73.6	0	
	12:10	12:20	53.2	59.0	55.8	50.2	47.3	47.0	66.7	0	
	12:20	12:30	54.5	58.9	55.0	49.5	46.8	46.5	74.9	0	
	12:30	12:40	51.6	56.8	53.6	48.8	46.3	45.9	65.9	0	
	12:40	12:50	55.9	60.7	59.7	50.4	47.2	46.7	69.2	0	
	12:50	13:00	52.5	58.8	57.1	47.1	44.7	44.2	69.8	0	
	観測時間平均		54.2	59.0	56.4	49.4	46.5	46.1	74.9	(0:6個)	-
13:00 ~ 14:00	13:00	13:10	53.7	59.7	56.9	49.5	46.7	45.7	67.3	0	
	13:10	13:20	54.1	59.3	56.9	51.0	47.5	47.0	69.7	0	
	13:20	13:30	58.3	63.8	60.9	54.6	51.7	51.1	73.6	0	
	13:30	13:40	57.2	61.9	58.6	52.1	49.5	48.9	74.2	0	
	13:40	13:50	60.3	65.9	63.2	57.6	52.6	51.8	74.8	0	
	13:50	14:00	61.7	67.1	65.5	57.6	51.5	50.2	76.8	0	
	観測時間平均		58.5	62.9	60.3	53.7	49.9	49.1	76.8	(0:6個)	-

(注) 観測時間平均において、L_{Amax}は最大値。

(注) 観測時間平均値は、小数点第二位を切り捨て少数点第一位までを表記した。

騒音測定結果総括表

業務名: 仙台市富沢駅西土地区画整理事業環境影響評価事後調査

測定日: 平成27年12月15日(火)6:00 ~ 22:00

測定場所: 仙台富沢病院 GL+5.2m

観測時間	実測時間区分		等価騒音 レベル (dB)	時間率騒音レベル(dB)					最大騒音 レベル (dB)	除外音による 欠測の有無 0:有効 1:無効	欠測の場合 その理由
	開始時刻	終了時刻		L _{Aeq}	L _{A5}	L _{A10}	L _{A50}	L _{A90}			
14:00 ~ 15:00	14:00	14:10	60.8	62.6	60.8	56.8	52.7	51.6	83.8	0	
	14:10	14:20	56.8	61.8	59.1	53.6	50.1	49.6	72.6	0	
	14:20	14:30	62.2	68.0	65.8	58.4	53.4	50.8	76.9	0	
	14:30	14:40	55.0	59.0	57.6	53.8	49.7	48.8	66.5	0	
	14:40	14:50	55.9	61.5	59.2	52.3	49.2	48.5	69.8	0	
	14:50	15:00	54.6	59.5	57.2	51.6	47.8	47.0	68.5	0	
	観測時間平均		58.6	62.0	59.9	54.4	50.4	49.3	83.8	(0:6個)	-
15:00 ~ 16:00	15:00	15:10	55.8	60.8	59.3	51.4	47.4	46.8	71.9	0	
	15:10	15:20	53.8	58.9	57.2	50.6	45.7	45.1	69.6	0	
	15:20	15:30	59.1	63.3	61.7	58.3	49.6	48.8	70.9	0	
	15:30	15:40	58.9	65.2	62.6	55.3	52.2	51.6	69.6	0	
	15:40	15:50	55.0	59.7	57.3	53.4	50.9	50.2	67.4	0	
	15:50	16:00	60.1	63.1	62.2	59.8	53.5	52.9	72.3	0	
	観測時間平均		57.7	61.8	60.0	54.8	49.8	49.2	72.3	(0:6個)	-
16:00 ~ 17:00	16:00	16:10	60.0	63.2	62.1	58.3	51.7	51.2	82.3	0	
	16:10	16:20	54.0	58.7	56.8	51.7	48.7	48.2	69.9	0	
	16:20	16:30	54.2	58.3	56.4	51.8	48.7	47.8	75.9	0	
	16:30	16:40	51.2	55.8	53.3	48.5	46.8	46.4	65.3	0	
	16:40	16:50	55.8	61.1	58.5	50.6	47.4	46.9	70.9	0	
	16:50	17:00	59.6	66.9	65.1	51.3	46.5	46.1	78.6	0	
	観測時間平均		56.9	60.6	58.7	52.0	48.3	47.7	82.3	(0:6個)	-
17:00 ~ 18:00	17:00	17:10	59.1	66.0	63.7	53.4	46.8	46.1	74.2	0	
	17:10	17:20	53.3	58.9	56.1	50.0	47.7	47.1	68.3	0	
	17:20	17:30	55.4	59.5	57.8	50.5	45.0	44.5	76.3	0	
	17:30	17:40	58.1	64.6	63.5	51.9	46.5	46.0	68.9	0	
	17:40	17:50	60.3	68.3	66.4	49.1	44.5	44.2	75.9	0	
	17:50	18:00	52.9	59.4	56.9	48.4	44.0	43.7	68.1	0	
	観測時間平均		57.4	62.7	60.7	50.5	45.7	45.2	76.3	(0:6個)	-
18:00 ~ 19:00	18:00	18:10	50.3	56.1	52.3	45.8	43.8	43.5	65.6	0	
	18:10	18:20	48.6	53.8	49.3	44.9	43.1	42.8	62.9	0	
	18:20	18:30	49.3	54.8	51.4	45.9	43.7	43.5	62.4	0	
	18:30	18:40	48.5	53.0	49.6	45.7	44.3	44.1	64.5	0	
	18:40	18:50	50.1	54.6	49.5	45.1	44.1	43.8	69.1	0	
	18:50	19:00	51.7	58.0	54.7	45.8	44.0	43.5	66.3	0	
	観測時間平均		49.9	55.0	51.1	45.5	43.8	43.5	69.1	(0:6個)	-
19:00 ~ 20:00	19:00	19:10	50.2	55.3	51.1	46.4	44.9	44.7	65.4	0	
	19:10	19:20	52.2	58.5	55.5	47.3	45.1	44.6	68.2	0	
	19:20	19:30	46.9	49.4	48.4	46.0	44.9	44.7	60.7	0	
	19:30	19:40	48.9	51.6	48.8	46.3	45.0	44.6	67.5	0	
	19:40	19:50	50.7	56.7	53.5	46.2	44.9	44.6	66.8	0	
	19:50	20:00	47.7	49.5	48.3	46.3	44.8	44.5	61.9	0	
	観測時間平均		49.8	53.5	50.9	46.4	44.9	44.6	68.2	(0:6個)	-
20:00 ~ 21:00	20:00	20:10	49.4	51.9	49.4	46.6	45.4	44.8	68.0	0	
	20:10	20:20	48.3	50.8	49.4	46.7	45.3	45.0	63.0	0	
	20:20	20:30	47.3	49.0	48.0	45.9	44.4	44.1	62.8	0	
	20:30	20:40	46.6	47.7	47.1	45.8	44.6	44.4	62.1	0	
	20:40	20:50	49.0	52.7	49.4	45.9	44.8	44.5	67.0	0	
	20:50	21:00	47.0	47.9	47.3	46.1	44.9	44.6	61.5	0	
	観測時間平均		48.0	50.0	48.4	46.1	44.9	44.5	68.0	(0:6個)	-
21:00 ~ 22:00	21:00	21:10	48.1	48.0	47.0	45.6	44.4	43.6	66.0	0	
	21:10	21:20	46.0	46.5	45.8	44.0	42.4	42.0	65.2	0	
	21:20	21:30	46.8	47.6	46.7	44.5	42.5	42.2	67.4	0	
	21:30	21:40	46.0	48.2	47.1	45.1	43.8	43.5	59.2	0	
	21:40	21:50	45.5	47.7	47.1	45.2	43.7	43.3	51.9	0	
	21:50	22:00	45.1	47.1	46.7	44.9	43.1	42.6	50.3	0	
	観測時間平均		46.4	47.5	46.7	44.8	43.3	42.8	67.4	(0:6個)	-
時間区分 平均値	昼間(16時間) 6:00 ~ 22:00		56	59	56	50	47	47	84	-	-

(注) 観測時間平均及び時間区分平均値において、L_{Amax}は最大値。

(注) 観測時間平均値は、小数点第二位を切り捨て少数点第一位までを表記した。

(注) 時間区分平均値は、小数点第一位を四捨五入した整数値とした。

騒音測定結果総括表

業務名: 仙台市富沢駅西土地区画整理事業環境影響評価事後調査

測定日: 平成27年12月15日(火)6:00 ~ 22:00

測定場所: 富沢小学校 GL+1.2m

観測時間	実測時間区分		等価騒音 レベル (dB)	時間率騒音レベル(dB)					最大騒音 レベル (dB)	除外音による 欠測の有無 0:有効 1:無効	欠測の場合 その理由
	開始時刻	終了時刻		L _{Aeq}	L _{A5}	L _{A10}	L _{A50}	L _{A90}			
6:00 ~ 7:00	6:00	6:10	44.3	48.5	45.6	39.1	37.1	36.8	63.7	0	
	6:10	6:20	46.1	52.7	48.5	40.4	38.6	38.4	62.3	0	
	6:20	6:30	44.9	49.5	47.4	41.2	39.2	38.8	60.6	0	
	6:30	6:40	47.9	52.0	48.7	42.0	39.7	39.3	67.7	0	
	6:40	6:50	46.3	51.5	49.3	43.6	41.4	41.1	60.5	0	
	6:50	7:00	46.3	50.3	48.7	44.7	42.6	42.2	64.0	0	
	観測時間平均		46.1	50.7	48.0	41.8	39.7	39.4	67.7	(0:6個)	-
7:00 ~ 8:00	7:00	7:10	49.0	53.4	50.5	44.9	43.0	42.7	68.8	0	
	7:10	7:20	49.9	55.2	52.6	44.3	42.1	41.8	68.6	0	
	7:20	7:30	48.1	52.4	49.8	44.5	43.1	42.7	65.7	0	
	7:30	7:40	50.6	54.1	52.9	49.9	46.0	44.9	59.5	0	
	7:40	7:50	53.9	58.2	56.6	51.5	49.7	49.4	67.8	0	
	7:50	8:00	54.3	58.9	56.9	52.0	50.2	49.9	69.3	0	
	観測時間平均		51.6	55.3	53.2	47.8	45.6	45.2	69.3	(0:6個)	-
8:00 ~ 9:00	8:00	8:10	53.4	57.6	55.9	51.6	49.8	49.5	70.0	0	
	8:10	8:20	56.5	61.2	58.5	54.0	51.6	51.1	72.2	0	
	8:20	8:30	57.9	61.6	59.7	54.4	51.7	51.1	76.7	0	
	8:30	8:40	54.4	57.8	56.5	53.1	50.6	50.3	72.6	0	
	8:40	8:50	51.8	55.5	53.9	50.4	48.8	48.5	64.3	0	
	8:50	9:00	52.5	55.7	54.0	50.0	48.2	47.9	71.1	0	
	観測時間平均		55.0	58.2	56.4	52.2	50.1	49.7	76.7	(0:6個)	-
9:00 ~ 10:00	9:00	9:10	52.9	57.0	55.3	50.4	48.4	48.0	73.7	0	
	9:10	9:20	56.3	60.5	57.3	51.6	49.0	48.7	73.7	0	
	9:20	9:30	54.7	59.8	55.4	49.4	47.3	46.9	71.4	0	
	9:30	9:40	50.2	54.8	53.0	48.5	46.4	46.0	63.5	0	
	9:40	9:50	52.4	57.0	54.6	49.0	47.1	46.7	67.6	0	
	9:50	10:00	58.0	65.7	61.6	49.1	46.7	46.4	72.3	0	
	観測時間平均		54.8	59.1	56.2	49.6	47.4	47.1	73.7	(0:6個)	-
10:00 ~ 11:00	10:00	10:10	54.4	62.9	55.5	47.8	46.1	45.9	69.0	0	
	10:10	10:20	56.0	59.4	55.3	48.6	46.8	46.5	76.9	0	
	10:20	10:30	53.6	55.7	53.2	48.9	47.6	47.3	74.6	0	
	10:30	10:40	52.3	56.0	54.1	51.1	49.0	48.4	64.4	0	
	10:40	10:50	53.2	58.0	55.3	50.6	48.7	48.2	68.3	0	
	10:50	11:00	59.7	65.7	61.1	50.1	47.6	47.0	76.7	0	
	観測時間平均		55.7	59.6	55.7	49.5	47.6	47.2	76.9	(0:6個)	-
11:00 ~ 12:00	11:00	11:10	56.1	59.9	56.7	48.9	47.2	46.8	83.8	0	
	11:10	11:20	60.3	61.0	58.7	51.3	47.8	47.2	90.4	0	
	11:20	11:30	54.3	59.4	56.8	50.8	48.5	47.9	70.1	0	
	11:30	11:40	55.1	59.3	56.6	49.8	47.8	46.6	80.6	0	
	11:40	11:50	52.5	56.0	52.7	47.9	46.3	46.0	75.2	0	
	11:50	12:00	56.2	59.9	55.3	48.8	47.0	46.6	76.9	0	
	観測時間平均		56.5	59.2	56.1	49.5	47.4	46.8	90.4	(0:6個)	-
12:00 ~ 13:00	12:00	12:10	52.2	56.1	53.7	48.1	46.2	45.9	71.7	0	
	12:10	12:20	50.3	54.2	51.9	48.2	46.5	46.1	65.2	0	
	12:20	12:30	49.1	52.1	49.7	47.5	46.3	46.1	63.4	0	
	12:30	12:40	51.0	53.1	50.6	47.1	45.8	45.5	81.1	0	
	12:40	12:50	50.4	55.4	53.2	48.1	46.5	46.2	63.8	0	
	12:50	13:00	49.9	54.7	51.5	47.7	46.6	46.4	63.3	0	
	観測時間平均		50.6	54.2	51.7	47.7	46.3	46.0	81.1	(0:6個)	-
13:00 ~ 14:00	13:00	13:10	52.6	57.3	55.0	48.1	46.7	46.5	74.3	0	
	13:10	13:20	51.4	54.7	52.9	49.0	46.5	46.1	69.4	0	
	13:20	13:30	56.8	61.5	58.4	50.7	48.6	48.2	74.8	0	
	13:30	13:40	56.6	61.0	57.5	51.4	49.0	48.6	73.6	0	
	13:40	13:50	59.0	66.0	62.0	53.1	49.8	49.2	75.7	0	
	13:50	14:00	58.7	65.8	63.2	52.1	48.7	48.1	71.6	0	
	観測時間平均		56.7	61.0	58.1	50.7	48.2	47.7	75.7	(0:6個)	-

(注) 観測時間平均において、L_{Amax}は最大値。

(注) 観測時間平均値は、小数点第二位を切り捨て少数点第一位までを表記した。

騒音測定結果総括表

業務名: 仙台市富沢駅西土地区画整理事業環境影響評価事後調査

測定日: 平成27年12月15日(火)6:00 ~ 22:00

測定場所: 富沢小学校 GL+1.2m

観測時間	実測時間区分		等価騒音レベル (dB)	時間率騒音レベル(dB)					最大騒音レベル (dB)	除外音による欠測の有無 0:有効 1:無効	欠測の場合その理由
	開始時刻	終了時刻		L _{Aeq}	L _{A5}	L _{A10}	L _{A50}	L _{A90}			
14:00 ~ 15:00	14:00	14:10	54.0	58.0	54.8	49.9	47.6	47.1	73.6	0	
	14:10	14:20	51.4	54.8	52.7	48.7	47.0	46.6	69.3	0	
	14:20	14:30	60.8	67.5	65.5	53.0	49.0	48.4	77.5	0	
	14:30	14:40	56.1	62.6	59.6	51.6	49.0	48.6	70.2	0	
	14:40	14:50	52.8	57.8	55.1	50.3	47.6	47.2	64.7	0	
	14:50	15:00	55.1	60.1	58.1	52.2	48.1	47.6	70.5	0	
	観測時間平均		56.2	60.1	57.6	50.9	48.0	47.5	77.5	(0:6個)	-
15:00 ~ 16:00	15:00	15:10	60.5	65.6	63.2	56.6	51.3	50.2	78.8	0	
	15:10	15:20	52.3	57.3	54.8	49.1	47.0	46.7	69.9	0	
	15:20	15:30	54.6	60.9	58.5	49.6	47.1	46.6	70.3	0	
	15:30	15:40	56.9	64.0	60.6	50.9	48.5	48.1	70.6	0	
	15:40	15:50	54.6	58.9	57.5	52.8	49.8	49.2	68.9	0	
	15:50	16:00	54.2	58.6	56.6	52.0	49.6	49.1	73.5	0	
	観測時間平均		56.4	60.8	58.5	51.8	48.8	48.3	78.8	(0:6個)	-
16:00 ~ 17:00	16:00	16:10	54.8	59.2	56.2	51.3	49.1	48.8	71.8	0	
	16:10	16:20	57.3	60.6	58.2	52.1	48.3	47.8	84.2	0	
	16:20	16:30	51.5	55.8	54.1	49.7	47.5	47.2	70.0	0	
	16:30	16:40	53.2	58.1	55.2	50.0	47.9	47.6	72.0	0	
	16:40	16:50	50.2	55.0	52.9	48.2	46.1	45.9	68.1	0	
	16:50	17:00	57.6	65.6	63.5	47.9	41.0	40.1	69.6	0	
	観測時間平均		54.9	59.0	56.6	49.8	46.6	46.2	84.2	(0:6個)	-
17:00 ~ 18:00	17:00	17:10	56.5	64.5	61.0	48.2	42.1	40.3	70.7	0	
	17:10	17:20	48.4	53.1	50.7	44.0	40.4	39.9	67.2	0	
	17:20	17:30	52.9	57.7	55.4	48.2	42.5	41.2	69.3	0	
	17:30	17:40	56.6	64.6	62.4	45.7	40.9	39.8	69.9	0	
	17:40	17:50	60.0	68.4	66.3	46.8	41.8	41.0	72.0	0	
	17:50	18:00	52.6	57.2	54.5	46.2	41.0	39.7	73.0	0	
	観測時間平均		55.9	60.9	58.3	46.5	41.4	40.3	73.0	(0:6個)	-
18:00 ~ 19:00	18:00	18:10	47.3	53.5	50.9	43.5	38.2	37.7	60.4	0	
	18:10	18:20	48.7	54.3	52.8	46.0	40.4	39.3	59.9	0	
	18:20	18:30	47.5	53.9	51.0	43.3	39.0	38.3	61.4	0	
	18:30	18:40	46.8	52.2	50.6	42.6	38.1	37.3	63.6	0	
	18:40	18:50	46.9	52.7	49.6	42.3	38.3	37.7	66.3	0	
	18:50	19:00	50.3	56.2	53.3	45.7	40.2	39.5	67.7	0	
	観測時間平均		48.1	53.8	51.3	43.9	39.0	38.3	67.7	(0:6個)	-
19:00 ~ 20:00	19:00	19:10	52.0	57.9	55.3	45.8	41.2	40.5	70.9	0	
	19:10	19:20	50.2	55.4	52.7	45.8	41.9	41.4	66.0	0	
	19:20	19:30	46.1	51.5	49.7	43.1	39.9	39.3	60.5	0	
	19:30	19:40	49.3	54.2	51.6	43.1	40.1	39.4	67.4	0	
	19:40	19:50	47.3	52.2	50.2	43.1	39.2	38.7	64.8	0	
	19:50	20:00	47.3	51.7	49.9	42.9	40.2	39.6	67.9	0	
	観測時間平均		49.2	53.8	51.5	43.9	40.4	39.8	70.9	(0:6個)	-
20:00 ~ 21:00	20:00	20:10	48.8	53.6	49.1	41.5	40.0	39.5	68.9	0	
	20:10	20:20	46.2	52.5	50.2	42.2	40.6	40.3	59.9	0	
	20:20	20:30	44.5	49.9	48.1	40.7	38.5	38.0	59.6	0	
	20:30	20:40	45.6	51.1	48.3	40.5	38.6	38.3	60.7	0	
	20:40	20:50	42.1	44.9	43.5	40.8	38.5	37.9	56.9	0	
	20:50	21:00	45.7	49.0	46.9	41.6	39.9	38.8	62.9	0	
	観測時間平均		45.9	50.1	47.6	41.2	39.3	38.8	68.9	(0:6個)	-
21:00 ~ 22:00	21:00	21:10	45.2	49.1	45.0	40.8	39.0	38.6	63.2	0	
	21:10	21:20	47.1	52.9	48.2	39.9	38.2	37.9	63.4	0	
	21:20	21:30	45.4	49.4	43.9	40.4	38.3	37.7	65.5	0	
	21:30	21:40	40.8	44.4	42.7	39.9	38.2	37.6	51.2	0	
	21:40	21:50	41.0	43.6	42.5	40.4	38.6	38.1	55.5	0	
	21:50	22:00	42.2	44.9	43.4	40.6	39.0	38.5	56.8	0	
	観測時間平均		44.3	47.3	44.2	40.3	38.5	38.0	65.5	(0:6個)	-
時間区分 平均値	昼間(16時間) 6:00 ~ 22:00		54	56	54	47	45	44	90	-	-

(注) 観測時間平均及び時間区分平均値において、L_{Amax}は最大値。

(注) 観測時間平均値は、小数点第二位を切り捨て少数点第一位までを表記した。

(注) 時間区分平均値は、小数点第一位を四捨五入した整数値とした。

騒音測定結果総括表

業務名: 仙台市富沢駅西土地区画整理事業環境影響評価事後調査

測定日: 平成27年12月15日(火)6:00 ~ 22:00

測定場所: 富沢小学校 GL+5.2m

観測時間	実測時間区分		等価騒音レベル (dB)	時間率騒音レベル(dB)					最大騒音レベル (dB)	除外音による欠測の有無 0:有効 1:無効	欠測の場合その理由
	開始時刻	終了時刻	L _{Aeq}	L _{A5}	L _{A10}	L _{A50}	L _{A90}	L _{A95}	L _{Amax}		
6:00 ~ 7:00	6:00	6:10	44.7	49.0	46.6	41.0	38.8	38.5	61.9	0	
	6:10	6:20	46.7	52.9	49.1	42.2	40.5	40.3	64.1	0	
	6:20	6:30	45.8	50.1	48.2	42.9	41.1	40.7	59.0	0	
	6:30	6:40	48.6	53.2	49.8	43.7	41.4	41.0	66.5	0	
	6:40	6:50	47.3	51.9	50.1	45.3	43.3	42.8	58.9	0	
	6:50	7:00	47.1	50.7	49.3	45.8	44.1	43.7	61.4	0	
	観測時間平均		46.9	51.3	48.8	43.4	41.5	41.1	66.5	(0:6個)	-
7:00 ~ 8:00	7:00	7:10	50.3	54.1	51.6	46.4	44.8	44.6	73.9	0	
	7:10	7:20	50.6	55.9	53.6	45.9	44.1	43.8	70.4	0	
	7:20	7:30	49.4	53.5	51.7	47.0	45.3	44.9	64.3	0	
	7:30	7:40	51.8	55.3	54.1	51.1	47.6	46.8	63.1	0	
	7:40	7:50	55.1	59.6	57.5	52.8	50.9	50.6	69.2	0	
	7:50	8:00	55.9	60.3	58.5	53.5	51.6	51.3	72.7	0	
	観測時間平均		52.9	56.4	54.5	49.4	47.3	47.0	73.9	(0:6個)	-
8:00 ~ 9:00	8:00	8:10	54.8	58.8	57.3	53.3	51.3	50.9	67.4	0	
	8:10	8:20	57.2	61.0	59.4	55.6	53.2	52.8	71.7	0	
	8:20	8:30	59.1	62.6	60.9	56.8	54.2	53.4	76.2	0	
	8:30	8:40	56.3	59.5	58.5	55.5	52.9	52.5	67.6	0	
	8:40	8:50	54.1	57.8	56.5	52.9	50.9	50.5	64.7	0	
	8:50	9:00	54.4	57.7	56.4	52.5	50.6	50.2	71.6	0	
	観測時間平均		56.4	59.5	58.1	54.4	52.1	51.7	76.2	(0:6個)	-
9:00 ~ 10:00	9:00	9:10	54.7	58.9	57.2	52.9	50.6	50.0	67.9	0	
	9:10	9:20	57.8	62.9	59.3	53.8	51.2	50.9	71.7	0	
	9:20	9:30	55.5	61.0	57.0	51.2	48.8	48.5	71.6	0	
	9:30	9:40	51.9	56.1	54.5	50.5	48.3	48.0	63.1	0	
	9:40	9:50	52.6	56.8	55.1	50.6	48.8	48.5	63.5	0	
	9:50	10:00	58.2	66.0	61.5	50.8	48.4	48.1	73.2	0	
	観測時間平均		55.7	60.2	57.4	51.6	49.3	49.0	73.2	(0:6個)	-
10:00 ~ 11:00	10:00	10:10	54.5	62.7	56.3	49.2	47.4	47.2	67.7	0	
	10:10	10:20	57.0	60.9	57.0	50.4	48.5	48.1	76.4	0	
	10:20	10:30	54.6	57.8	55.2	50.7	49.2	48.8	73.2	0	
	10:30	10:40	54.5	58.0	56.6	53.6	51.2	50.6	65.5	0	
	10:40	10:50	55.2	59.1	57.4	53.1	50.9	50.3	72.2	0	
	10:50	11:00	60.7	67.0	62.8	52.0	49.4	48.8	77.1	0	
	観測時間平均		56.8	60.9	57.5	51.5	49.4	48.9	77.1	(0:6個)	-
11:00 ~ 12:00	11:00	11:10	56.4	60.9	58.4	51.5	48.8	48.4	78.0	0	
	11:10	11:20	55.1	58.6	56.9	51.4	49.4	48.8	80.8	0	
	11:20	11:30	54.8	59.0	57.2	52.5	50.1	49.6	70.5	0	
	11:30	11:40	56.6	59.9	57.3	51.8	49.7	48.8	84.6	0	
	11:40	11:50	53.0	57.0	54.2	49.9	47.9	47.6	75.3	0	
	11:50	12:00	55.7	59.9	56.4	50.3	48.6	48.3	73.5	0	
	観測時間平均		55.4	59.2	56.7	51.2	49.0	48.5	84.6	(0:6個)	-
12:00 ~ 13:00	12:00	12:10	53.3	57.2	55.0	50.1	47.8	47.3	71.5	0	
	12:10	12:20	52.0	55.6	54.0	50.1	48.2	47.8	68.4	0	
	12:20	12:30	50.0	53.1	51.3	48.8	47.5	47.2	61.5	0	
	12:30	12:40	51.1	53.3	51.1	48.1	46.8	46.4	80.0	0	
	12:40	12:50	50.9	55.2	53.2	49.1	47.6	47.3	64.8	0	
	12:50	13:00	50.7	55.1	52.5	49.1	47.9	47.7	66.4	0	
	観測時間平均		51.5	54.9	52.8	49.2	47.6	47.2	80.0	(0:6個)	-
13:00 ~ 14:00	13:00	13:10	53.9	57.6	55.3	49.5	47.8	47.5	77.9	0	
	13:10	13:20	52.9	56.8	54.9	50.7	47.8	47.4	69.0	0	
	13:20	13:30	57.7	62.8	59.1	52.6	50.2	49.7	74.9	0	
	13:30	13:40	57.3	61.9	58.4	53.1	50.8	50.4	73.0	0	
	13:40	13:50	60.0	65.8	62.2	55.0	51.9	51.4	76.7	0	
	13:50	14:00	59.4	66.3	64.4	54.0	50.4	49.8	72.5	0	
	観測時間平均		57.6	61.8	59.0	52.4	49.8	49.3	77.9	(0:6個)	-

(注) 観測時間平均において、L_{Amax}は最大値。

(注) 観測時間平均値は、小数点第二位を切り捨て少数点第一位までを表記した。

騒音測定結果総括表

業務名: 仙台市富沢駅西土地区画整理事業環境影響評価事後調査

測定日: 平成27年12月15日(火)6:00 ~ 22:00

測定場所: 富沢小学校 GL+5.2m

観測時間	実測時間区分		等価騒音レベル (dB)	時間率騒音レベル(dB)					最大騒音レベル (dB)	除外音による欠測の有無 0:有効 1:無効	欠測の場合その理由
	開始時刻	終了時刻	L _{Aeq}	L _{A5}	L _{A10}	L _{A50}	L _{A90}	L _{A95}	L _{Amax}		
14:00 ~ 15:00	14:00	14:10	55.1	58.7	56.0	51.8	49.0	48.6	75.6	0	
	14:10	14:20	52.2	54.6	53.0	50.0	48.5	48.2	70.5	0	
	14:20	14:30	61.1	67.7	65.9	54.3	50.3	49.6	77.9	0	
	14:30	14:40	56.9	62.8	60.4	53.0	50.3	49.9	71.4	0	
	14:40	14:50	53.8	58.4	56.1	52.1	49.8	49.2	64.4	0	
	14:50	15:00	57.1	62.3	60.2	53.9	50.1	49.6	74.7	0	
	観測時間平均		57.0	60.7	58.6	52.5	49.6	49.1	77.9	(0:6個)	-
15:00 ~ 16:00	15:00	15:10	62.0	67.6	65.3	58.4	52.7	51.9	78.3	0	
	15:10	15:20	53.8	58.6	56.5	50.4	48.3	48.0	70.0	0	
	15:20	15:30	55.3	61.2	59.0	50.7	48.5	48.0	72.0	0	
	15:30	15:40	57.4	64.8	61.2	52.5	50.2	49.8	69.9	0	
	15:40	15:50	56.6	60.9	59.1	54.7	51.2	50.3	72.5	0	
	15:50	16:00	55.6	59.7	58.1	54.0	51.5	51.0	72.4	0	
	観測時間平均		57.7	62.1	59.8	53.4	50.4	49.8	78.3	(0:6個)	-
16:00 ~ 17:00	16:00	16:10	55.9	59.4	57.7	53.5	51.3	50.8	71.4	0	
	16:10	16:20	58.2	62.3	60.0	53.5	49.8	49.3	83.9	0	
	16:20	16:30	52.5	56.2	54.8	51.2	49.1	48.6	69.5	0	
	16:30	16:40	53.4	58.0	56.0	51.7	49.4	48.9	66.6	0	
	16:40	16:50	52.3	56.2	54.1	49.5	47.6	47.4	71.8	0	
	16:50	17:00	57.7	66.0	63.4	48.7	43.0	41.9	70.6	0	
	観測時間平均		55.7	59.6	57.6	51.3	48.3	47.8	83.9	(0:6個)	-
17:00 ~ 18:00	17:00	17:10	56.6	64.7	61.8	48.8	43.1	41.7	72.3	0	
	17:10	17:20	48.5	52.8	50.9	44.9	42.1	41.7	67.0	0	
	17:20	17:30	53.4	57.5	55.6	49.1	43.3	42.4	70.2	0	
	17:30	17:40	56.6	64.3	62.0	46.0	42.0	41.4	70.1	0	
	17:40	17:50	59.8	67.8	66.3	47.6	41.7	40.7	71.7	0	
	17:50	18:00	53.3	56.8	54.1	46.7	42.2	41.2	77.3	0	
	観測時間平均		56.0	60.6	58.4	47.1	42.4	41.5	77.3	(0:6個)	-
18:00 ~ 19:00	18:00	18:10	47.7	53.4	51.4	44.4	40.0	39.5	62.4	0	
	18:10	18:20	49.1	54.3	52.6	46.7	42.1	41.0	61.0	0	
	18:20	18:30	48.1	54.1	51.9	44.9	41.0	40.4	60.7	0	
	18:30	18:40	46.8	51.6	49.9	42.8	39.6	39.0	66.4	0	
	18:40	18:50	47.0	52.6	50.0	43.0	39.9	39.3	65.1	0	
	18:50	19:00	50.1	56.0	53.3	46.2	41.5	41.0	67.7	0	
	観測時間平均		48.3	53.6	51.5	44.6	40.6	40.0	67.7	(0:6個)	-
19:00 ~ 20:00	19:00	19:10	51.5	57.4	55.0	46.4	42.9	42.1	66.7	0	
	19:10	19:20	50.7	55.5	53.1	46.9	43.3	42.5	66.5	0	
	19:20	19:30	46.8	51.7	49.9	44.8	41.7	41.1	59.9	0	
	19:30	19:40	49.5	54.3	52.2	44.5	41.9	41.3	66.8	0	
	19:40	19:50	48.8	54.3	52.0	44.5	41.0	40.4	65.0	0	
	19:50	20:00	47.9	52.0	50.2	44.4	42.0	40.9	66.2	0	
	観測時間平均		49.5	54.2	52.0	45.2	42.1	41.3	66.8	(0:6個)	-
20:00 ~ 21:00	20:00	20:10	48.5	53.6	50.5	43.2	41.6	41.1	67.3	0	
	20:10	20:20	46.8	52.1	50.5	44.0	42.3	41.9	58.6	0	
	20:20	20:30	44.9	49.6	47.9	42.6	40.2	39.8	58.4	0	
	20:30	20:40	46.2	52.6	49.3	42.4	40.2	39.9	59.9	0	
	20:40	20:50	43.5	47.3	44.6	42.4	40.2	39.8	56.8	0	
	20:50	21:00	46.2	49.9	47.9	43.0	41.4	40.5	62.5	0	
	観測時間平均		46.3	50.8	48.4	42.9	40.9	40.5	67.3	(0:6個)	-
21:00 ~ 22:00	21:00	21:10	45.4	49.7	47.1	42.4	40.5	40.2	60.0	0	
	21:10	21:20	47.8	54.4	49.6	42.0	40.1	39.7	61.9	0	
	21:20	21:30	46.0	49.7	45.3	42.4	40.4	39.8	64.6	0	
	21:30	21:40	42.8	46.4	45.0	41.9	40.3	39.9	51.2	0	
	21:40	21:50	42.9	45.5	44.6	42.3	40.2	39.8	51.4	0	
	21:50	22:00	43.3	46.3	45.1	42.3	40.5	40.0	55.1	0	
	観測時間平均		45.1	48.6	46.1	42.2	40.3	39.9	64.6	(0:6個)	-
時間区分 平均値	昼間(16時間) 6:00 ~ 22:00		55	57	55	49	46	46	85	-	-

(注) 観測時間平均及び時間区分平均値において、L_{Amax}は最大値。

(注) 観測時間平均値は、小数点第二位を切り捨て少数点第一位までを表記した。

(注) 時間区分平均値は、小数点第一位を四捨五入した整数値とした。

騒音測定結果総括表

業務名: 仙台市富沢駅西土地区画整理事業環境影響評価事後調査

測定日: 平成27年12月15日(火)6:00 ~ 22:00

測定場所: 敷地境界(東側) GL+1.2m

観測時間	実測時間区分		等価騒音 レベル (dB)	時間率騒音レベル(dB)					最大騒音 レベル (dB)	除外音による 欠測の有無 0:有効 1:無効	欠測の場合 その理由
	開始時刻	終了時刻		L _{Aeq}	L _{A5}	L _{A10}	L _{A50}	L _{A90}			
6:00 ~ 7:00	6:00	6:10	44.5	46.6	44.5	42.1	40.7	40.3	62.0	0	
	6:10	6:20	44.6	49.7	46.2	42.7	41.6	41.3	56.5	0	
	6:20	6:30	44.0	46.7	45.6	43.4	41.9	41.5	57.4	0	
	6:30	6:40	47.7	52.0	49.0	44.7	43.3	43.0	63.5	0	
	6:40	6:50	46.3	49.3	47.9	45.5	44.1	43.8	59.5	0	
	6:50	7:00	46.1	49.8	47.2	45.0	44.0	43.6	57.9	0	
	観測時間平均		45.7	49.0	46.7	43.9	42.6	42.2	63.5	(0:6個)	-
7:00 ~ 8:00	7:00	7:10	46.4	48.3	46.7	45.0	44.0	43.7	64.6	0	
	7:10	7:20	45.5	48.5	46.6	44.8	43.6	43.2	55.3	0	
	7:20	7:30	48.0	47.9	45.7	43.9	42.8	42.4	66.8	0	
	7:30	7:40	45.7	48.9	47.8	44.4	43.1	42.8	61.0	0	
	7:40	7:50	56.0	57.5	54.2	46.8	44.8	44.5	77.3	0	
	7:50	8:00	57.8	63.0	60.2	52.9	48.0	47.4	77.7	0	
	観測時間平均		52.9	52.3	50.2	46.3	44.3	44.0	77.7	(0:6個)	-
8:00 ~ 9:00	8:00	8:10	65.1	70.4	67.2	59.6	55.1	54.1	86.4	1	子供の声
	8:10	8:20	67.5	72.7	70.4	64.3	60.3	59.2	84.8	1	子供の声
	8:20	8:30	73.4	79.2	77.0	70.9	60.9	56.3	85.0	1	子供の声、スピーカー
	8:30	8:40	72.1	77.8	76.1	69.2	59.8	58.9	84.6	1	子供の声
	8:40	8:50	60.0	66.3	63.6	55.3	53.4	53.2	72.1	0	
	8:50	9:00	57.0	61.1	59.6	55.4	52.5	49.9	71.9	0	
	観測時間平均		58.7	63.7	61.6	55.3	52.9	51.5	72.1	(4:6個)	-
9:00 ~ 10:00	9:00	9:10	58.8	63.2	61.4	56.3	52.8	51.9	75.1	0	
	9:10	9:20	60.2	65.1	62.7	57.0	54.6	53.7	77.5	0	
	9:20	9:30	58.3	62.1	60.2	55.3	51.0	50.1	76.1	0	
	9:30	9:40	55.9	61.2	59.1	53.1	48.2	47.7	71.5	0	
	9:40	9:50	54.9	55.5	53.6	49.3	45.8	44.1	79.5	0	
	9:50	10:00	57.4	65.4	61.0	47.3	43.8	43.4	72.0	0	
	観測時間平均		57.9	62.0	59.6	53.0	49.3	48.4	79.5	(0:6個)	-
10:00 ~ 11:00	10:00	10:10	54.6	63.7	57.7	44.5	42.9	42.6	68.2	0	
	10:10	10:20	54.6	58.9	53.7	45.6	43.3	42.9	71.9	0	
	10:20	10:30	60.7	65.9	63.0	52.7	47.0	46.4	82.0	0	
	10:30	10:40	73.2	77.4	75.2	68.7	62.6	61.1	99.6	1	子供の声
	10:40	10:50	69.9	75.4	73.2	66.1	55.3	53.9	89.2	1	子供の声
	10:50	11:00	61.3	66.0	63.6	54.4	49.0	47.8	81.1	0	
	観測時間平均		58.9	63.6	59.5	49.3	45.5	44.9	82.0	(2:6個)	-
11:00 ~ 12:00	11:00	11:10	54.6	58.7	57.2	52.0	48.0	47.1	72.6	0	
	11:10	11:20	52.5	56.3	54.9	50.6	45.7	44.5	72.3	0	
	11:20	11:30	56.6	60.1	58.7	54.9	48.3	46.2	74.0	0	
	11:30	11:40	56.0	60.8	58.7	54.2	49.8	49.0	74.2	0	
	11:40	11:50	52.6	58.1	56.3	49.0	44.3	43.9	65.0	0	
	11:50	12:00	48.5	52.7	51.2	46.8	44.3	43.7	60.1	0	
	観測時間平均		54.2	57.7	56.1	51.2	46.7	45.7	74.2	(0:6個)	-
12:00 ~ 13:00	12:00	12:10	52.5	58.5	55.1	49.0	45.7	44.8	67.7	0	
	12:10	12:20	52.5	56.9	54.8	49.4	46.1	45.3	74.1	0	
	12:20	12:30	50.0	53.1	51.1	48.0	45.8	44.9	64.6	0	
	12:30	12:40	48.0	49.5	48.9	47.8	47.0	46.8	61.1	0	
	12:40	12:50	46.7	49.2	48.2	45.7	43.8	43.5	62.7	0	
	12:50	13:00	45.9	47.9	46.9	44.9	43.5	43.2	58.3	0	
	観測時間平均		50.0	52.5	50.8	47.4	45.3	44.7	74.1	(0:6個)	-
13:00 ~ 14:00	13:00	13:10	48.7	54.5	52.0	45.5	43.7	43.3	61.8	0	
	13:10	13:20	58.9	62.7	59.6	54.1	46.7	45.8	81.7	0	
	13:20	13:30	59.5	63.3	61.6	57.4	54.6	53.7	75.9	0	
	13:30	13:40	63.1	68.9	65.8	58.4	55.2	54.7	82.7	1	子供の声
	13:40	13:50	70.5	75.4	73.5	67.7	62.9	61.8	89.1	1	子供の声
	13:50	14:00	61.4	67.6	65.5	56.4	49.3	47.7	80.8	0	
	観測時間平均		58.9	62.0	59.6	53.3	48.5	47.6	81.7	(2:6個)	-

(注) 観測時間平均において、L_{Amax}は最大値。

(注) 観測時間平均値は、小数点第二位を切り捨て少数点第一位までを表記した。

騒音測定結果総括表

業務名: 仙台市富沢駅西土地区画整理事業環境影響評価事後調査

測定日: 平成27年12月15日(火)6:00 ~ 22:00

測定場所: 敷地境界(東側) GL+1.2m

観測時間	実測時間区分		等価騒音レベル (dB)	時間率騒音レベル(dB)					最大騒音レベル (dB)	除外音による欠測の有無 0:有効 1:無効	欠測の場合その理由
	開始時刻	終了時刻		L _{Aeq}	L _{A5}	L _{A10}	L _{A50}	L _{A90}			
14:00 ~ 15:00	14:00	14:10	57.3	61.4	58.6	53.9	46.4	44.3	80.0	0	
	14:10	14:20	52.2	56.6	54.9	50.4	47.2	46.6	65.5	0	
	14:20	14:30	61.1	67.0	65.3	57.9	49.9	48.2	75.8	0	
	14:30	14:40	61.7	68.4	66.6	56.4	48.7	47.1	73.8	0	
	14:40	14:50	53.9	58.6	56.5	52.7	49.6	47.8	68.0	0	
	14:50	15:00	53.8	58.3	56.6	51.6	48.1	47.3	71.5	0	
	観測時間平均		58.2	61.7	59.7	53.8	48.3	46.8	80.0	(0:6個)	-
15:00 ~ 16:00	15:00	15:10	54.3	58.3	57.0	52.7	49.3	48.7	68.7	0	
	15:10	15:20	51.7	56.1	54.8	50.2	45.1	43.6	66.1	0	
	15:20	15:30	56.4	63.0	60.5	51.9	46.5	45.5	69.7	0	
	15:30	15:40	58.8	65.9	63.2	54.3	46.3	45.4	73.3	0	
	15:40	15:50	62.8	68.2	66.4	58.7	53.0	52.1	82.4	0	
	15:50	16:00	68.7	73.7	71.2	63.7	58.1	57.0	90.3	1	子供の声
	観測時間平均		58.4	62.3	60.3	53.5	48.0	47.0	82.4	(1:6個)	-
16:00 ~ 17:00	16:00	16:10	68.0	72.8	70.0	63.3	59.0	58.0	88.6	1	子供の声
	16:10	16:20	61.4	65.0	62.7	56.0	50.8	48.3	85.6	0	
	16:20	16:30	54.9	58.0	57.1	54.5	48.3	47.0	69.3	0	
	16:30	16:40	56.3	59.8	58.9	54.4	48.9	48.1	72.9	0	
	16:40	16:50	55.4	60.0	58.7	48.8	41.4	40.5	71.5	0	
	16:50	17:00	57.4	65.9	62.7	44.2	41.0	40.6	70.4	0	
	観測時間平均		57.8	61.7	60.0	51.5	46.0	44.9	88.6	(1:6個)	-
17:00 ~ 18:00	17:00	17:10	56.2	65.0	60.0	44.1	41.7	41.3	69.3	0	
	17:10	17:20	43.1	44.6	44.3	43.0	41.9	41.7	50.0	0	
	17:20	17:30	44.0	46.8	45.6	43.3	41.4	41.1	57.5	0	
	17:30	17:40	57.4	65.7	63.7	46.2	42.8	42.2	69.8	0	
	17:40	17:50	59.8	67.9	66.2	42.9	40.3	39.9	73.4	0	
	17:50	18:00	43.7	46.7	44.8	42.4	40.6	40.2	59.1	0	
	観測時間平均		55.2	56.1	54.1	43.6	41.4	41.0	73.4	(0:6個)	-
18:00 ~ 19:00	18:00	18:10	43.3	45.9	44.7	42.1	40.6	40.2	57.3	0	
	18:10	18:20	43.2	46.6	44.9	41.4	39.7	39.4	58.0	0	
	18:20	18:30	42.9	46.8	45.7	41.9	40.6	40.1	51.5	0	
	18:30	18:40	43.1	46.3	45.9	42.2	40.7	40.1	55.7	0	
	18:40	18:50	43.6	48.3	46.4	42.0	40.2	39.7	54.3	0	
	18:50	19:00	44.2	48.3	46.7	42.1	40.3	40.1	55.2	0	
	観測時間平均		43.4	47.0	45.7	41.9	40.3	39.9	58.0	(0:6個)	-
19:00 ~ 20:00	19:00	19:10	43.7	46.0	45.1	43.1	41.4	40.4	57.7	0	
	19:10	19:20	46.9	49.7	47.6	44.5	42.9	42.2	64.2	0	
	19:20	19:30	43.9	46.6	45.4	43.1	41.7	41.4	57.0	0	
	19:30	19:40	47.8	50.7	47.3	43.8	41.8	41.2	67.2	0	
	19:40	19:50	44.8	47.6	46.0	43.7	41.9	41.6	58.3	0	
	19:50	20:00	42.7	44.9	44.4	42.4	40.9	40.5	47.8	0	
	観測時間平均		45.4	47.5	45.9	43.4	41.7	41.2	67.2	(0:6個)	-
20:00 ~ 21:00	20:00	20:10	43.6	45.7	45.1	43.4	41.6	41.2	49.5	0	
	20:10	20:20	46.4	49.7	47.7	44.6	42.5	41.8	62.8	0	
	20:20	20:30	42.8	45.4	44.6	42.4	40.9	40.6	50.2	0	
	20:30	20:40	42.9	45.2	44.7	42.6	41.2	40.9	50.3	0	
	20:40	20:50	42.2	44.2	43.8	42.0	40.5	40.2	49.3	0	
	20:50	21:00	43.2	45.5	44.8	43.1	41.3	41.1	48.8	0	
	観測時間平均		43.8	45.9	45.1	43.0	41.3	40.9	62.8	(0:6個)	-
21:00 ~ 22:00	21:00	21:10	42.5	44.3	43.8	42.4	40.9	40.3	47.8	0	
	21:10	21:20	44.5	47.3	46.5	43.8	41.3	40.6	54.2	0	
	21:20	21:30	44.3	47.3	46.4	43.7	41.7	41.4	51.5	0	
	21:30	21:40	44.9	48.0	47.0	44.3	41.8	41.1	53.2	0	
	21:40	21:50	43.7	46.3	45.8	43.2	41.0	40.6	50.4	0	
	21:50	22:00	43.8	47.2	46.3	43.1	40.5	40.1	53.1	0	
	観測時間平均		44.0	46.7	45.9	43.4	41.2	40.6	54.2	(0:6個)	-
時間区分 平均値	昼間(16時間) 6:00 ~ 22:00		56	56	54	48	45	45	89	-	-

(注) 観測時間平均及び時間区分平均値において、L_{Amax}は最大値。

(注) 観測時間平均値は、小数点第二位を切り捨て少数点第一位までを表記した。

(注) 時間区分平均値は、小数点第一位を四捨五入した整数値とした。

騒音測定結果総括表

業務名: 仙台市富沢駅西土地区画整理事業環境影響評価事後調査

測定日: 平成27年12月15日(火)6:00 ~ 22:00

測定場所: 敷地境界(東側) GL+5.2m

観測時間	実測時間区分		等価騒音 レベル (dB)	時間率騒音レベル(dB)					最大騒音 レベル (dB)	除外音による 欠測の有無 0:有効 1:無効	欠測の場合 その理由
	開始時刻	終了時刻		L _{Aeq}	L _{A5}	L _{A10}	L _{A50}	L _{A90}			
6:00 ~ 7:00	6:00	6:10	46.6	50.0	47.5	44.8	43.1	42.8	61.6	0	
	6:10	6:20	48.8	53.3	48.8	45.7	44.2	44.0	66.8	0	
	6:20	6:30	46.6	49.1	48.2	46.1	44.6	44.2	58.5	0	
	6:30	6:40	49.7	54.2	51.3	47.4	46.0	45.5	64.6	0	
	6:40	6:50	48.5	51.1	50.0	48.0	46.6	46.3	59.3	0	
	6:50	7:00	48.5	51.7	50.0	47.7	46.5	46.1	59.2	0	
	観測時間平均		48.3	51.5	49.3	46.6	45.1	44.8	66.8	(0:6個)	-
7:00 ~ 8:00	7:00	7:10	49.0	51.2	49.6	47.7	46.7	46.4	65.5	0	
	7:10	7:20	48.1	51.3	49.4	47.5	46.3	46.1	55.3	0	
	7:20	7:30	49.6	50.3	48.6	46.7	45.3	44.9	68.0	0	
	7:30	7:40	48.9	52.5	51.2	47.2	45.8	45.5	67.1	0	
	7:40	7:50	58.8	58.5	55.3	49.3	47.3	46.9	80.9	0	
	7:50	8:00	59.7	65.3	63.0	55.6	50.6	50.0	76.2	0	
	観測時間平均		55.3	54.8	52.8	49.0	47.0	46.6	80.9	(0:6個)	-
8:00 ~ 9:00	8:00	8:10	66.0	71.1	68.7	62.3	57.9	56.6	83.6	1	子供の声
	8:10	8:20	69.1	73.8	71.9	67.0	63.2	62.2	88.8	1	子供の声
	8:20	8:30	75.5	81.1	79.1	73.1	63.6	60.0	90.2	1	子供の声、スピーカー
	8:30	8:40	74.4	80.2	78.4	71.4	63.0	62.1	88.0	1	子供の声
	8:40	8:50	62.9	69.6	66.8	57.6	55.5	55.3	75.1	0	
	8:50	9:00	61.9	65.6	64.3	60.7	57.2	53.8	76.0	0	
	観測時間平均		62.4	67.6	65.5	59.1	56.3	54.5	76.0	(4:6個)	-
9:00 ~ 10:00	9:00	9:10	62.7	67.3	65.5	61.0	56.8	55.9	76.2	0	
	9:10	9:20	64.0	68.6	66.7	61.8	59.4	57.8	80.0	0	
	9:20	9:30	62.5	66.5	65.0	60.4	55.2	54.2	77.7	0	
	9:30	9:40	60.6	65.7	64.0	57.3	52.0	51.5	76.1	0	
	9:40	9:50	59.0	60.3	58.8	53.1	48.4	46.7	85.2	0	
	9:50	10:00	58.6	66.6	62.1	50.1	46.2	45.8	72.9	0	
	観測時間平均		61.7	65.8	63.6	57.2	53.0	51.9	85.2	(0:6個)	-
10:00 ~ 11:00	10:00	10:10	55.7	63.9	59.1	47.2	45.6	45.3	69.4	0	
	10:10	10:20	55.9	62.1	58.1	48.0	45.9	45.6	71.9	0	
	10:20	10:30	62.1	67.7	65.0	57.1	51.0	50.5	84.8	0	
	10:30	10:40	72.4	77.1	75.3	70.4	65.5	63.9	87.1	1	子供の声
	10:40	10:50	70.7	75.8	74.1	68.1	60.1	58.9	87.0	1	子供の声
	10:50	11:00	63.1	67.7	65.5	58.8	52.1	51.0	81.1	0	
	観測時間平均		60.4	65.3	61.9	52.7	48.6	48.1	84.8	(2:6個)	-
11:00 ~ 12:00	11:00	11:10	59.0	62.1	60.8	56.0	51.2	50.1	78.9	0	
	11:10	11:20	56.4	59.6	58.5	54.2	48.9	47.3	80.6	0	
	11:20	11:30	61.2	65.5	63.6	59.7	51.7	48.9	77.8	0	
	11:30	11:40	60.0	64.5	62.8	58.2	53.2	52.1	78.8	0	
	11:40	11:50	57.0	62.6	61.0	52.5	47.7	47.3	71.6	0	
	11:50	12:00	51.4	55.7	54.6	49.9	47.3	46.7	63.3	0	
	観測時間平均		58.4	61.6	60.2	55.0	50.0	48.7	80.6	(0:6個)	-
12:00 ~ 13:00	12:00	12:10	55.6	61.5	58.9	52.4	48.9	48.0	71.1	0	
	12:10	12:20	56.3	61.1	59.2	52.9	49.5	48.7	73.5	0	
	12:20	12:30	52.5	56.4	54.4	50.8	49.1	48.3	66.2	0	
	12:30	12:40	50.4	52.0	51.5	50.3	49.4	49.2	55.5	0	
	12:40	12:50	49.5	51.9	51.2	48.9	46.8	46.4	64.4	0	
	12:50	13:00	48.6	51.0	49.9	47.8	46.3	45.9	59.6	0	
	観測時間平均		53.2	55.6	54.1	50.5	48.3	47.7	73.5	(0:6個)	-
13:00 ~ 14:00	13:00	13:10	51.0	56.2	54.3	48.6	46.4	46.0	63.0	0	
	13:10	13:20	62.8	67.0	64.3	58.0	49.7	48.7	84.9	0	
	13:20	13:30	63.4	67.4	65.5	61.3	58.5	57.5	80.2	0	
	13:30	13:40	65.3	70.3	68.2	62.1	59.3	58.6	82.8	1	子供の声
	13:40	13:50	71.8	76.3	74.7	70.0	66.1	65.2	87.4	1	子供の声
	13:50	14:00	64.0	69.6	67.7	60.2	52.6	51.1	84.6	0	
	観測時間平均		62.3	65.0	62.9	57.0	51.8	50.8	84.9	(2:6個)	-

(注) 観測時間平均において、L_{Amax}は最大値。

(注) 観測時間平均値は、小数点第二位を切り捨て少数点第一位までを表記した。

騒音測定結果総括表

業務名: 仙台市富沢駅西土地区画整理事業環境影響評価事後調査

測定日: 平成27年12月15日(火)6:00 ~ 22:00

測定場所: 敷地境界(東側) GL+5.2m

観測時間	実測時間区分		等価騒音レベル (dB)	時間率騒音レベル(dB)					最大騒音レベル (dB)	除外音による欠測の有無 0:有効 1:無効	欠測の場合その理由
	開始時刻	終了時刻		L _{Aeq}	L _{A5}	L _{A10}	L _{A50}	L _{A90}			
14:00 ~ 15:00	14:00	14:10	61.7	65.9	63.7	58.9	50.0	47.0	87.3	0	
	14:10	14:20	56.0	60.6	58.7	53.9	50.8	50.2	70.8	0	
	14:20	14:30	63.3	68.7	67.1	60.6	52.8	50.8	77.3	0	
	14:30	14:40	64.3	70.9	69.1	61.4	51.8	50.5	76.9	0	
	14:40	14:50	57.7	62.0	60.4	56.3	53.1	50.9	73.6	0	
	14:50	15:00	57.7	62.6	60.7	55.1	51.4	50.6	72.6	0	
	観測時間平均		61.2	65.1	63.2	57.7	51.6	50.0	87.3	(0:6個)	-
15:00 ~ 16:00	15:00	15:10	58.2	62.6	61.4	56.1	52.6	52.1	74.8	0	
	15:10	15:20	56.0	60.7	58.8	54.4	48.3	46.8	73.7	0	
	15:20	15:30	58.9	65.0	63.0	55.1	49.6	48.6	74.8	0	
	15:30	15:40	61.0	67.6	64.5	57.7	48.9	47.5	72.9	0	
	15:40	15:50	65.6	70.6	69.2	63.1	56.7	55.9	82.0	0	
	15:50	16:00	69.1	74.1	71.9	65.9	61.1	60.0	85.0	1	子供の声
	観測時間平均		61.3	65.3	63.3	57.2	51.2	50.1	82.0	(1:6個)	-
16:00 ~ 17:00	16:00	16:10	68.3	73.2	71.4	65.7	62.1	61.1	83.8	1	子供の声
	16:10	16:20	63.0	67.1	65.1	59.8	55.1	51.4	84.4	0	
	16:20	16:30	59.5	63.1	61.8	58.8	51.8	50.4	77.8	0	
	16:30	16:40	60.9	65.4	64.1	58.1	51.8	50.9	77.5	0	
	16:40	16:50	58.4	63.5	62.5	52.3	44.5	43.6	73.9	0	
	16:50	17:00	58.2	67.2	63.3	47.2	43.9	43.5	70.6	0	
	観測時間平均		60.4	65.2	63.3	55.2	49.4	47.9	84.4	(1:6個)	-
17:00 ~ 18:00	17:00	17:10	57.3	66.0	60.8	46.8	44.4	43.9	70.9	0	
	17:10	17:20	45.9	47.5	47.1	45.8	44.6	44.3	51.6	0	
	17:20	17:30	46.5	49.4	48.0	45.9	44.0	43.7	60.7	0	
	17:30	17:40	58.4	66.0	64.6	47.7	44.9	44.2	71.5	0	
	17:40	17:50	61.2	69.0	67.2	45.6	43.0	42.6	75.7	0	
	17:50	18:00	46.7	49.3	48.1	45.6	43.7	43.3	61.4	0	
	観測時間平均		56.5	57.8	55.9	46.2	44.1	43.6	75.7	(0:6個)	-
18:00 ~ 19:00	18:00	18:10	46.4	49.2	48.0	45.4	43.9	43.4	59.2	0	
	18:10	18:20	46.0	49.4	48.0	44.3	42.5	42.0	60.3	0	
	18:20	18:30	45.0	48.2	47.4	44.2	42.7	42.3	51.8	0	
	18:30	18:40	45.2	47.5	47.0	44.8	43.4	42.2	58.7	0	
	18:40	18:50	46.1	49.6	48.1	44.8	42.8	42.2	59.0	0	
	18:50	19:00	46.7	51.2	48.6	44.6	42.7	42.4	59.0	0	
	観測時間平均		45.9	49.1	47.8	44.6	43.0	42.4	60.3	(0:6個)	-
19:00 ~ 20:00	19:00	19:10	46.2	48.4	47.6	45.5	43.8	42.8	59.9	0	
	19:10	19:20	48.7	52.0	49.8	46.8	44.9	44.4	65.4	0	
	19:20	19:30	46.2	48.8	47.4	45.7	44.1	43.8	55.6	0	
	19:30	19:40	49.6	52.9	50.3	46.6	44.6	44.0	67.7	0	
	19:40	19:50	47.3	50.5	48.8	46.4	44.5	44.2	58.7	0	
	19:50	20:00	45.4	47.8	47.2	45.1	43.5	43.1	50.3	0	
	観測時間平均		47.5	50.0	48.5	46.0	44.2	43.7	67.7	(0:6個)	-
20:00 ~ 21:00	20:00	20:10	46.2	48.5	47.9	45.9	44.2	43.7	52.6	0	
	20:10	20:20	49.1	52.7	50.1	47.2	45.1	44.3	65.5	0	
	20:20	20:30	45.4	48.1	47.2	44.9	43.4	43.1	51.1	0	
	20:30	20:40	45.7	48.0	47.6	45.3	43.6	43.3	52.0	0	
	20:40	20:50	44.7	46.6	46.2	44.5	42.9	42.7	52.0	0	
	20:50	21:00	45.7	47.9	47.2	45.4	43.9	43.5	52.9	0	
	観測時間平均		46.4	48.6	47.7	45.5	43.8	43.4	65.5	(0:6個)	-
21:00 ~ 22:00	21:00	21:10	44.8	46.9	46.3	44.7	42.9	42.3	49.9	0	
	21:10	21:20	46.8	49.6	48.7	46.4	43.8	42.7	56.7	0	
	21:20	21:30	47.0	49.6	48.9	46.6	44.6	44.3	52.4	0	
	21:30	21:40	47.3	50.0	49.3	46.9	44.4	43.8	55.0	0	
	21:40	21:50	46.5	49.6	48.9	45.8	43.5	43.2	53.2	0	
	21:50	22:00	46.2	49.4	48.5	45.6	43.0	42.5	53.2	0	
	観測時間平均		46.5	49.1	48.4	46.0	43.7	43.1	56.7	(0:6個)	-
時間区分 平均値	昼間(16時間) 6:00 ~ 22:00		59	59	57	52	48	47	87	-	-

(注) 観測時間平均及び時間区分平均値において、L_{Amax}は最大値。

(注) 観測時間平均値は、小数点第二位を切り捨て少数点第一位までを表記した。

(注) 時間区分平均値は、小数点第一位を四捨五入した整数値とした。

騒音測定結果総括表

業務名: 仙台市富沢駅西土地区画整理事業環境影響評価事後調査

測定日: 平成27年12月15日(火)6:00 ~ 22:00

測定場所: 最大騒音レベル出現地点(南側) GL+1.2m

観測時間	実測時間区分		等価騒音レベル (dB)	時間率騒音レベル(dB)					最大騒音レベル (dB)	除外音による欠測の有無 0:有効 1:無効	欠測の場合その理由
	開始時刻	終了時刻	L _{Aeq}	L _{A5}	L _{A10}	L _{A50}	L _{A90}	L _{A95}	L _{Amax}		
6:00 ~ 7:00	6:00	6:10	47.0	50.6	49.8	46.4	42.3	41.8	53.1	0	
	6:10	6:20	48.0	51.4	50.7	47.4	44.1	43.1	54.8	0	
	6:20	6:30	48.8	52.6	51.5	48.0	44.7	44.2	56.5	0	
	6:30	6:40	48.7	51.8	51.2	48.0	45.2	44.6	55.5	0	
	6:40	6:50	49.6	52.1	51.6	49.2	47.0	46.5	54.0	0	
	6:50	7:00	49.5	52.2	51.6	49.1	46.4	45.8	54.2	0	
	観測時間平均		48.7	51.7	51.0	48.0	44.9	44.3	56.5	(0:6個)	-
7:00 ~ 8:00	7:00	7:10	49.2	51.7	51.0	48.9	47.0	46.5	54.0	0	
	7:10	7:20	49.4	52.6	51.0	48.5	46.5	45.8	66.0	0	
	7:20	7:30	50.2	53.1	52.2	49.5	47.3	46.4	60.8	0	
	7:30	7:40	49.7	52.8	51.8	49.2	46.3	44.9	63.3	0	
	7:40	7:50	50.6	53.3	52.6	50.1	48.0	47.3	59.8	0	
	7:50	8:00	49.9	53.2	52.1	49.3	47.6	47.1	56.6	0	
	観測時間平均		49.9	52.7	51.7	49.2	47.1	46.3	66.0	(0:6個)	-
8:00 ~ 9:00	8:00	8:10	51.4	53.9	52.7	50.3	48.5	48.0	63.1	0	
	8:10	8:20	51.6	54.9	53.9	50.6	48.3	47.8	61.0	0	
	8:20	8:30	52.3	55.6	54.3	51.6	49.4	48.8	62.3	0	
	8:30	8:40	50.6	53.2	52.5	50.1	48.0	47.4	59.5	0	
	8:40	8:50	48.8	52.0	51.1	48.1	45.0	44.2	61.8	0	
	8:50	9:00	48.6	51.7	50.9	48.3	44.6	43.8	54.5	0	
	観測時間平均		50.8	53.5	52.5	49.8	47.3	46.6	63.1	(0:6個)	-
9:00 ~ 10:00	9:00	9:10	49.2	51.9	51.3	48.8	44.9	43.8	64.0	0	
	9:10	9:20	50.3	54.7	52.7	49.0	46.0	45.3	64.4	0	
	9:20	9:30	50.7	54.3	53.1	49.5	46.9	46.3	65.3	0	
	9:30	9:40	48.9	51.9	51.2	47.7	45.0	44.1	68.0	0	
	9:40	9:50	49.4	52.4	51.4	48.0	44.5	43.6	69.7	0	
	9:50	10:00	57.3	64.3	60.6	49.7	45.6	44.4	73.0	0	
	観測時間平均		52.2	54.9	53.3	48.7	45.4	44.5	73.0	(0:6個)	-
10:00 ~ 11:00	10:00	10:10	53.6	59.8	54.2	48.6	45.3	44.5	68.2	0	
	10:10	10:20	48.5	52.5	51.4	47.5	43.9	42.9	57.5	0	
	10:20	10:30	49.2	53.1	52.1	48.3	43.5	42.2	62.9	0	
	10:30	10:40	50.5	54.0	53.2	49.8	45.4	43.8	60.5	0	
	10:40	10:50	50.3	54.0	53.1	49.6	45.4	43.5	57.8	0	
	10:50	11:00	49.6	53.1	52.4	48.9	44.4	42.9	56.6	0	
	観測時間平均		50.6	54.4	52.7	48.7	44.6	43.3	68.2	(0:6個)	-
11:00 ~ 12:00	11:00	11:10	50.0	53.6	52.7	48.9	44.1	42.7	63.5	0	
	11:10	11:20	50.1	53.8	52.5	49.4	46.0	45.0	59.8	0	
	11:20	11:30	50.5	54.5	53.1	49.2	45.3	43.1	67.9	0	
	11:30	11:40	50.6	54.5	53.4	49.3	44.7	43.6	64.1	0	
	11:40	11:50	49.8	53.3	52.4	49.4	45.1	43.8	57.9	0	
	11:50	12:00	49.3	53.2	51.9	48.3	44.1	43.0	60.4	0	
	観測時間平均		50.1	53.8	52.6	49.0	44.8	43.5	67.9	(0:6個)	-
12:00 ~ 13:00	12:00	12:10	48.7	52.8	51.6	47.4	42.7	41.6	60.5	0	
	12:10	12:20	50.0	53.8	53.1	48.8	44.6	42.9	56.9	0	
	12:20	12:30	50.1	53.7	52.9	49.5	45.0	43.5	57.5	0	
	12:30	12:40	49.5	52.9	52.0	48.9	44.5	43.1	57.6	0	
	12:40	12:50	50.0	53.3	52.4	49.5	45.6	44.6	56.8	0	
	12:50	13:00	50.3	53.8	52.7	49.5	44.6	43.2	60.4	0	
	観測時間平均		49.8	53.3	52.4	48.9	44.5	43.1	60.5	(0:6個)	-
13:00 ~ 14:00	13:00	13:10	48.7	52.5	51.7	47.8	42.7	41.5	62.8	0	
	13:10	13:20	50.4	54.8	53.4	49.0	45.5	44.6	61.7	0	
	13:20	13:30	50.7	53.7	52.9	49.4	45.9	44.7	65.2	0	
	13:30	13:40	49.6	53.5	52.5	48.3	45.0	43.7	60.2	0	
	13:40	13:50	52.8	56.3	54.4	50.6	46.6	45.7	67.0	0	
	13:50	14:00	58.5	66.1	63.5	50.8	45.1	43.8	71.9	0	
	観測時間平均		53.3	56.1	54.7	49.3	45.1	44.0	71.9	(0:6個)	-

(注) 観測時間平均において、L_{Amax}は最大値。

(注) 観測時間平均値は、小数点第二位を切り捨て少数点第一位までを表記した。

騒音測定結果総括表

業務名: 仙台市富沢駅西土地区画整理事業環境影響評価事後調査

測定日: 平成27年12月15日(火)6:00 ~ 22:00

測定場所: 最大騒音レベル出現地点(南側) GL+1.2m

観測時間	実測時間区分		等価騒音レベル (dB)	時間率騒音レベル(dB)					最大騒音レベル (dB)	除外音による欠測の有無 0:有効 1:無効	欠測の場合その理由
	開始時刻	終了時刻	L _{Aeq}	L _{A5}	L _{A10}	L _{A50}	L _{A90}	L _{A95}	L _{Amax}		
14:00 ~ 15:00	14:00	14:10	50.5	53.8	53.1	49.6	45.4	43.8	61.1	0	
	14:10	14:20	50.6	53.9	53.2	50.3	45.2	44.3	61.2	0	
	14:20	14:30	57.7	64.1	62.6	53.0	47.5	46.0	68.8	0	
	14:30	14:40	50.4	54.1	53.2	49.7	45.1	44.0	57.2	0	
	14:40	14:50	50.4	54.3	52.9	49.1	46.4	45.3	59.7	0	
	14:50	15:00	51.6	55.5	53.2	49.5	46.0	45.4	66.6	0	
	観測時間平均		52.9	55.9	54.7	50.2	45.9	44.8	68.8	(0:6個)	-
15:00 ~ 16:00	15:00	15:10	49.0	52.3	51.4	48.3	45.0	43.9	58.8	0	
	15:10	15:20	49.6	53.3	52.4	49.0	44.9	43.5	56.4	0	
	15:20	15:30	52.8	58.8	55.0	49.5	44.9	43.6	66.3	0	
	15:30	15:40	57.6	65.4	61.3	51.2	46.7	45.1	70.6	0	
	15:40	15:50	52.0	55.0	54.0	50.1	47.0	46.4	69.6	0	
	15:50	16:00	50.0	53.6	52.6	49.4	45.7	44.5	60.6	0	
	観測時間平均		53.0	56.4	54.4	49.5	45.7	44.5	70.6	(0:6個)	-
16:00 ~ 17:00	16:00	16:10	49.4	53.0	51.9	48.5	45.8	45.2	60.6	0	
	16:10	16:20	49.9	52.8	52.0	49.3	46.6	45.9	59.1	0	
	16:20	16:30	49.7	52.9	52.1	49.1	46.4	46.0	55.7	0	
	16:30	16:40	48.9	52.0	51.1	48.2	45.5	44.9	56.4	0	
	16:40	16:50	49.5	53.4	52.0	48.5	45.5	44.4	61.4	0	
	16:50	17:00	56.5	64.7	59.2	50.5	47.1	46.2	68.9	0	
	観測時間平均		51.7	54.8	53.0	49.0	46.1	45.4	68.9	(0:6個)	-
17:00 ~ 18:00	17:00	17:10	56.2	63.6	57.4	50.3	47.4	46.8	69.6	0	
	17:10	17:20	49.4	52.0	51.3	49.0	46.8	46.0	55.2	0	
	17:20	17:30	48.5	51.7	50.8	48.0	45.3	44.1	57.5	0	
	17:30	17:40	56.1	63.6	62.3	49.2	46.1	45.6	67.0	0	
	17:40	17:50	59.4	67.0	65.3	48.4	44.9	44.3	74.0	0	
	17:50	18:00	48.1	51.8	50.6	46.9	43.5	42.7	59.9	0	
	観測時間平均		55.0	58.2	56.2	48.6	45.6	44.9	74.0	(0:6個)	-
18:00 ~ 19:00	18:00	18:10	48.7	52.0	50.9	48.0	45.2	44.5	57.7	0	
	18:10	18:20	49.2	52.6	51.5	48.8	45.5	44.4	58.9	0	
	18:20	18:30	48.6	51.4	50.8	48.1	45.1	44.0	54.1	0	
	18:30	18:40	48.9	52.6	51.5	47.7	44.3	43.7	60.7	0	
	18:40	18:50	48.7	52.1	51.2	47.9	44.7	43.8	56.1	0	
	18:50	19:00	48.6	52.5	51.2	47.9	44.2	43.6	61.1	0	
	観測時間平均		48.8	52.2	51.1	48.0	44.8	44.0	61.1	(0:6個)	-
19:00 ~ 20:00	19:00	19:10	49.2	52.9	51.9	48.4	45.1	43.8	56.0	0	
	19:10	19:20	49.3	52.3	51.7	48.9	46.0	44.7	55.5	0	
	19:20	19:30	48.3	51.3	50.7	47.7	45.1	44.5	53.7	0	
	19:30	19:40	48.9	52.5	50.9	48.5	45.2	43.7	59.6	0	
	19:40	19:50	47.1	50.3	49.4	46.2	44.3	43.9	55.9	0	
	19:50	20:00	47.3	50.8	50.0	46.5	43.3	42.7	53.4	0	
	観測時間平均		48.5	51.6	50.7	47.7	44.8	43.8	59.6	(0:6個)	-
20:00 ~ 21:00	20:00	20:10	48.0	50.9	50.3	47.3	45.2	44.4	55.8	0	
	20:10	20:20	48.9	52.1	51.3	48.1	45.3	44.7	56.8	0	
	20:20	20:30	47.2	50.7	49.6	46.2	43.8	43.0	56.8	0	
	20:30	20:40	47.2	50.2	49.6	46.7	43.6	43.0	54.2	0	
	20:40	20:50	46.9	51.2	50.4	45.4	42.5	42.0	54.3	0	
	20:50	21:00	47.1	50.4	49.4	46.3	44.0	43.6	53.5	0	
	観測時間平均		47.6	50.9	50.1	46.6	44.0	43.4	56.8	(0:6個)	-
21:00 ~ 22:00	21:00	21:10	46.6	49.8	49.1	45.8	42.7	42.1	52.3	0	
	21:10	21:20	47.9	51.1	50.6	47.6	43.4	42.3	53.8	0	
	21:20	21:30	47.9	51.4	50.4	47.2	44.4	43.8	53.7	0	
	21:30	21:40	48.2	51.3	50.8	47.6	44.4	43.4	53.9	0	
	21:40	21:50	47.9	51.1	50.5	46.9	43.4	42.9	58.9	0	
	21:50	22:00	47.3	50.9	49.6	46.7	44.1	43.5	53.0	0	
	観測時間平均		47.7	50.9	50.1	46.9	43.7	43.0	58.9	(0:6個)	-
時間区分 平均値	昼間(16時間) 6:00 ~ 22:00		51	54	53	49	45	44	74	-	-

(注) 観測時間平均及び時間区分平均値において、L_{Amax}は最大値。

(注) 観測時間平均値は、小数点第二位を切り捨て少数点第一位までを表記した。

(注) 時間区分平均値は、小数点第一位を四捨五入した整数値とした。

騒音測定結果総括表

業務名: 仙台市富沢駅西土地区画整理事業環境影響評価事後調査

測定日: 平成27年12月15日(火)6:00 ~ 22:00

測定場所: 最大騒音レベル出現地点(南側) GL+5.2m

観測時間	実測時間区分		等価騒音レベル (dB)	時間率騒音レベル(dB)					最大騒音レベル (dB)	除外音による 欠測の有無 0:有効 1:無効	欠測の場合 その理由
	開始時刻	終了時刻	L _{Aeq}	L _{A5}	L _{A10}	L _{A50}	L _{A90}	L _{A95}	L _{Amax}		
6:00 ~ 7:00	6:00	6:10	51.7	55.3	54.6	51.2	46.1	45.1	58.7	0	
	6:10	6:20	53.0	56.3	55.8	52.5	48.8	47.8	59.1	0	
	6:20	6:30	53.7	57.6	56.7	52.8	49.2	48.3	61.3	0	
	6:30	6:40	53.8	57.1	56.3	53.2	50.0	49.0	60.7	0	
	6:40	6:50	54.6	57.5	56.8	54.2	52.0	51.3	61.3	0	
	6:50	7:00	54.4	57.2	56.7	54.0	51.0	50.3	59.5	0	
	観測時間平均		53.6	56.8	56.1	52.9	49.5	48.6	61.3	(0:6個)	-
7:00 ~ 8:00	7:00	7:10	54.3	56.9	56.2	53.9	51.8	51.2	59.7	0	
	7:10	7:20	54.5	57.7	56.4	53.8	51.7	50.7	64.4	0	
	7:20	7:30	55.5	58.6	57.5	54.8	52.7	51.5	64.6	0	
	7:30	7:40	54.8	57.6	56.8	54.5	51.6	50.0	63.5	0	
	7:40	7:50	55.5	58.3	57.5	55.0	52.7	51.7	63.0	0	
	7:50	8:00	55.1	58.2	57.3	54.5	52.7	52.0	60.5	0	
	観測時間平均		55.0	57.8	56.9	54.4	52.2	51.1	64.6	(0:6個)	-
8:00 ~ 9:00	8:00	8:10	56.1	58.6	57.9	55.3	53.6	53.1	68.5	0	
	8:10	8:20	56.4	59.4	58.7	55.5	53.3	52.9	65.4	0	
	8:20	8:30	57.8	61.0	60.1	57.0	54.7	54.0	65.0	0	
	8:30	8:40	56.4	59.2	58.4	55.8	53.5	52.9	65.3	0	
	8:40	8:50	53.8	57.4	56.3	53.2	49.8	48.9	63.4	0	
	8:50	9:00	53.6	57.0	56.2	53.3	49.2	48.1	60.0	0	
	観測時間平均		55.9	58.7	57.9	55.0	52.3	51.6	68.5	(0:6個)	-
9:00 ~ 10:00	9:00	9:10	54.5	57.5	56.8	54.0	49.9	48.5	65.8	0	
	9:10	9:20	55.2	59.6	58.1	54.0	51.0	50.2	65.6	0	
	9:20	9:30	55.4	59.1	57.9	54.5	51.9	51.3	66.8	0	
	9:30	9:40	53.9	57.1	56.4	53.1	50.0	49.2	69.8	0	
	9:40	9:50	53.9	57.5	56.4	52.9	49.3	48.2	68.8	0	
	9:50	10:00	59.5	66.3	63.1	54.5	50.5	49.6	73.8	0	
	観測時間平均		55.9	59.5	58.1	53.8	50.4	49.5	73.8	(0:6個)	-
10:00 ~ 11:00	10:00	10:10	56.9	61.8	59.5	53.6	50.2	49.3	69.5	0	
	10:10	10:20	54.0	58.2	57.2	52.6	48.9	47.7	61.8	0	
	10:20	10:30	54.3	58.4	57.4	53.4	48.1	46.3	64.6	0	
	10:30	10:40	55.5	59.0	58.2	55.0	50.6	48.9	64.0	0	
	10:40	10:50	55.4	58.9	58.1	54.8	50.2	48.0	63.1	0	
	10:50	11:00	54.3	57.7	57.0	53.8	49.4	47.6	60.7	0	
	観測時間平均		55.2	59.0	57.9	53.8	49.5	47.9	69.5	(0:6個)	-
11:00 ~ 12:00	11:00	11:10	54.8	58.6	57.5	54.0	48.5	46.9	65.0	0	
	11:10	11:20	55.0	58.4	57.3	54.4	50.9	49.9	64.8	0	
	11:20	11:30	55.1	58.8	57.8	54.2	50.3	47.5	68.9	0	
	11:30	11:40	55.5	59.5	58.3	54.5	50.1	48.4	66.6	0	
	11:40	11:50	54.6	58.1	57.2	54.2	49.9	48.5	63.8	0	
	11:50	12:00	53.8	57.7	56.5	52.9	48.3	47.0	64.3	0	
	観測時間平均		54.8	58.5	57.4	54.0	49.6	48.0	68.9	(0:6個)	-
12:00 ~ 13:00	12:00	12:10	53.2	57.1	56.0	52.1	46.9	45.2	63.5	0	
	12:10	12:20	54.7	58.6	57.7	53.6	49.4	46.4	63.4	0	
	12:20	12:30	54.7	58.2	57.5	54.1	49.6	48.2	62.6	0	
	12:30	12:40	54.4	57.7	56.8	53.9	49.0	46.9	61.8	0	
	12:40	12:50	54.8	58.0	57.2	54.4	50.1	49.0	61.1	0	
	12:50	13:00	55.0	58.6	57.4	54.3	49.1	47.0	65.7	0	
	観測時間平均		54.5	58.0	57.1	53.7	49.0	47.1	65.7	(0:6個)	-
13:00 ~ 14:00	13:00	13:10	53.2	57.2	56.4	52.3	46.9	44.8	64.1	0	
	13:10	13:20	55.1	59.2	58.1	53.9	50.0	49.0	67.0	0	
	13:20	13:30	55.2	58.5	57.5	54.2	50.7	49.3	67.8	0	
	13:30	13:40	54.6	58.6	57.3	53.6	49.5	48.1	63.8	0	
	13:40	13:50	56.6	60.0	58.8	55.4	51.3	50.2	68.4	0	
	13:50	14:00	60.6	68.1	64.9	55.3	50.1	48.7	73.3	0	
	観測時間平均		56.6	60.2	58.8	54.1	49.7	48.3	73.3	(0:6個)	-

(注) 観測時間平均において、L_{Amax}は最大値。

(注) 観測時間平均値は、小数点第二位を切り捨て少数点第一位までを表記した。

騒音測定結果総括表

業務名: 仙台市富沢駅西土地区画整理事業環境影響評価事後調査

測定日: 平成27年12月15日(火)6:00 ~ 22:00

測定場所: 最大騒音レベル出現地点(南側) GL+5.2m

観測時間	実測時間区分		等価騒音レベル (dB)	時間率騒音レベル(dB)					最大騒音レベル (dB)	除外音による欠測の有無 0:有効 1:無効	欠測の場合その理由
	開始時刻	終了時刻	L _{Aeq}	L _{A5}	L _{A10}	L _{A50}	L _{A90}	L _{A95}	L _{Amax}		
14:00 ~ 15:00	14:00	14:10	55.1	58.5	57.8	54.3	49.9	48.6	62.7	0	
	14:10	14:20	55.4	58.7	57.9	55.1	50.1	49.0	64.8	0	
	14:20	14:30	60.2	65.9	64.5	57.1	52.1	50.6	71.7	0	
	14:30	14:40	55.1	58.7	57.9	54.8	49.5	48.4	61.7	0	
	14:40	14:50	55.2	58.7	57.6	54.1	51.2	50.5	65.1	0	
	14:50	15:00	57.1	61.1	58.1	54.4	50.8	49.7	75.8	0	
	観測時間平均		56.8	60.2	58.9	54.9	50.6	49.4	75.8	(0:6個)	-
15:00 ~ 16:00	15:00	15:10	53.7	57.1	56.0	53.3	49.8	48.5	62.0	0	
	15:10	15:20	54.3	57.8	56.9	53.8	49.4	47.6	60.9	0	
	15:20	15:30	56.1	60.9	58.5	54.4	49.1	47.9	67.8	0	
	15:30	15:40	59.9	67.1	63.0	55.6	50.8	49.0	73.2	0	
	15:40	15:50	57.2	60.0	58.8	55.3	52.0	51.1	74.6	0	
	15:50	16:00	55.1	58.5	57.7	54.6	50.7	49.4	61.3	0	
	観測時間平均		56.6	60.2	58.4	54.5	50.3	48.9	74.6	(0:6個)	-
16:00 ~ 17:00	16:00	16:10	54.6	57.8	56.9	53.9	51.2	50.3	66.3	0	
	16:10	16:20	54.7	57.8	56.9	54.3	51.3	50.4	61.6	0	
	16:20	16:30	54.8	57.9	57.0	54.2	51.3	50.9	62.0	0	
	16:30	16:40	53.9	57.0	56.0	53.4	50.2	49.5	62.3	0	
	16:40	16:50	54.1	57.9	56.7	53.4	50.4	49.1	61.9	0	
	16:50	17:00	58.9	66.4	62.4	54.9	51.8	50.4	70.4	0	
	観測時間平均		55.6	59.1	57.6	54.0	51.0	50.1	70.4	(0:6個)	-
17:00 ~ 18:00	17:00	17:10	58.6	65.7	60.8	54.9	52.0	51.3	71.2	0	
	17:10	17:20	54.0	56.7	56.0	53.7	51.3	50.5	59.4	0	
	17:20	17:30	53.3	56.6	55.8	52.9	49.1	47.5	59.0	0	
	17:30	17:40	58.5	65.5	64.2	53.4	50.4	49.8	69.7	0	
	17:40	17:50	61.4	69.0	67.6	53.3	49.5	48.7	75.2	0	
	17:50	18:00	52.9	56.8	55.4	52.1	48.1	46.9	63.4	0	
	観測時間平均		57.6	61.7	59.9	53.3	50.0	49.1	75.2	(0:6個)	-
18:00 ~ 19:00	18:00	18:10	53.5	56.2	55.4	53.0	50.2	49.3	61.9	0	
	18:10	18:20	53.4	56.9	55.8	53.1	49.7	48.3	61.2	0	
	18:20	18:30	52.9	56.0	55.2	52.6	48.9	48.0	59.5	0	
	18:30	18:40	53.3	56.8	56.0	52.6	49.0	47.3	62.7	0	
	18:40	18:50	53.1	56.4	55.7	52.6	48.8	47.8	58.8	0	
	18:50	19:00	53.0	57.0	55.5	52.3	47.9	47.1	62.2	0	
	観測時間平均		53.2	56.5	55.6	52.7	49.0	47.9	62.7	(0:6個)	-
19:00 ~ 20:00	19:00	19:10	53.4	57.0	56.2	52.7	48.6	47.4	59.9	0	
	19:10	19:20	53.7	57.0	56.1	53.2	49.8	48.2	61.0	0	
	19:20	19:30	52.9	56.0	55.4	52.5	49.2	48.5	57.9	0	
	19:30	19:40	53.6	57.2	55.8	53.3	49.1	47.6	61.0	0	
	19:40	19:50	52.1	55.6	54.5	50.9	48.0	47.5	64.4	0	
	19:50	20:00	51.8	55.5	54.7	51.0	47.3	46.5	58.4	0	
	観測時間平均		53.0	56.3	55.4	52.2	48.6	47.6	64.4	(0:6個)	-
20:00 ~ 21:00	20:00	20:10	52.5	55.8	55.0	51.7	49.3	48.6	60.9	0	
	20:10	20:20	53.7	56.8	56.0	53.1	49.5	48.5	60.9	0	
	20:20	20:30	51.9	55.5	54.5	50.8	47.4	46.4	62.1	0	
	20:30	20:40	51.8	54.9	54.3	51.5	47.4	46.7	58.3	0	
	20:40	20:50	51.3	55.8	54.9	49.4	45.7	45.0	60.1	0	
	20:50	21:00	51.7	55.0	54.2	51.1	48.1	47.3	57.9	0	
	観測時間平均		52.2	55.6	54.8	51.2	47.9	47.0	62.1	(0:6個)	-
21:00 ~ 22:00	21:00	21:10	51.1	54.3	53.6	50.5	46.2	45.1	58.2	0	
	21:10	21:20	52.7	56.1	55.5	52.2	47.0	45.5	58.9	0	
	21:20	21:30	53.0	56.9	55.7	52.1	49.0	48.1	59.6	0	
	21:30	21:40	53.2	56.5	56.0	52.5	48.5	47.2	61.4	0	
	21:40	21:50	52.5	56.3	55.2	51.9	46.9	46.1	60.8	0	
	21:50	22:00	52.0	55.7	54.5	51.3	48.1	47.3	59.3	0	
	観測時間平均		52.5	55.9	55.0	51.7	47.6	46.5	61.4	(0:6個)	-
時間区分 平均値	昼間(16時間) 6:00 ~ 22:00		55	58	57	54	50	49	76	-	-

(注) 観測時間平均及び時間区分平均値において、L_{Amax}は最大値。

(注) 観測時間平均値は、小数点第二位を切り捨て少数点第一位までを表記した。

(注) 時間区分平均値は、小数点第一位を四捨五入した整数値とした。

時間別騒音レベル(L_{Aeq}) (地点A: 資材等の運搬)

単位: dB

時間帯	騒音レベル	環境基準
6時	61.3	65
7時	62.6	65
8時	64.3	65
9時	64.4	65
10時	64.0	65
11時	65.8	65
12時	63.7	65
13時	64.2	65
14時	64.2	65
15時	63.7	65
16時	63.9	65
17時	63.5	65
18時	63.0	65
19時	65.2	65
20時	61.8	65
21時	60.8	65
max	66	

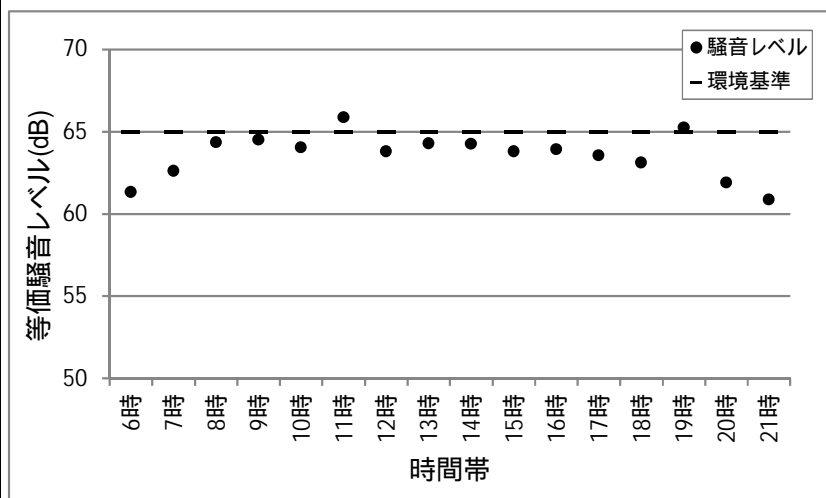

時間別騒音レベル(L_{A5}) (1)

単位: dB

時間帯	地点		地点		地点		地点	
	1.2m	5.2m	1.2m	5.2m	1.2m	5.2m	1.2m	5.2m
6時	52.5	52.8	50.7	51.3	49.0	51.5	51.7	56.8
7時	59.5	58.9	55.3	56.4	52.3	54.8	52.7	57.8
8時	62.3	62.0	58.2	59.5	63.7	67.6	53.5	58.7
9時	62.4	62.4	59.1	60.2	62.0	65.8	54.9	59.5
10時	61.2	62.8	59.6	60.9	63.6	65.3	54.4	59.0
11時	62.0	62.2	59.2	59.2	57.7	61.6	53.8	58.5
12時	58.9	59.0	54.2	54.9	52.5	55.6	53.3	58.0
13時	62.5	62.9	61.0	61.8	62.0	65.0	56.1	60.2
14時	60.9	62.0	60.1	60.7	61.7	65.1	55.9	60.2
15時	61.5	61.8	60.8	62.1	62.3	65.3	56.4	60.2
16時	60.5	60.6	59.0	59.6	61.7	65.2	54.8	59.1
17時	63.0	62.7	60.9	60.6	56.1	57.8	58.2	61.7
18時	55.3	55.0	53.8	53.6	47.0	49.1	52.2	56.5
19時	52.4	53.5	53.8	54.2	47.5	50.0	51.6	56.3
20時	49.2	50.0	50.1	50.8	45.9	48.6	50.9	55.6
21時	45.7	47.5	47.3	48.6	46.7	49.1	50.9	55.9
max	58	59	56	57	56	59	54	58

時間別騒音レベル(L_{A5}) (2)

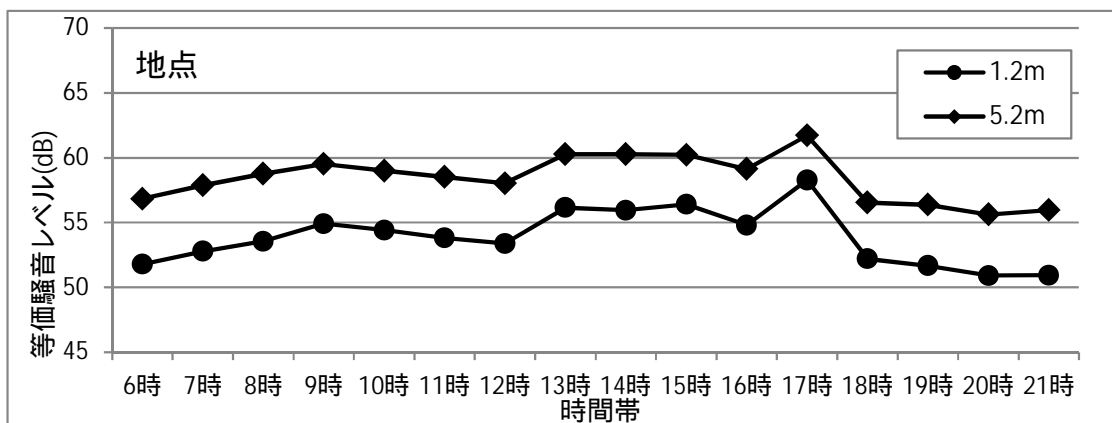
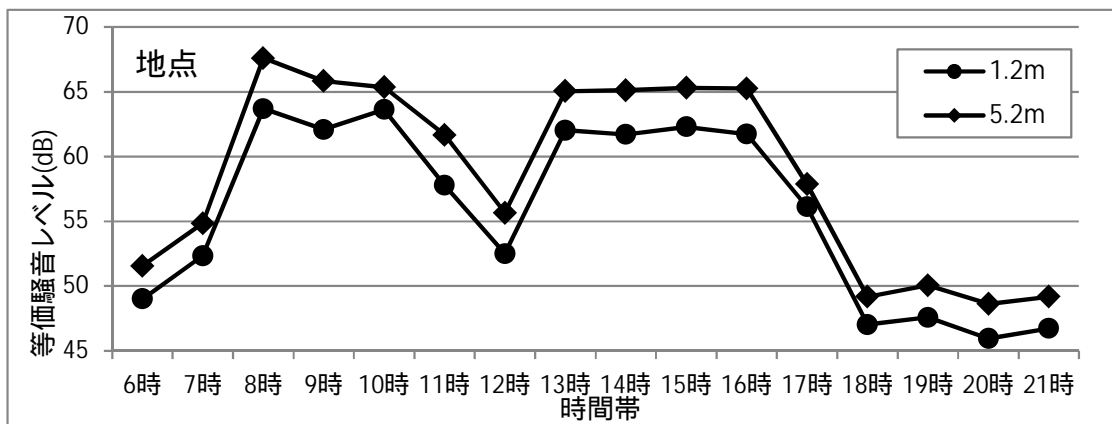
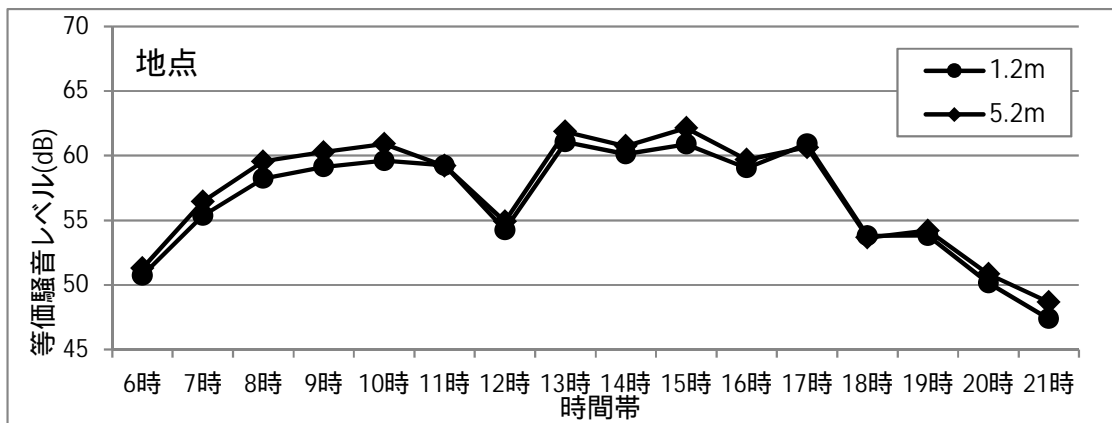
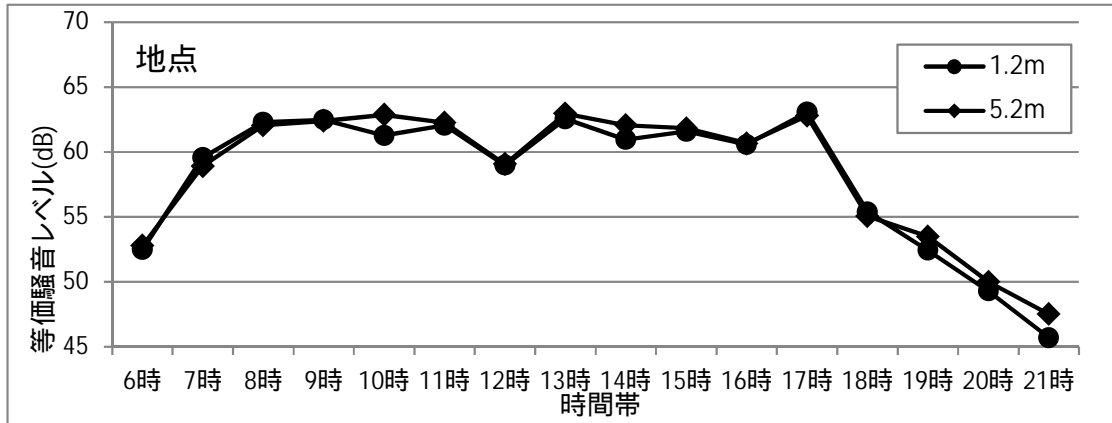

交通量調査結果（詳細）

地点名: A市道富沢山田線沿道

測定日時: 平成27年12月15日(火)6時~22時

単位: 台

調査時間帯	上り車線(富沢へ進む車線)							下り車線(山田へ進む車線)							測定断面						
	大型車	中型車	小型貨物車	乗用車	自動車類合計	二輪車	大型車混入率(%)	大型車	中型車	小型貨物車	乗用車	自動車類合計	二輪車	大型車混入率(%)	大型車	中型車	小型貨物車	乗用車	自動車類合計	二輪車	大型車混入率(%)
6時	10	2	5	147	164	3	7.3	9	4	4	160	177	1	7.3	19	6	9	307	341	4	7.3
7時	9	15	18	484	526	17	4.6	4	8	8	421	441	8	2.7	13	23	26	905	967	25	3.7
8時	11	14	25	473	523	6	4.8	9	12	12	327	360	4	5.8	20	26	37	800	883	10	5.2
9時	8	11	16	32	67	3	28.4	8	20	17	368	413	20	6.8	16	31	33	400	480	23	9.8
10時	11	17	30	363	421	10	6.7	12	10	15	334	371	11	5.9	23	27	45	697	792	21	6.3
11時	18	10	11	362	401	4	7.0	19	24	13	330	386	10	11.1	37	34	24	692	787	14	9.0
12時	10	15	13	329	367	4	6.8	5	8	26	316	355	16	3.7	15	23	39	645	722	20	5.3
13時	14	7	17	339	377	16	5.6	16	13	14	317	360	4	8.1	30	20	31	656	737	20	6.8
14時	15	19	20	352	406	9	8.4	16	11	11	320	358	4	7.5	31	30	31	672	764	13	8.0
15時	11	12	25	414	462	3	5.0	6	12	21	357	396	22	4.5	17	24	46	771	858	25	4.8
16時	1	18	25	463	507	6	3.7	3	13	21	399	436	7	3.7	4	31	46	862	943	13	3.7
17時	1	5	17	460	483	9	1.2	6	5	5	397	413	6	2.7	7	10	22	857	896	15	1.9
18時	0	7	7	412	426	5	1.6	0	2	5	410	417	12	0.5	0	9	12	822	843	17	1.1
19時	0	4	5	343	352	7	1.1	0	3	5	353	361	8	0.8	0	7	10	696	713	15	1.0
20時	0	4	4	258	266	6	1.5	0	0	1	230	231	6	0.0	0	4	5	488	497	12	0.8
21時	0	2	2	210	214	3	0.9	0	0	2	199	201	7	0.0	0	2	4	409	415	10	0.5
合計	119	162	240	5,441	5,962	111	5	113	145	180	5,238	5,676	146	4.5	232	307	420	10,679	11,638	257	4.6

備考: 大型車混入率(%)=(大型車+中型車)/自動車類合計 × 100

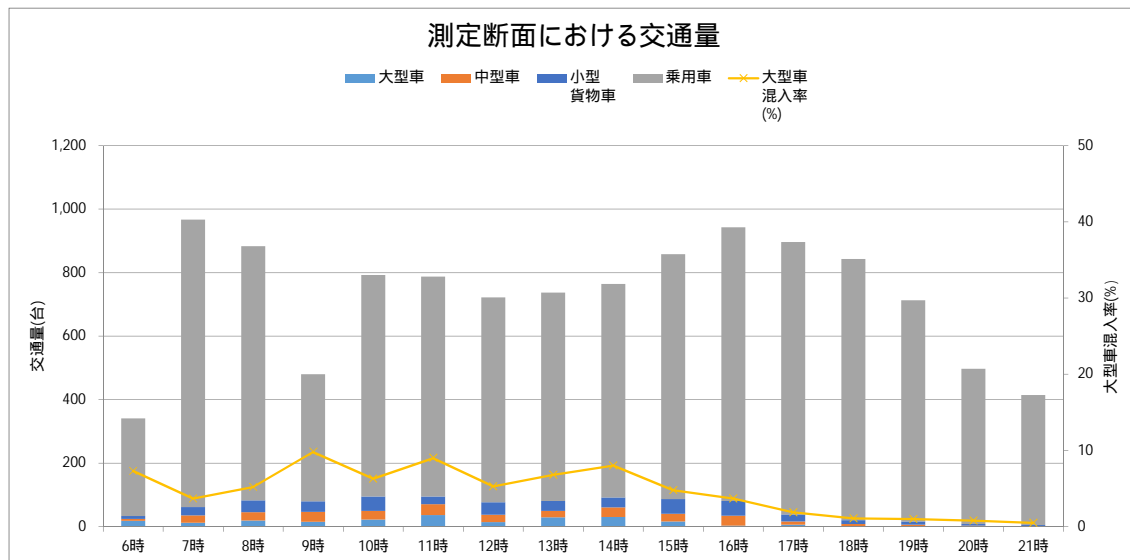

備考: 大型車混入率(%)=(大型車+中型車)/自動車類合計 × 100

走行速度調査結果（詳細）

調査地点: A市道富沢山田線沿道

調査日時: 平成27年12月15日6時～21時

区間距離: 上り車線44.3m、下り車線44.3m

調査時間帯	上り車線(富沢へ進む車線)						下り車線(山田へ進む車線)					
	No.	大型車		No.	小型車		No.	大型車		No.	小型車	
		経過時間(s)	速度(km/h)		経過時間(s)	速度(km/h)		経過時間(s)	速度(km/h)		経過時間(s)	速度(km/h)
8時	1	3.340	47.7	1	3.150	50.6	1	3.320	48.0	1	2.750	58.0
	2	2.920	54.6	2	3.100	51.4	2	3.170	50.3	2	2.350	67.9
	3	3.400	46.9	3	3.220	49.5	3	3.280	48.6	3	2.590	61.6
	4	3.240	49.2	4	3.230	49.4	4	3.240	49.2	4	2.560	62.3
	5	3.520	45.3	5	3.060	52.1	5	3.280	48.6	5	2.340	68.2
	6	3.180	50.2	6	3.130	51.0	6	3.260	48.9	6	2.550	62.5
	7	3.250	49.1	7	2.960	53.9	7	3.080	51.8	7	2.710	58.8
	8	3.120	51.1	8	2.650	60.2	8	2.920	54.6	8	2.730	58.4
	9	3.140	50.8	9	3.000	53.2	9	2.840	56.2	9	2.340	68.2
	10	2.990	53.3	10	3.130	51.0	10	3.060	52.1	10	2.550	62.5
		平均	49.8		平均	52.2		平均	50.8		平均	62.8
10時	1	3.180	50.2	1	3.030	52.6	1	2.930	54.4	1	3.280	48.6
	2	2.530	63.0	2	2.840	56.2	2	3.430	46.5	2	3.280	48.6
	3	3.320	48.0	3	3.050	52.3	3	3.290	48.5	3	3.170	50.3
	4	2.940	54.2	4	2.820	56.6	4	3.440	46.4	4	3.040	52.5
	5	2.670	59.7	5	2.630	60.6	5	3.060	52.1	5	3.180	50.2
	6	2.950	54.1	6	2.830	56.4	6	2.710	58.8	6	2.880	55.4
	7	2.820	56.6	7	2.990	53.3	7	3.110	51.3	7	3.350	47.6
	8	2.890	55.2	8	2.770	57.6	8	3.410	46.8	8	3.040	52.5
	9	3.030	52.6	9	2.590	61.6	9	3.070	51.9	9	2.960	53.9
	10	2.860	55.8	10	2.630	60.6	10	3.350	47.6	10	3.300	48.3
		平均	54.9		平均	56.8		平均	50.4		平均	50.8
14時	1	3.070	51.9	1	2.940	54.2	1	3.450	46.2	1	3.080	51.8
	2	3.010	53.0	2	2.810	56.8	2	3.430	46.5	2	2.790	57.2
	3	3.200	49.8	3	2.790	57.2	3	3.560	44.8	3	3.330	47.9
	4	2.950	54.1	4	2.780	57.4	4	3.330	47.9	4	2.700	59.1
	5	3.300	48.3	5	2.740	58.2	5	2.980	53.5	5	3.190	50.0
	6	3.290	48.5	6	2.980	53.5	6	3.820	41.7	6	2.900	55.0
	7	2.920	54.6	7	2.680	59.5	7	3.360	47.5	7	3.370	47.3
	8	3.120	51.1	8	2.910	54.8	8	3.220	49.5	8	3.290	48.5
	9	2.960	53.9	9	2.770	57.6	9	3.430	46.5	9	2.780	57.4
	10	3.220	49.5	10	2.840	56.2	10	3.680	43.3	10	2.710	58.8
		平均	51.5		平均	56.5		平均	46.8		平均	53.3
17時	1	2.870	55.6	1	2.720	58.6	1	3.210	49.7	1	3.010	53.0
	2	2.900	55.0	2	2.840	56.2	2	3.120	51.1	2	3.290	48.5
	3	3.160	50.5	3	2.680	59.5	3	3.070	51.9	3	3.330	47.9
	4	3.590	44.4	4	2.800	57.0	4	3.490	45.7	4	3.250	49.1
	5	2.790	57.2	5	2.930	54.4	5	3.240	49.2	5	3.590	44.4
	6	3.400	46.9	6	2.640	60.4	6	3.450	46.2	6	3.160	50.5
	7			7	3.060	52.1	7	3.080	51.8	7	3.190	50.0
	8			8	2.690	59.3	8	3.040	52.5	8	3.280	48.6
	9			9	2.530	63.0	9	3.240	49.2	9	3.420	46.6
	10			10	3.020	52.8	10	3.010	53.0	10	3.150	50.6
		平均	51.6		平均	57.3		平均	50.0		平均	48.9
全時間帯		平均	52.0		平均	55.7		平均	49.5		平均	54.0

上り平均(全車種) 53.9

下り平均(全車種) 51.7

測定断面(全車種) 52.8

測定断面(大型車) 50.8

測定断面(小型車) 54.8

3.振動

振動測定結果総括表

業務名: 仙台市富沢駅西土地地区画整理事業環境影響評価事後調査
 測定日: 平成27年12月15日(火)6:00 ~ 22:00
 測定場所: A市道富沢山田線沿道

観測時間	実測時間区分		時間率振動レベル(dB)					最大振動レベル (dB) L _{Vmax}	除外振動による 欠測の有無 0:有効 1:無効	欠測の場合 その理由
	開始時刻	終了時刻	L _{V5}	L _{V10}	L _{V50}	L _{V90}	L _{V95}			
6:00 ~ 7:00	6:00	6:10	32.9	30.3	15.2	13.2	12.8	47.7	0	
	6:10	6:20	32.6	31.2	18.2	14.9	14.3	39.2	0	
	6:20	6:30	39.3	34.9	21.2	15.6	14.9	54.6	0	
	6:30	6:40	40.5	35.8	22.3	15.9	15.2	51.3	0	
	6:40	6:50	42.1	37.4	26.6	17.4	16.3	50.0	0	
	6:50	7:00	39.4	36.3	27.8	17.8	16.7	50.4	0	
	観測時間平均		37.8	34.3	21.9	15.8	15.0	54.6	(0:6個)	-
7:00 ~ 8:00	7:00	7:10	43.9	37.5	29.0	19.8	18.3	52.0	0	
	7:10	7:20	41.3	37.4	30.3	22.2	21.1	50.7	0	
	7:20	7:30	38.9	36.9	32.4	29.0	25.9	47.8	0	
	7:30	7:40	39.0	37.3	32.3	29.1	24.9	52.5	0	
	7:40	7:50	40.4	37.0	30.7	18.9	17.5	51.6	0	
	7:50	8:00	39.2	36.5	31.1	22.8	20.9	54.7	0	
	観測時間平均		40.4	37.1	30.9	23.6	21.4	54.7	(0:6個)	-
8:00 ~ 9:00	8:00	8:10	40.8	37.2	32.0	23.9	22.4	46.8	0	
	8:10	8:20	41.8	38.9	31.3	24.4	23.2	49.9	0	
	8:20	8:30	42.5	39.0	30.2	22.5	20.9	50.4	0	
	8:30	8:40	38.9	37.0	29.5	21.4	20.2	48.6	0	
	8:40	8:50	44.0	39.2	30.9	22.4	21.2	53.2	0	
	8:50	9:00	44.9	40.1	30.8	22.0	20.5	53.1	0	
	観測時間平均		42.1	38.5	30.7	22.7	21.4	53.2	(0:6個)	-
9:00 ~ 10:00	9:00	9:10	44.0	38.1	29.8	20.5	19.1	51.9	0	
	9:10	9:20	43.4	39.1	30.2	21.2	19.9	49.9	0	
	9:20	9:30	39.6	35.8	28.2	20.1	18.7	53.1	0	
	9:30	9:40	39.2	36.9	30.2	21.3	20.2	51.2	0	
	9:40	9:50	39.1	36.0	28.9	20.9	19.4	50.1	0	
	9:50	10:00	43.9	39.4	29.8	22.3	21.0	51.7	0	
	観測時間平均		41.5	37.5	29.5	21.0	19.7	53.1	(0:6個)	-
10:00 ~ 11:00	10:00	10:10	41.8	37.6	30.6	21.8	20.8	50.0	0	
	10:10	10:20	41.3	36.8	28.6	19.5	17.6	52.3	0	
	10:20	10:30	42.9	38.2	30.7	22.2	20.9	51.2	0	
	10:30	10:40	39.8	37.4	30.1	23.1	21.9	53.3	0	
	10:40	10:50	38.9	36.1	29.5	21.1	20.1	52.6	0	
	10:50	11:00	44.3	39.8	30.4	22.1	20.9	52.3	0	
	観測時間平均		41.5	37.6	29.9	21.6	20.3	53.3	(0:6個)	-
11:00 ~ 12:00	11:00	11:10	42.8	39.3	31.1	22.6	20.6	50.1	0	
	11:10	11:20	43.5	39.2	30.8	22.9	21.7	51.7	0	
	11:20	11:30	44.3	38.7	30.1	23.2	21.4	51.8	0	
	11:30	11:40	45.5	41.3	31.1	22.8	21.0	54.1	0	
	11:40	11:50	41.2	36.7	30.0	23.4	21.8	51.8	0	
	11:50	12:00	43.9	39.2	29.6	19.8	18.5	53.0	0	
	観測時間平均		43.5	39.0	30.4	22.4	20.8	54.1	(0:6個)	-
12:00 ~ 13:00	12:00	12:10	43.2	38.7	29.6	19.4	18.3	50.4	0	
	12:10	12:20	41.1	36.9	27.7	17.3	16.3	50.9	0	
	12:20	12:30	37.3	35.5	28.4	16.8	15.8	47.7	0	
	12:30	12:40	40.4	36.5	25.3	15.7	14.9	50.8	0	
	12:40	12:50	38.1	35.1	28.0	15.7	14.8	48.7	0	
	12:50	13:00	41.8	37.6	28.4	18.5	17.5	51.4	0	
	観測時間平均		40.3	36.7	27.9	17.2	16.2	51.4	(0:6個)	-
13:00 ~ 14:00	13:00	13:10	44.2	40.0	30.6	23.4	21.9	50.1	0	
	13:10	13:20	46.2	42.3	32.4	23.9	22.2	51.2	0	
	13:20	13:30	42.5	38.0	29.8	23.2	22.0	50.6	0	
	13:30	13:40	39.2	36.2	29.2	20.5	19.1	48.2	0	
	13:40	13:50	39.9	36.4	28.2	22.6	21.5	49.1	0	
	13:50	14:00	37.4	35.5	29.5	22.3	21.4	45.9	0	
	観測時間平均		41.5	38.0	29.9	22.6	21.3	51.2	(0:6個)	-

(注) 観測時間平均において、L_{Vmax}は最大値。

観測時間平均値は、小数点第二位を切り捨て少数点第一位までを表記した。

振動測定結果総括表

業務名: 仙台市富沢駅西土地区画整理事業環境影響評価事後調査

測定日: 平成27年12月15日(火)6:00 ~ 22:00

測定場所: A市道富沢山田線沿道

観測時間	実測時間区分		時間率振動レベル(dB)					最大振動レベル (dB) L _{Vmax}	除外振動による 欠測の有無 0:有効 1:無効	欠測の場合 その理由
	開始時刻	終了時刻	L _{V5}	L _{V10}	L _{V50}	L _{V90}	L _{V95}			
14:00 ~ 15:00	14:00	14:10	42.8	39.3	30.5	20.4	19.2	52.8	0	
	14:10	14:20	42.6	37.3	29.6	20.1	18.7	51.3	0	
	14:20	14:30	41.3	38.2	30.3	21.5	19.8	50.7	0	
	14:30	14:40	44.0	40.0	30.8	23.3	21.9	51.5	0	
	14:40	14:50	44.0	40.6	31.2	23.3	22.3	53.3	0	
	14:50	15:00	40.5	37.1	29.1	19.9	18.4	49.9	0	
	観測時間平均		42.5	38.7	30.2	21.4	20.0	53.3	(0:6個)	-
15:00 ~ 16:00	15:00	15:10	37.6	35.8	30.5	23.1	21.6	47.9	0	
	15:10	15:20	40.5	37.7	31.3	24.4	22.8	51.7	0	
	15:20	15:30	42.6	37.4	31.4	23.2	21.4	54.7	0	
	15:30	15:40	44.3	39.7	30.6	21.1	19.6	52.0	0	
	15:40	15:50	39.6	37.4	30.9	20.9	19.4	50.5	0	
	15:50	16:00	42.5	38.6	30.4	22.0	20.4	52.1	0	
	観測時間平均		41.1	37.7	30.8	22.4	20.8	54.7	(0:6個)	-
16:00 ~ 17:00	16:00	16:10	37.4	35.9	31.3	23.9	22.2	48.9	0	
	16:10	16:20	40.0	38.2	32.6	26.0	24.6	51.5	0	
	16:20	16:30	39.3	36.8	32.3	27.2	25.9	48.7	0	
	16:30	16:40	42.8	39.5	32.0	26.2	24.9	50.5	0	
	16:40	16:50	39.7	37.7	32.1	24.6	22.2	48.9	0	
	16:50	17:00	41.7	38.3	31.1	21.3	17.8	49.4	0	
	観測時間平均		40.1	37.7	31.9	24.8	22.9	51.5	(0:6個)	-
17:00 ~ 18:00	17:00	17:10	42.1	38.1	28.7	16.7	15.7	50.6	0	
	17:10	17:20	39.2	37.0	31.2	20.0	16.4	48.3	0	
	17:20	17:30	37.8	36.2	30.0	17.4	16.1	47.6	0	
	17:30	17:40	38.1	36.6	29.5	17.0	15.6	47.4	0	
	17:40	17:50	36.9	35.3	29.4	18.2	17.2	49.8	0	
	17:50	18:00	37.4	36.3	30.6	17.2	16.1	42.9	0	
	観測時間平均		38.5	36.5	29.9	17.7	16.1	50.6	(0:6個)	-
18:00 ~ 19:00	18:00	18:10	38.3	35.9	29.4	15.5	14.7	48.6	0	
	18:10	18:20	36.8	35.7	29.8	16.8	16.0	47.3	0	
	18:20	18:30	37.2	35.9	29.1	16.4	15.5	47.8	0	
	18:30	18:40	37.0	35.6	28.7	18.6	16.7	51.4	0	
	18:40	18:50	37.6	36.1	29.1	17.0	16.1	47.2	0	
	18:50	19:00	36.4	35.2	28.8	16.0	15.4	41.4	0	
	観測時間平均		37.2	35.7	29.1	16.7	15.7	51.4	(0:6個)	-
19:00 ~ 20:00	19:00	19:10	35.9	34.6	27.9	16.0	15.2	46.4	0	
	19:10	19:20	36.4	34.9	27.0	15.6	14.8	46.6	0	
	19:20	19:30	37.2	35.6	28.8	16.7	15.8	44.9	0	
	19:30	19:40	38.8	36.6	29.9	16.0	15.4	49.5	0	
	19:40	19:50	36.1	34.7	25.7	15.1	14.6	46.2	0	
	19:50	20:00	37.1	35.0	27.3	15.6	15.1	50.2	0	
	観測時間平均		36.9	35.2	27.7	15.8	15.1	50.2	(0:6個)	-
20:00 ~ 21:00	20:00	20:10	37.4	34.9	24.5	15.3	14.6	51.2	0	
	20:10	20:20	36.5	34.8	24.5	15.9	15.4	41.6	0	
	20:20	20:30	35.9	34.7	24.8	16.3	15.6	40.4	0	
	20:30	20:40	37.2	35.2	25.0	15.7	15.2	46.9	0	
	20:40	20:50	35.4	33.9	21.7	15.4	14.9	44.1	0	
	20:50	21:00	35.5	33.8	21.6	15.7	15.2	40.3	0	
	観測時間平均		36.3	34.5	23.7	15.7	15.1	51.2	(0:6個)	-
21:00 ~ 22:00	21:00	21:10	34.7	33.1	21.0	15.3	14.8	43.5	0	
	21:10	21:20	35.4	34.1	20.9	15.4	14.9	39.2	0	
	21:20	21:30	35.4	33.6	21.7	15.1	14.6	49.9	0	
	21:30	21:40	35.4	33.5	23.6	15.7	15.1	42.3	0	
	21:40	21:50	35.6	33.9	21.6	15.6	15.1	51.5	0	
	21:50	22:00	34.5	32.9	18.4	15.1	14.6	41.5	0	
	観測時間平均		35.1	33.5	21.2	15.3	14.8	51.5	(0:6個)	-
時間区分 平均値	昼間(11時間) 8:00 ~ 19:00		#REF!	#REF!	#REF!	#REF!	#REF!	#REF!	-	-
	夜間(5時間) 6:00 ~ 8:00 19:00 ~ 22:00		#REF!	#REF!	#REF!	#REF!	#REF!	#REF!	-	-

(注) 観測時間平均及び時間区分平均値において、L_{Vmax}は最大値。

観測時間平均値は、小数点第二位を切り捨て少数点第一位までを表記した。

時間区分平均値は、小数点第一位を四捨五入した整数値とした。

振動測定結果総括表

業務名: 仙台市富沢駅西土地区画整理事業環境影響評価事後調査

測定日: 平成28年1月13日(水)6:00~22:00

測定場所: 仙台富沢病院

観測時間	実測時間区分		時間率振動レベル(dB)					最大振動レベル(dB)	除外振動による 欠測の有無 0:有効 1:無効	欠測の場合 その理由
	開始時刻	終了時刻	L _{V5}	L _{V10}	L _{V50}	L _{V90}	L _{V95}	L _{Vmax}		
6:00 ~ 7:00	6:00	6:10	15.1	12.7	10.4	9.1	8.8	15.1	0	
	6:10	6:20	19.6	15.2	10.7	9.4	8.9	19.6	0	
	6:20	6:30	13.2	12.2	10.2	8.9	8.5	13.2	0	
	6:30	6:40	17.6	12.7	10.5	9.1	8.8	17.6	0	
	6:40	6:50	21.5	16.5	11.4	9.9	9.5	21.5	0	
	6:50	7:00	17.7	14.5	11.3	9.9	9.5	17.7	0	
	観測時間平均		17.4	13.9	10.7	9.3	9.0	21.5	(0:6個)	-
7:00 ~ 8:00	7:00	7:10	21.1	16.9	11.3	9.9	9.5	21.1	0	
	7:10	7:20	23.6	20.3	12.4	10.5	10.3	23.6	0	
	7:20	7:30	27.1	23.2	13.3	10.8	10.4	27.1	0	
	7:30	7:40	25.3	22.5	16.9	13.4	12.5	25.3	0	
	7:40	7:50	23.3	21.2	16.2	13.7	13.2	23.3	0	
	7:50	8:00	24.2	20.8	14.4	12.3	11.8	24.2	0	
	観測時間平均		24.1	20.8	14.0	11.7	11.2	27.1	(0:6個)	-
8:00 ~ 9:00	8:00	8:10	25.3	22.8	16.0	13.2	12.8	25.3	0	
	8:10	8:20	26.7	23.7	18.3	16.1	15.5	26.7	0	
	8:20	8:30	34.3	27.4	20.3	17.1	16.6	34.3	0	
	8:30	8:40	34.8	27.0	19.3	16.3	15.7	34.8	0	
	8:40	8:50	27.0	24.5	19.0	15.9	15.3	27.0	0	
	8:50	9:00	28.5	25.1	19.3	16.4	15.7	28.5	0	
	観測時間平均		29.4	25.0	18.7	15.8	15.2	34.8	(0:6個)	-
9:00 ~ 10:00	9:00	9:10	24.7	22.3	18.3	15.7	15.2	24.7	0	
	9:10	9:20	25.9	23.5	18.6	15.4	14.8	25.9	0	
	9:20	9:30	24.8	22.4	17.8	15.2	14.8	24.8	0	
	9:30	9:40	27.3	25.0	18.4	15.4	14.8	27.3	0	
	9:40	9:50	23.6	21.6	17.6	15.6	15.1	23.6	0	
	9:50	10:00	25.2	24.2	19.9	17.0	16.3	25.2	0	
	観測時間平均		25.2	23.1	18.4	15.7	15.1	27.3	(0:6個)	-
10:00 ~ 11:00	10:00	10:10	24.5	22.1	18.4	15.7	15.1	24.5	0	
	10:10	10:20	24.2	22.3	17.8	15.2	14.5	24.2	0	
	10:20	10:30	24.6	22.0	17.7	15.4	14.9	24.6	0	
	10:30	10:40	24.2	22.1	18.3	15.7	15.1	24.2	0	
	10:40	10:50	24.7	23.1	19.6	16.9	16.3	24.7	0	
	10:50	11:00	28.0	24.5	18.0	15.1	14.4	28.0	0	
	観測時間平均		25.0	22.6	18.3	15.6	15.0	28.0	(0:6個)	-
11:00 ~ 12:00	11:00	11:10	28.8	25.6	19.8	17.0	16.5	28.8	0	
	11:10	11:20	24.7	23.1	19.3	16.9	16.3	24.7	0	
	11:20	11:30	24.3	21.9	18.4	15.9	15.5	24.3	0	
	11:30	11:40	22.7	21.2	18.0	15.3	14.7	22.7	0	
	11:40	11:50	24.2	21.6	17.3	14.5	14.0	24.2	0	
	11:50	12:00	26.1	23.6	17.4	13.6	12.9	26.1	0	
	観測時間平均		25.1	22.8	18.3	15.5	14.9	28.8	(0:6個)	-
12:00 ~ 13:00	12:00	12:10	28.9	23.8	15.1	12.1	11.5	28.9	0	
	12:10	12:20	22.4	20.3	15.9	12.8	12.3	22.4	0	
	12:20	12:30	18.4	16.6	12.9	10.9	10.3	18.4	0	
	12:30	12:40	14.5	13.0	11.3	10.0	9.6	14.5	0	
	12:40	12:50	20.1	16.1	11.6	9.9	9.5	20.1	0	
	12:50	13:00	23.5	18.9	11.5	9.8	9.5	23.5	0	
	観測時間平均		21.3	18.1	13.0	10.9	10.4	28.9	(0:6個)	-
13:00 ~ 14:00	13:00	13:10	24.3	22.4	15.8	11.3	10.6	24.3	0	
	13:10	13:20	29.0	26.1	18.2	15.3	14.3	29.0	0	
	13:20	13:30	25.7	23.8	18.4	15.3	14.7	25.7	0	
	13:30	13:40	25.4	23.0	18.6	15.5	15.0	25.4	0	
	13:40	13:50	27.5	24.6	19.8	16.2	15.3	27.5	0	
	13:50	14:00	27.7	25.7	19.3	16.1	15.3	27.7	0	
	観測時間平均		26.6	24.2	18.3	14.9	14.2	29.0	(0:6個)	-

(注) 観測時間平均において、L_{Vmax}は最大値。

観測時間平均値は、小数点第二位以下を切り捨て少数点第一位までを表記した。

振動測定結果総括表

業務名: 仙台市富沢駅西土地区画整理事業環境影響評価事後調査

測定日: 平成28年1月13日(水)6:00 ~ 22:00

測定場所: 仙台富沢病院

観測時間	実測時間区分		時間率振動レベル(dB)					最大振動レベル (dB)	除外振動による 欠測の有無 0:有効 1:無効	欠測の場合 その理由
	開始時刻	終了時刻	L _{V5}	L _{V10}	L _{V50}	L _{V90}	L _{V95}	L _{Vmax}		
14:00 ~ 15:00	14:00	14:10	28.6	26.1	20.2	16.5	15.5	28.6	0	
	14:10	14:20	34.4	31.6	25.1	17.7	17.1	34.4	0	
	14:20	14:30	29.7	26.1	19.4	16.0	15.5	29.7	0	
	14:30	14:40	25.7	23.4	19.2	16.1	15.4	25.7	0	
	14:40	14:50	30.0	26.0	20.5	17.4	16.8	30.0	0	
	14:50	15:00	25.7	23.5	20.1	17.2	16.5	25.7	0	
	観測時間平均		29.0	26.1	20.7	16.8	16.1	34.4	(0:6個)	-
15:00 ~ 16:00	15:00	15:10	24.2	23.0	18.8	15.4	14.8	24.2	0	
	15:10	15:20	35.0	26.5	20.7	16.7	15.6	35.0	0	
	15:20	15:30	26.3	22.9	17.8	15.0	14.3	26.3	0	
	15:30	15:40	23.8	22.2	18.0	15.4	14.6	23.8	0	
	15:40	15:50	27.9	24.4	18.0	15.6	15.2	27.9	0	
	15:50	16:00	24.0	21.6	17.2	15.1	14.6	24.0	0	
	観測時間平均		26.8	23.4	18.4	15.5	14.8	35.0	(0:6個)	-
16:00 ~ 17:00	16:00	16:10	25.6	23.2	19.6	17.2	16.6	25.6	0	
	16:10	16:20	26.7	24.7	19.6	16.9	16.3	26.7	0	
	16:20	16:30	26.0	24.9	20.8	17.7	17.2	26.0	0	
	16:30	16:40	28.7	25.7	18.8	14.2	13.5	28.7	0	
	16:40	16:50	26.7	23.1	16.3	13.0	12.2	26.7	0	
	16:50	17:00	27.0	24.1	17.7	12.9	12.4	27.0	0	
	観測時間平均		26.7	24.2	18.8	15.3	14.7	28.7	(0:6個)	-
17:00 ~ 18:00	17:00	17:10	27.7	23.2	15.3	12.3	11.7	27.7	0	
	17:10	17:20	24.8	20.6	12.6	10.8	10.5	24.8	0	
	17:20	17:30	24.8	20.1	13.6	11.7	11.4	24.8	0	
	17:30	17:40	23.0	19.4	12.8	11.1	10.8	23.0	0	
	17:40	17:50	23.1	18.7	12.3	10.6	10.3	23.1	0	
	17:50	18:00	22.6	19.3	12.1	10.5	10.3	22.6	0	
	観測時間平均		24.3	20.2	13.1	11.1	10.8	27.7	(0:6個)	-
18:00 ~ 19:00	18:00	18:10	24.4	17.9	11.7	10.2	9.8	11.7	0	
	18:10	18:20	26.1	22.5	14.6	10.9	10.4	14.6	0	
	18:20	18:30	20.7	19.3	12.3	10.3	9.9	12.3	0	
	18:30	18:40	23.8	18.4	11.8	10.4	10.1	11.8	0	
	18:40	18:50	19.1	15.8	11.7	10.3	9.8	11.7	0	
	18:50	19:00	17.5	14.8	11.2	10.2	9.8	11.2	0	
	観測時間平均		21.9	18.1	12.2	10.3	9.9	14.6	(0:6個)	-
19:00 ~ 20:00	19:00	19:10	15.9	13.1	11.0	9.9	9.6	11.0	0	
	19:10	19:20	16.4	14.1	11.4	10.1	9.9	11.4	0	
	19:20	19:30	12.7	12.3	11.0	9.9	9.7	11.0	0	
	19:30	19:40	12.6	12.1	10.9	9.8	9.5	10.9	0	
	19:40	19:50	16.3	13.9	11.0	9.8	9.5	11.0	0	
	19:50	20:00	19.3	14.9	10.8	8.9	8.4	10.8	0	
	観測時間平均		15.5	13.4	11.0	9.7	9.4	11.4	(0:6個)	-
20:00 ~ 21:00	20:00	20:10	16.0	13.2	10.9	8.8	8.5	10.9	0	
	20:10	20:20	19.3	14.9	10.2	8.7	8.3	10.2	0	
	20:20	20:30	13.9	11.8	9.4	8.2	7.9	9.4	0	
	20:30	20:40	11.4	10.8	9.4	8.2	7.8	9.4	0	
	20:40	20:50	11.9	11.2	9.8	8.5	8.3	9.8	0	
	20:50	21:00	10.9	10.5	9.3	8.0	7.7	9.3	0	
	観測時間平均		13.9	12.0	9.8	8.4	8.0	10.9	(0:6個)	-
21:00 ~ 22:00	21:00	21:10	11.1	10.7	9.6	8.4	8.1	9.6	0	
	21:10	21:20	11.0	10.6	9.3	8.2	7.9	9.3	0	
	21:20	21:30	12.6	11.1	9.6	8.4	8.1	9.6	0	
	21:30	21:40	11.2	10.8	9.6	8.4	8.2	9.6	0	
	21:40	21:50	11.3	10.7	9.3	8.1	7.7	9.3	0	
	21:50	22:00	11.9	10.8	9.3	8.2	7.9	9.3	0	
	観測時間平均		11.5	10.7	9.4	8.2	7.9	9.6	(0:6個)	-
時間区分 平均値	昼間(11時間) 8:00 ~ 19:00		26	23	17	14	14	35	-	-
	夜間(5時間) 6:00 ~ 8:00 19:00 ~ 22:00		17	14	11	10	9	27	-	-

(注) 観測時間平均及び時間区分平均値において、L_{Vmax}は最大値。

観測時間平均値は、小数点第二位以下を切り捨て少数点第一位までを表記した。

時間区分平均値は、小数点第一位を四捨五入した整数値とした。

振動測定結果総括表

業務名: 仙台市富沢駅西土地区画整理事業環境影響評価事後調査

測定日: 平成28年1月13日(水)6:00~22:00

測定場所: 富沢小学校

観測時間	実測時間区分		時間率振動レベル(dB)					最大振動レベル(dB)	除外振動による 欠測の有無 0:有効 1:無効	欠測の場合 その理由
	開始時刻	終了時刻	L _{V5}	L _{V10}	L _{V50}	L _{V90}	L _{V95}	L _{Vmax}		
6:00 ~ 7:00	6:00	6:10	16.4	14.7	10.8	8.8	8.3	16.4	0	
	6:10	6:20	21.8	17.5	12.3	9.8	9.3	21.8	0	
	6:20	6:30	22.5	17.0	10.7	8.8	8.3	22.5	0	
	6:30	6:40	32.6	21.0	11.9	9.8	9.3	32.6	0	
	6:40	6:50	20.7	18.1	11.8	9.5	9.0	20.7	0	
	6:50	7:00	21.7	19.5	14.6	12.0	11.6	21.7	0	
	観測時間平均		22.6	17.9	12.0	9.7	9.3	32.6	(0:6個)	-
7:00 ~ 8:00	7:00	7:10	27.9	23.6	14.5	11.7	11.3	27.9	0	
	7:10	7:20	28.0	24.3	14.3	11.7	11.1	28.0	0	
	7:20	7:30	23.9	20.9	13.6	11.5	11.1	23.9	0	
	7:30	7:40	26.0	24.0	19.4	16.2	14.6	26.0	0	
	7:40	7:50	24.6	23.4	18.4	15.3	14.5	24.6	0	
	7:50	8:00	26.9	23.9	18.8	16.0	15.4	26.9	0	
	観測時間平均		26.2	23.3	16.5	13.7	13.0	28.0	(0:6個)	-
8:00 ~ 9:00	8:00	8:10	36.6	35.5	20.4	16.6	16.0	36.6	0	
	8:10	8:20	38.7	38.4	36.8	15.6	14.9	38.7	0	
	8:20	8:30	32.8	26.9	20.2	16.7	16.1	32.8	0	
	8:30	8:40	36.2	28.5	19.9	16.3	15.6	36.2	0	
	8:40	8:50	29.3	27.6	20.2	15.9	15.3	29.3	0	
	8:50	9:00	29.8	25.2	18.0	15.0	14.1	29.8	0	
	観測時間平均		33.9	30.3	22.6	16.0	15.3	38.7	(0:6個)	-
9:00 ~ 10:00	9:00	9:10	30.0	26.1	18.3	14.4	13.8	30.0	0	
	9:10	9:20	23.8	20.7	15.8	13.8	13.5	23.8	0	
	9:20	9:30	30.0	28.3	16.4	13.4	13.0	30.0	0	
	9:30	9:40	33.9	26.5	17.4	14.7	14.0	33.9	0	
	9:40	9:50	24.6	22.1	15.4	13.4	13.2	24.6	0	
	9:50	10:00	23.5	21.1	16.4	14.0	13.4	23.5	0	
	観測時間平均		27.6	24.1	16.6	13.9	13.4	33.9	(0:6個)	-
10:00 ~ 11:00	10:00	10:10	31.9	28.6	18.2	14.9	14.6	31.9	0	
	10:10	10:20	26.9	23.5	15.7	13.5	12.9	26.9	0	
	10:20	10:30	26.9	22.7	16.5	14.3	13.8	26.9	0	
	10:30	10:40	30.0	27.3	19.6	16.0	15.3	30.0	0	
	10:40	10:50	28.0	26.2	21.1	15.9	15.4	28.0	0	
	10:50	11:00	33.2	27.1	17.9	14.5	14.0	33.2	0	
	観測時間平均		29.4	25.9	18.1	14.8	14.3	33.2	(0:6個)	-
11:00 ~ 12:00	11:00	11:10	24.4	20.7	15.6	13.5	13.1	24.4	0	
	11:10	11:20	28.7	21.2	16.1	14.0	13.5	28.7	0	
	11:20	11:30	20.2	18.3	15.2	13.5	13.1	20.2	0	
	11:30	11:40	28.7	25.8	17.6	14.8	14.4	28.7	0	
	11:40	11:50	40.3	34.5	22.2	14.8	14.0	40.3	0	
	11:50	12:00	43.2	41.3	20.1	13.5	12.8	43.2	0	
	観測時間平均		30.9	26.9	17.8	14.0	13.4	43.2	(0:6個)	-
12:00 ~ 13:00	12:00	12:10	21.3	19.3	14.3	12.6	12.2	21.3	0	
	12:10	12:20	26.0	21.2	15.5	13.2	12.8	26.0	0	
	12:20	12:30	19.3	17.0	13.5	11.9	11.6	19.3	0	
	12:30	12:40	31.9	24.7	13.7	11.7	11.5	31.9	0	
	12:40	12:50	22.6	17.7	12.4	10.6	10.2	22.6	0	
	12:50	13:00	22.2	21.8	12.7	10.9	10.5	22.2	0	
	観測時間平均		23.8	20.2	13.6	11.8	11.4	31.9	(0:6個)	-
13:00 ~ 14:00	13:00	13:10	27.8	24.8	16.7	13.3	12.8	27.8	0	
	13:10	13:20	30.3	28.2	20.9	16.1	15.6	30.3	0	
	13:20	13:30	25.4	22.5	17.0	14.7	14.2	25.4	0	
	13:30	13:40	41.5	34.2	21.5	16.1	15.4	41.5	0	
	13:40	13:50	30.4	28.0	19.7	15.0	14.6	30.4	0	
	13:50	14:00	26.8	23.8	18.5	15.2	14.5	26.8	0	
	観測時間平均		30.3	26.9	19.0	15.0	14.5	41.5	(0:6個)	-

(注) 観測時間平均において、L_{Vmax}は最大値。

観測時間平均値は、小数点第二位以下を切り捨て少数点第一位までを表記した。

振動測定結果総括表

業務名: 仙台市富沢駅西土地区画整理事業環境影響評価事後調査

測定日: 平成28年1月13日(水)6:00 ~ 22:00

測定場所: 富沢小学校

観測時間	実測時間区分		時間率振動レベル(dB)					最大振動レベル (dB)	除外振動による 欠測の有無 0:有効 1:無効	欠測の場合 その理由
	開始時刻	終了時刻	L _{V5}	L _{V10}	L _{V50}	L _{V90}	L _{V95}	L _{Vmax}		
14:00 ~ 15:00	14:00	14:10	23.6	20.9	15.6	13.2	12.8	23.6	0	
	14:10	14:20	31.4	29.5	22.0	15.0	14.0	31.4	0	
	14:20	14:30	29.5	26.9	19.5	15.0	14.5	29.5	0	
	14:30	14:40	34.4	31.0	22.6	17.6	16.8	34.4	0	
	14:40	14:50	33.8	31.5	22.3	18.0	17.2	33.8	0	
	14:50	15:00	32.0	30.1	24.3	20.2	19.3	32.0	0	
	観測時間平均		30.7	28.3	21.0	16.5	15.7	34.4	(0:6個)	-
15:00 ~ 16:00	15:00	15:10	31.2	28.2	19.1	15.8	15.4	31.2	0	
	15:10	15:20	26.3	23.8	17.0	14.4	13.9	26.3	0	
	15:20	15:30	34.7	31.2	20.7	15.7	15.0	34.7	0	
	15:30	15:40	29.3	24.5	18.1	15.3	14.7	29.3	0	
	15:40	15:50	28.2	26.1	19.6	16.1	15.6	28.2	0	
	15:50	16:00	30.3	26.4	18.6	14.6	13.9	30.3	0	
	観測時間平均		30.0	26.7	18.8	15.3	14.7	34.7	(0:6個)	-
16:00 ~ 17:00	16:00	16:10	29.3	25.6	18.9	15.9	15.2	29.3	0	
	16:10	16:20	31.2	27.6	20.6	16.1	15.6	31.2	0	
	16:20	16:30	27.8	23.7	17.9	15.8	15.2	27.8	0	
	16:30	16:40	23.8	21.5	16.6	13.0	12.2	23.8	0	
	16:40	16:50	24.0	22.5	17.6	14.1	13.7	24.0	0	
	16:50	17:00	35.1	26.9	15.6	12.0	11.6	35.1	0	
	観測時間平均		28.5	24.6	17.8	14.4	13.9	35.1	(0:6個)	-
17:00 ~ 18:00	17:00	17:10	29.8	26.1	15.9	11.9	11.4	29.8	0	
	17:10	17:20	27.8	24.5	15.4	11.3	10.6	27.8	0	
	17:20	17:30	23.7	20.8	13.4	10.2	9.6	23.7	0	
	17:30	17:40	27.0	23.3	13.3	10.7	10.2	27.0	0	
	17:40	17:50	35.3	29.8	13.7	10.5	10.0	35.3	0	
	17:50	18:00	25.5	23.2	14.8	11.2	10.4	25.5	0	
	観測時間平均		28.1	24.6	14.4	10.9	10.3	35.3	(0:6個)	-
18:00 ~ 19:00	18:00	18:10	24.0	20.0	12.8	10.3	9.7	24.0	0	
	18:10	18:20	32.3	25.4	16.3	12.7	11.9	32.3	0	
	18:20	18:30	30.1	27.2	17.4	12.4	11.7	30.1	0	
	18:30	18:40	29.8	23.6	14.0	10.8	10.3	29.8	0	
	18:40	18:50	20.5	17.5	11.8	9.8	9.4	20.5	0	
	18:50	19:00	34.9	25.9	13.8	10.3	9.9	34.9	0	
	観測時間平均		28.6	23.2	14.3	11.0	10.4	34.9	(0:6個)	-
19:00 ~ 20:00	19:00	19:10	30.1	25.8	15.0	10.0	9.4	30.1	0	
	19:10	19:20	24.9	22.5	11.5	9.3	8.9	24.9	0	
	19:20	19:30	27.1	23.8	11.4	9.3	9.0	27.1	0	
	19:30	19:40	28.8	19.2	10.6	8.9	8.6	28.8	0	
	19:40	19:50	22.7	17.6	11.1	8.9	8.5	22.7	0	
	19:50	20:00	20.8	16.9	10.6	8.8	8.3	20.8	0	
	観測時間平均		25.7	20.9	11.7	9.2	8.7	30.1	(0:6個)	-
20:00 ~ 21:00	20:00	20:10	17.3	13.6	10.0	8.5	8.1	17.3	0	
	20:10	20:20	17.8	15.2	10.4	8.8	8.3	17.8	0	
	20:20	20:30	22.4	18.1	10.6	8.6	8.1	22.4	0	
	20:30	20:40	23.5	18.0	9.8	8.1	7.8	23.5	0	
	20:40	20:50	19.1	15.8	10.7	9.0	8.6	19.1	0	
	20:50	21:00	28.0	21.5	10.1	8.3	7.8	28.0	0	
	観測時間平均		21.3	17.0	10.2	8.5	8.1	28.0	(0:6個)	-
21:00 ~ 22:00	21:00	21:10	11.9	11.3	9.5	8.2	7.9	11.9	0	
	21:10	21:20	25.3	22.3	10.2	7.9	7.5	25.3	0	
	21:20	21:30	12.4	11.6	9.6	8.2	7.8	12.4	0	
	21:30	21:40	14.6	12.4	10.0	8.5	8.1	14.6	0	
	21:40	21:50	11.0	10.5	9.0	7.6	7.3	11.0	0	
	21:50	22:00	11.9	11.2	9.0	7.6	7.2	11.9	0	
	観測時間平均		14.5	13.2	9.5	8.0	7.6	14.6	(0:6個)	-
時間区分 平均値	昼間(11時間) 8:00 ~ 19:00		29	26	18	14	13	43	-	-
	夜間(5時間) 6:00 ~ 8:00 19:00 ~ 22:00		22	19	12	10	9	33	-	-

(注) 観測時間平均及び時間区分平均値において、L_{Vmax}は最大値。

観測時間平均値は、小数点第二位以下を切り捨て少数点第一位までを表記した。

時間区分平均値は、小数点第一位を四捨五入した整数値とした。

振動測定結果総括表

業務名: 仙台市富沢駅西土地区画整理事業環境影響評価事後調査

測定日: 平成28年1月13日(水)6:00~22:00

測定場所 敷地境界(東側)

観測時間	実測時間区分		時間率振動レベル(dB)					最大振動レベル(dB)	除外振動による 欠測の有無 0:有効 1:無効	欠測の場合 その理由
	開始時刻	終了時刻	L _{V5}	L _{V10}	L _{V50}	L _{V90}	L _{V95}	L _{Vmax}		
6:00 ~ 7:00	6:00	6:10	19.6	16.5	11.9	9.5	9.1	19.6	0	
	6:10	6:20	19.5	16.7	12.7	9.8	9.2	19.5	0	
	6:20	6:30	21.3	18.5	12.2	9.6	9.1	21.3	0	
	6:30	6:40	19.7	17.1	12.0	10.0	9.6	19.7	0	
	6:40	6:50	21.4	19.9	13.9	10.9	10.2	21.4	0	
	6:50	7:00	20.4	18.1	13.7	10.8	10.1	20.4	0	
	観測時間平均		20.3	17.8	12.7	10.1	9.5	21.4	(0:6個)	-
7:00 ~ 8:00	7:00	7:10	23.8	20.9	13.4	10.5	10.0	23.8	0	
	7:10	7:20	20.0	18.0	12.9	10.3	9.5	20.0	0	
	7:20	7:30	21.0	19.5	13.1	10.3	9.7	21.0	0	
	7:30	7:40	20.6	19.3	13.9	12.1	11.8	20.6	0	
	7:40	7:50	20.6	18.7	14.9	12.7	12.0	20.6	0	
	7:50	8:00	28.3	25.4	20.2	16.0	15.3	28.3	0	
	観測時間平均		22.3	20.3	14.7	11.9	11.3	28.3	(0:6個)	-
8:00 ~ 9:00	8:00	8:10	38.8	37.1	28.3	22.8	21.5	38.8	0	
	8:10	8:20	35.5	32.4	20.7	15.1	14.4	35.5	0	
	8:20	8:30	19.3	18.5	15.9	13.7	13.3	19.3	0	
	8:30	8:40	21.5	20.0	14.9	12.9	12.4	21.5	0	
	8:40	8:50	20.0	18.4	14.8	12.9	12.4	20.0	0	
	8:50	9:00	19.7	18.9	15.7	13.0	12.4	19.7	0	
	観測時間平均		25.8	24.2	18.3	15.0	14.4	38.8	(0:6個)	-
9:00 ~ 10:00	9:00	9:10	21.0	17.7	14.1	12.0	11.6	21.0	0	
	9:10	9:20	20.9	19.4	14.8	12.3	11.8	20.9	0	
	9:20	9:30	24.0	20.5	14.8	12.5	12.0	24.0	0	
	9:30	9:40	24.3	22.3	15.2	13.1	12.7	24.3	0	
	9:40	9:50	20.4	18.2	14.5	12.5	12.2	20.4	0	
	9:50	10:00	20.8	19.3	15.0	12.8	12.4	20.8	0	
	観測時間平均		21.9	19.5	14.7	12.5	12.1	24.3	(0:6個)	-
10:00 ~ 11:00	10:00	10:10	25.3	22.5	16.3	13.3	12.7	25.3	0	
	10:10	10:20	19.0	17.4	14.3	12.4	11.9	19.0	0	
	10:20	10:30	26.8	24.6	17.2	13.8	12.9	26.8	0	
	10:30	10:40	42.1	40.1	31.8	25.2	24.0	42.1	0	
	10:40	10:50	42.3	38.0	28.8	15.6	14.6	42.3	0	
	10:50	11:00	21.4	19.2	15.4	13.3	12.6	21.4	0	
	観測時間平均		29.4	26.9	20.6	15.6	14.7	42.3	(0:6個)	-
11:00 ~ 12:00	11:00	11:10	22.1	20.7	16.3	14.2	13.7	22.1	0	
	11:10	11:20	24.4	22.4	17.3	14.6	14.2	24.4	0	
	11:20	11:30	22.1	20.1	16.2	14.3	13.5	22.1	0	
	11:30	11:40	28.9	26.2	18.0	15.1	14.4	28.9	0	
	11:40	11:50	23.1	21.0	15.6	13.2	12.5	23.1	0	
	11:50	12:00	22.3	20.8	15.2	13.0	12.3	22.3	0	
	観測時間平均		23.8	21.8	16.4	14.0	13.4	28.9	(0:6個)	-
12:00 ~ 13:00	12:00	12:10	19.3	18.3	15.7	13.5	13.1	19.3	0	
	12:10	12:20	24.8	24.0	19.1	15.7	15.1	24.8	0	
	12:20	12:30	24.9	23.7	18.0	15.9	15.6	24.9	0	
	12:30	12:40	26.8	23.7	16.2	13.3	12.6	26.8	0	
	12:40	12:50	16.3	15.2	12.5	10.4	10.0	16.3	0	
	12:50	13:00	16.1	14.8	12.0	10.3	9.7	16.1	0	
	観測時間平均		21.3	19.9	15.5	13.1	12.6	26.8	(0:6個)	-
13:00 ~ 14:00	13:00	13:10	18.5	17.4	14.0	11.5	11.1	18.5	0	
	13:10	13:20	19.4	18.4	16.1	14.3	14.0	19.4	0	
	13:20	13:30	19.2	18.1	15.2	13.6	13.3	19.2	0	
	13:30	13:40	25.8	24.1	17.5	13.6	13.2	25.8	0	
	13:40	13:50	40.4	37.4	29.1	22.9	22.1	40.4	0	
	13:50	14:00	24.4	22.4	16.6	14.3	13.8	24.4	0	
	観測時間平均		24.6	22.9	18.0	15.0	14.5	40.4	(0:6個)	-

(注) 観測時間平均において、L_{Vmax}は最大値。

観測時間平均値は、小数点第二位以下を切り捨て少数点第一位までを表記した。

振動測定結果総括表

業務名: 仙台市富沢駅西土地区画整理事業環境影響評価事後調査

測定日: 平成28年1月13日(水)6:00 ~ 22:00

測定場所 敷地境界(東側)

観測時間	実測時間区分		時間率振動レベル(dB)					最大振動レベル (dB)	除外振動による 欠測の有無 0:有効 1:無効	欠測の場合 その理由
	開始時刻	終了時刻	L _{V5}	L _{V10}	L _{V50}	L _{V90}	L _{V95}	L _{Vmax}		
14:00 ~ 15:00	14:00	14:10	18.7	17.4	14.0	11.9	11.4	18.7	0	
	14:10	14:20	18.7	17.5	14.7	12.3	11.8	18.7	0	
	14:20	14:30	19.3	17.7	14.7	12.7	12.3	19.3	0	
	14:30	14:40	22.5	21.2	16.0	13.0	12.3	22.5	0	
	14:40	14:50	24.0	22.3	17.8	14.4	13.3	24.0	0	
	14:50	15:00	24.9	23.3	19.4	16.5	15.8	24.9	0	
	観測時間平均		21.3	19.9	16.1	13.4	12.8	24.9	(0:6個)	-
15:00 ~ 16:00	15:00	15:10	22.4	21.5	17.6	15.4	14.7	22.4	0	
	15:10	15:20	20.7	19.6	16.7	14.7	14.3	20.7	0	
	15:20	15:30	24.7	23.3	19.1	16.2	15.7	24.7	0	
	15:30	15:40	33.8	32.0	24.9	17.9	16.8	33.8	0	
	15:40	15:50	37.3	34.3	27.5	21.7	20.7	37.3	0	
	15:50	16:00	35.4	33.6	27.5	22.1	21.3	35.4	0	
	観測時間平均		29.0	27.3	22.2	18.0	17.2	37.3	(0:6個)	-
16:00 ~ 17:00	16:00	16:10	34.7	32.1	25.2	20.7	19.9	34.7	0	
	16:10	16:20	28.0	24.6	17.1	14.0	13.3	28.0	0	
	16:20	16:30	17.9	16.8	14.3	12.2	11.7	17.9	0	
	16:30	16:40	20.1	18.8	13.2	10.8	10.3	20.1	0	
	16:40	16:50	15.0	14.3	12.0	10.3	9.9	15.0	0	
	16:50	17:00	23.3	20.1	12.3	9.7	9.1	23.3	0	
	観測時間平均		23.1	21.1	15.6	12.9	12.3	34.7	(0:6個)	-
17:00 ~ 18:00	17:00	17:10	17.5	15.9	12.3	10.4	9.8	17.5	0	
	17:10	17:20	22.5	19.4	14.7	11.2	10.7	22.5	0	
	17:20	17:30	17.7	16.0	12.0	9.8	9.4	17.7	0	
	17:30	17:40	15.4	14.3	11.7	9.4	8.9	15.4	0	
	17:40	17:50	20.0	17.2	11.6	9.6	9.1	20.0	0	
	17:50	18:00	15.3	14.3	11.6	9.6	9.2	15.3	0	
	観測時間平均		18.0	16.1	12.3	10.0	9.5	22.5	(0:6個)	-
18:00 ~ 19:00	18:00	18:10	16.6	14.2	10.7	8.7	8.3	10.7	0	
	18:10	18:20	18.1	16.3	11.4	9.3	8.8	11.4	0	
	18:20	18:30	22.2	20.6	13.0	9.6	9.2	13.0	0	
	18:30	18:40	15.4	14.4	11.2	9.1	8.4	11.2	0	
	18:40	18:50	18.6	15.1	10.9	9.1	8.7	10.9	0	
	18:50	19:00	19.0	16.7	10.6	8.7	8.2	10.6	0	
	観測時間平均		18.3	16.2	11.3	9.0	8.6	13.0	(0:6個)	-
19:00 ~ 20:00	19:00	19:10	13.1	12.2	10.1	8.6	8.2	10.1	0	
	19:10	19:20	16.9	14.4	10.6	8.8	8.4	10.6	0	
	19:20	19:30	15.0	13.7	10.6	8.8	8.5	10.6	0	
	19:30	19:40	14.3	13.2	10.4	8.7	8.4	10.4	0	
	19:40	19:50	16.7	14.5	10.1	8.5	8.0	10.1	0	
	19:50	20:00	19.3	15.5	10.5	8.3	7.9	10.5	0	
	観測時間平均		15.8	13.9	10.3	8.6	8.2	10.6	(0:6個)	-
20:00 ~ 21:00	20:00	20:10	14.6	13.6	10.3	8.3	7.9	10.3	0	
	20:10	20:20	19.2	15.8	10.9	8.8	8.5	10.9	0	
	20:20	20:30	15.6	13.9	10.0	8.2	7.9	10.0	0	
	20:30	20:40	13.9	12.9	9.6	8.0	7.6	9.6	0	
	20:40	20:50	19.5	16.9	11.1	8.9	8.3	11.1	0	
	20:50	21:00	15.0	13.1	9.9	8.0	7.5	9.9	0	
	観測時間平均		16.3	14.3	10.3	8.3	7.9	11.1	(0:6個)	-
21:00 ~ 22:00	21:00	21:10	15.2	14.0	10.6	8.6	8.1	10.6	0	
	21:10	21:20	16.3	14.7	10.5	8.3	7.8	10.5	0	
	21:20	21:30	14.4	13.5	10.1	8.4	7.9	10.1	0	
	21:30	21:40	18.0	16.3	11.1	9.0	8.4	11.1	0	
	21:40	21:50	14.9	13.5	10.0	8.3	7.9	10.0	0	
	21:50	22:00	13.7	12.7	9.9	8.2	7.9	9.9	0	
	観測時間平均		15.4	14.1	10.3	8.4	8.0	11.1	(0:6個)	-
時間区分 平均値	昼間(11時間) 8:00 ~ 19:00		23	21	17	14	13	42	-	-
	夜間(5時間) 6:00 ~ 8:00 19:00 ~ 22:00		18	16	12	10	9	28	-	-

(注) 観測時間平均及び時間区分平均値において、L_{Vmax}は最大値。

観測時間平均値は、小数点第二位以下を切り捨て少数点第一位までを表記した。

時間区分平均値は、小数点第一位を四捨五入した整数値とした。

振動測定結果総括表

業務名: 仙台市富沢駅西土地区画整理事業環境影響評価事後調査

測定日: 平成28年1月13日(水)6:00~22:00

測定場所: 最大振動レベル出現地点(南側)

観測時間	実測時間区分		時間率振動レベル(dB)					最大振動レベル(dB)	除外振動による 欠測の有無 0:有効 1:無効	欠測の場合 その理由
	開始時刻	終了時刻	L _{V5}	L _{V10}	L _{V50}	L _{V90}	L _{V95}	L _{Vmax}		
6:00 ~ 7:00	6:00	6:10	22.1	20.6	15.7	10.6	10.0	22.1	0	
	6:10	6:20	20.8	19.8	14.6	10.5	9.8	20.8	0	
	6:20	6:30	21.5	18.7	13.3	10.3	9.7	21.5	0	
	6:30	6:40	20.7	19.0	13.4	10.3	9.7	20.7	0	
	6:40	6:50	20.7	19.4	14.4	10.8	10.2	20.7	0	
	6:50	7:00	20.3	19.1	14.2	10.8	10.1	20.3	0	
	観測時間平均		21.0	19.4	14.2	10.5	9.9	22.1	(0:6個)	-
7:00 ~ 8:00	7:00	7:10	20.9	19.4	14.9	11.8	11.3	20.9	0	
	7:10	7:20	22.5	21.2	16.4	11.9	11.3	22.5	0	
	7:20	7:30	24.0	22.6	16.2	12.2	11.1	24.0	0	
	7:30	7:40	25.0	23.7	18.3	13.9	12.9	25.0	0	
	7:40	7:50	26.1	24.1	17.5	12.6	11.8	26.1	0	
	7:50	8:00	21.3	20.2	15.3	11.7	11.0	21.3	0	
	観測時間平均		23.3	21.8	16.4	12.3	11.5	26.1	(0:6個)	-
8:00 ~ 9:00	8:00	8:10	21.1	19.8	15.8	12.5	12.0	21.1	0	
	8:10	8:20	23.8	21.9	17.1	14.1	13.5	23.8	0	
	8:20	8:30	25.3	23.4	19.1	16.0	15.1	25.3	0	
	8:30	8:40	27.5	25.5	19.9	16.2	15.5	27.5	0	
	8:40	8:50	33.5	30.8	22.8	17.7	16.9	33.5	0	
	8:50	9:00	28.8	25.8	18.8	15.1	14.5	28.8	0	
	観測時間平均		26.6	24.5	18.9	15.2	14.5	33.5	(0:6個)	-
9:00 ~ 10:00	9:00	9:10	24.4	22.9	19.0	15.9	15.2	24.4	0	
	9:10	9:20	29.3	27.5	22.1	17.9	17.0	29.3	0	
	9:20	9:30	25.1	24.0	19.6	16.4	16.0	25.1	0	
	9:30	9:40	28.0	26.0	18.8	15.8	15.2	28.0	0	
	9:40	9:50	27.9	26.6	22.3	17.4	16.4	27.9	0	
	9:50	10:00	25.9	23.5	19.8	16.9	16.2	25.9	0	
	観測時間平均		26.7	25.0	20.2	16.7	16.0	29.3	(0:6個)	-
10:00 ~ 11:00	10:00	10:10	24.1	22.6	18.8	15.7	14.9	24.1	0	
	10:10	10:20	24.4	23.1	17.9	14.0	13.5	24.4	0	
	10:20	10:30	22.5	21.6	17.3	13.9	13.3	22.5	0	
	10:30	10:40	25.0	23.9	19.7	16.0	15.0	25.0	0	
	10:40	10:50	26.7	25.0	20.9	16.8	15.8	26.7	0	
	10:50	11:00	22.6	21.7	18.3	15.0	14.4	22.6	0	
	観測時間平均		24.2	22.9	18.8	15.2	14.4	26.7	(0:6個)	-
11:00 ~ 12:00	11:00	11:10	29.6	26.5	19.8	16.6	15.6	29.6	0	
	11:10	11:20	23.9	22.7	18.8	15.8	15.0	23.9	0	
	11:20	11:30	22.9	22.1	18.9	15.8	15.2	22.9	0	
	11:30	11:40	23.1	21.9	18.1	15.5	14.7	23.1	0	
	11:40	11:50	27.6	24.9	19.0	15.4	14.8	27.6	0	
	11:50	12:00	28.1	24.9	17.4	13.6	12.6	28.1	0	
	観測時間平均		25.8	23.8	18.6	15.4	14.6	29.6	(0:6個)	-
12:00 ~ 13:00	12:00	12:10	28.5	26.8	19.8	15.6	14.8	28.5	0	
	12:10	12:20	26.6	25.3	20.6	17.3	16.7	26.6	0	
	12:20	12:30	22.1	20.7	15.4	11.8	11.1	22.1	0	
	12:30	12:40	21.5	19.6	14.3	11.0	10.3	21.5	0	
	12:40	12:50	20.9	19.2	13.8	10.8	10.4	20.9	0	
	12:50	13:00	21.6	20.0	13.7	10.3	9.9	21.6	0	
	観測時間平均		23.5	21.9	16.2	12.8	12.2	28.5	(0:6個)	-
13:00 ~ 14:00	13:00	13:10	21.1	19.4	14.6	11.9	11.2	21.1	0	
	13:10	13:20	29.5	27.0	18.5	15.1	14.2	29.5	0	
	13:20	13:30	28.2	25.5	17.5	14.8	13.8	28.2	0	
	13:30	13:40	31.2	28.8	21.2	16.7	16.0	31.2	0	
	13:40	13:50	27.5	25.9	20.2	15.8	14.9	27.5	0	
	13:50	14:00	40.1	37.7	23.8	16.7	15.7	40.1	0	
	観測時間平均		29.6	27.3	19.3	15.1	14.3	40.1	(0:6個)	-

(注) 観測時間平均において、L_{Vmax}は最大値。

観測時間平均値は、小数点第二位以下を切り捨て少数点第一位までを表記した。

振動測定結果総括表

業務名: 仙台市富沢駅西土地区画整理事業環境影響評価事後調査

測定日: 平成28年1月13日(水)6:00~22:00

測定場所: 最大振動レベル出現地点(南側)

観測時間	実測時間区分		時間率振動レベル(dB)					最大振動レベル (dB)	除外振動による 欠測の有無 0:有効 1:無効	欠測の場合 その理由
	開始時刻	終了時刻	L _{V5}	L _{V10}	L _{V50}	L _{V90}	L _{V95}			
14:00 ~ 15:00	14:00	14:10	38.1	35.1	20.9	15.9	14.4	38.1	0	
	14:10	14:20	24.8	22.1	17.9	15.1	14.4	24.8	0	
	14:20	14:30	28.4	26.8	18.9	15.3	14.4	28.4	0	
	14:30	14:40	32.2	28.5	18.5	15.4	14.7	32.2	0	
	14:40	14:50	25.8	23.4	17.7	14.9	14.3	25.8	0	
	14:50	15:00	28.6	26.4	18.9	16.0	15.4	28.6	0	
	観測時間平均		29.6	27.0	18.8	15.4	14.6	38.1	(0:6個)	-
15:00 ~ 16:00	15:00	15:10	26.0	24.4	19.8	16.3	15.6	26.0	0	
	15:10	15:20	36.1	27.5	19.5	16.6	15.7	36.1	0	
	15:20	15:30	23.9	22.8	18.9	15.9	14.9	23.9	0	
	15:30	15:40	23.6	22.2	18.6	15.8	15.2	23.6	0	
	15:40	15:50	25.4	24.3	20.2	16.9	16.2	25.4	0	
	15:50	16:00	23.6	21.9	17.3	14.4	13.8	23.6	0	
	観測時間平均		26.4	23.8	19.0	15.9	15.2	36.1	(0:6個)	-
16:00 ~ 17:00	16:00	16:10	25.1	22.6	18.9	16.3	15.7	25.1	0	
	16:10	16:20	26.0	23.6	19.4	16.1	15.6	26.0	0	
	16:20	16:30	23.2	22.2	19.2	16.5	15.9	23.2	0	
	16:30	16:40	23.0	21.8	17.8	14.1	13.5	23.0	0	
	16:40	16:50	20.5	19.5	15.4	12.2	11.4	20.5	0	
	16:50	17:00	22.2	19.9	14.3	11.1	10.4	22.2	0	
	観測時間平均		23.3	21.6	17.5	14.3	13.7	26.0	(0:6個)	-
17:00 ~ 18:00	17:00	17:10	23.3	20.6	14.3	11.1	10.5	23.3	0	
	17:10	17:20	21.8	20.2	15.5	10.6	10.0	21.8	0	
	17:20	17:30	19.1	17.7	12.5	9.7	9.3	19.1	0	
	17:30	17:40	19.6	18.4	14.3	10.8	10.2	19.6	0	
	17:40	17:50	20.6	19.5	14.8	11.2	10.8	20.6	0	
	17:50	18:00	23.6	20.6	14.2	10.6	9.9	23.6	0	
	観測時間平均		21.3	19.5	14.2	10.6	10.1	23.6	(0:6個)	-
18:00 ~ 19:00	18:00	18:10	23.7	20.5	13.5	10.2	9.7	23.7	0	
	18:10	18:20	19.7	18.3	13.5	10.1	9.5	19.7	0	
	18:20	18:30	18.9	18.2	13.6	9.8	9.3	18.9	0	
	18:30	18:40	19.4	18.0	12.6	9.6	9.1	19.4	0	
	18:40	18:50	18.3	16.6	12.6	9.9	9.4	18.3	0	
	18:50	19:00	20.1	18.2	11.3	9.3	8.9	20.1	0	
	観測時間平均		20.0	18.3	12.8	9.8	9.3	23.6	(0:6個)	-
19:00 ~ 20:00	19:00	19:10	16.9	15.4	11.3	9.1	8.6	16.9	0	
	19:10	19:20	19.7	18.3	12.0	9.6	9.0	19.7	0	
	19:20	19:30	18.1	16.7	11.5	9.3	8.9	18.1	0	
	19:30	19:40	18.7	17.1	11.8	9.3	8.9	18.7	0	
	19:40	19:50	19.1	17.3	12.3	9.7	9.1	19.1	0	
	19:50	20:00	18.5	16.7	11.4	9.2	8.7	18.5	0	
	観測時間平均		18.5	16.9	11.7	9.3	8.8	12.3	(0:6個)	-
20:00 ~ 21:00	20:00	20:10	18.5	17.4	11.5	9.2	8.8	18.5	0	
	20:10	20:20	20.1	18.4	11.7	9.1	8.7	20.1	0	
	20:20	20:30	19.0	17.1	11.0	8.5	8.1	19.0	0	
	20:30	20:40	17.3	16.0	10.6	8.8	8.4	17.3	0	
	20:40	20:50	20.3	18.9	12.7	9.8	9.2	20.3	0	
	20:50	21:00	16.6	15.4	10.8	8.7	8.3	16.6	0	
	観測時間平均		18.6	17.2	11.3	9.0	8.5	12.7	(0:6個)	-
21:00 ~ 22:00	21:00	21:10	19.8	17.9	12.1	9.3	8.8	19.8	0	
	21:10	21:20	19.0	17.6	11.4	8.7	8.3	19.0	0	
	21:20	21:30	18.4	16.7	12.3	9.1	8.5	18.4	0	
	21:30	21:40	19.3	18.2	12.1	9.3	8.7	19.3	0	
	21:40	21:50	18.1	16.9	11.3	8.7	8.2	18.1	0	
	21:50	22:00	18.3	16.8	11.0	8.7	8.0	18.3	0	
	観測時間平均		18.8	17.3	11.7	8.9	8.4	12.3	(0:6個)	-
時間区分 平均値	昼間(11時間) 8:00~19:00		25	23	18	14	14	40	-	-
	夜間(5時間) 6:00~8:00 19:00~22:00		20	19	13	10	9	26	-	-

(注) 観測時間平均及び時間区分平均値において、L_{Vmax}は最大値。

観測時間平均値は、小数点第二位以下を切り捨て少数点第一位までを表記した。

時間区分平均値は、小数点第一位を四捨五入した整数値とした。

振動測定結果総括表

業務名: 仙台市富沢駅西土地区画整理事業環境影響評価事後調査

測定日: 平成28年11月15日(火)6:00~22:00

測定場所: 最大振動レベル出現地点(東側)

観測時間	実測時間区分		時間率振動レベル(dB)					最大振動レベル (dB) L _{Vmax}	除外振動による 欠測の有無 0:有効 1:無効	欠測の場合 その理由
	開始時刻	終了時刻	L _{V5}	L _{V10}	L _{V50}	L _{V90}	L _{V95}			
6:00 ~ 7:00	6:00	6:10	21.3	17.4	14.6	13.7	13.5	41.8	0	
	6:10	6:20	30.0	26.1	16.3	14.5	14.2	49.1	0	
	6:20	6:30	21.5	18.6	13.9	12.1	11.7	40.9	0	
	6:30	6:40	25.0	20.2	14.1	12.7	12.3	47.0	0	
	6:40	6:50	29.3	23.5	14.4	12.9	12.7	45.6	0	
	6:50	7:00	30.6	24.6	15.3	13.3	13.0	43.6	0	
	観測時間平均		26.2	21.7	14.7	13.2	12.9	49.1	(0:6個)	-
7:00 ~ 8:00	7:00	7:10	32.5	25.8	15.1	13.6	13.3	48.1	0	
	7:10	7:20	35.8	28.9	16.5	14.9	14.5	51.4	0	
	7:20	7:30	37.6	33.0	17.6	15.6	15.0	45.0	0	
	7:30	7:40	39.1	33.3	18.0	14.7	14.3	51.3	0	
	7:40	7:50	38.6	32.9	17.5	14.2	13.8	51.4	0	
	7:50	8:00	39.3	36.2	20.7	15.3	14.7	44.4	0	
	観測時間平均		37.1	31.6	17.5	14.7	14.2	51.4	(0:6個)	-
8:00 ~ 9:00	8:00	8:10	39.1	35.0	20.6	15.8	15.2	48.9	0	
	8:10	8:20	55.1	49.2	30.3	14.7	13.7	69.9	0	
	8:20	8:30	48.5	40.4	27.5	17.2	15.7	66.2	0	
	8:30	8:40	-	-	-	-	-	-	1	測定機器移動
	8:40	8:50	-	-	-	-	-	-	1	"
	8:50	9:00	46.3	43.8	29.7	23.8	22.0	60.3	0	
	観測時間平均		47.2	42.1	27.0	17.8	16.6	69.9	(0:4個)	-
9:00 ~ 10:00	9:00	9:10	44.3	39.2	28.6	23.7	22.7	53.6	0	
	9:10	9:20	43.0	40.6	32.0	27.1	26.1	56.9	0	
	9:20	9:30	41.1	35.8	28.6	24.6	23.4	53.1	0	
	9:30	9:40	42.1	39.3	30.0	24.0	22.8	57.9	0	
	9:40	9:50	42.0	36.8	28.9	23.6	22.2	57.1	0	
	9:50	10:00	40.4	36.2	28.7	24.2	22.9	50.1	0	
	観測時間平均		42.1	37.9	29.4	24.5	23.3	57.9	(0:6個)	-
10:00 ~ 11:00	10:00	10:10	-	-	-	-	-	-	1	測定機器移動
	10:10	10:20	-	-	-	-	-	-	1	"
	10:20	10:30	54.1	52.2	45.3	33.1	29.1	57.2	0	
	10:30	10:40	51.8	49.3	33.1	24.3	20.9	58.5	0	
	10:40	10:50	38.1	35.3	30.6	22.7	20.5	47.4	0	
	10:50	11:00	41.3	38.0	32.7	23.9	20.8	64.8	0	
	観測時間平均		46.3	43.7	35.4	26.0	22.8	64.8	(0:4個)	-
11:00 ~ 12:00	11:00	11:10	41.3	37.8	32.4	27.0	25.2	50.5	0	
	11:10	11:20	38.6	36.4	29.7	23.4	21.6	55.6	0	
	11:20	11:30	36.1	32.4	22.9	15.9	15.2	47.0	0	
	11:30	11:40	41.0	37.2	30.4	25.0	22.9	52.4	0	
	11:40	11:50	37.4	35.1	23.0	17.3	16.5	50.1	0	
	11:50	12:00	38.4	33.8	19.9	14.5	13.7	58.7	0	
	観測時間平均		38.8	35.4	26.3	20.5	19.1	58.7	(0:6個)	-
12:00 ~ 13:00	12:00	12:10	40.7	33.1	14.9	12.9	12.6	58.8	0	
	12:10	12:20	37.6	34.2	19.0	13.8	13.5	49.1	0	
	12:20	12:30	38.0	32.2	16.4	14.0	13.6	47.1	0	
	12:30	12:40	37.0	30.5	17.0	14.6	14.2	53.8	0	
	12:40	12:50	40.5	34.3	17.5	15.3	14.8	55.7	0	
	12:50	13:00	32.8	24.5	14.9	12.9	12.6	44.1	0	
	観測時間平均		37.7	31.4	16.6	13.9	13.5	58.8	(0:6個)	-
13:00 ~ 14:00	13:00	13:10	37.9	34.4	18.5	13.6	13.2	55.2	0	
	13:10	13:20	41.4	37.6	23.0	17.1	16.3	58.6	0	
	13:20	13:30	47.3	42.9	31.7	26.3	24.9	56.6	0	
	13:30	13:40	45.0	43.9	40.2	26.6	22.2	53.9	0	
	13:40	13:50	46.1	44.2	37.1	21.2	18.9	50.7	0	
	13:50	14:00	45.0	43.2	37.8	25.5	23.2	53.5	0	
	観測時間平均		43.7	41.0	31.4	21.7	19.7	58.6	(0:6個)	-

(注) 観測時間平均において、L_{Amax}は最大値。

(注) 観測時間平均値は、小数点第二位以下を切り捨て少数点第一位までを表記した。

振動測定結果総括表

業務名: 仙台市富沢駅西土地区画整理事業環境影響評価事後調査

測定日: 平成28年11月15日(火)6:00~22:00

測定場所: 最大振動レベル出現地点(東側)

観測時間	実測時間区分		時間率振動レベル(dB)					最大振動レベル(dB)	除外振動による 欠測の有無 0:有効 1:無効	欠測の場合 その理由
	開始時刻	終了時刻	L _{V5}	L _{V10}	L _{V50}	L _{V90}	L _{V95}	L _{Vmax}		
14:00 ~ 15:00	14:00	14:10	53.5	51.4	44.7	32.0	30.5	57.4	0	
	14:10	14:20	42.9	41.6	35.2	25.6	24.8	56.9	0	
	14:20	14:30	42.9	41.3	37.1	26.6	23.2	49.3	0	
	14:30	14:40	42.2	41.2	37.6	26.6	24.6	48.1	0	
	14:40	14:50	43.3	42.4	39.1	33.8	31.1	56.9	0	
	14:50	15:00	45.6	43.4	38.6	29.4	26.8	56.6	0	
	観測時間平均		45.0	43.5	38.7	29.0	26.8	57.4	(0:6個)	-
15:00 ~ 16:00	15:00	15:10	47.9	44.9	41.0	36.4	34.9	58.3	0	
	15:10	15:20	43.0	41.9	37.8	27.3	25.8	61.4	0	
	15:20	15:30	43.8	42.9	39.5	30.1	27.6	52.4	0	
	15:30	15:40	46.4	44.6	40.1	28.6	26.0	53.5	0	
	15:40	15:50	45.3	43.6	36.9	27.4	25.5	56.9	0	
	15:50	16:00	56.0	54.2	44.7	37.9	35.3	61.2	0	
	観測時間平均		47.0	45.3	40.0	31.2	29.1	61.4	(0:6個)	-
16:00 ~ 17:00	16:00	16:10	57.1	55.5	44.0	38.3	35.9	60.3	0	
	16:10	16:20	58.8	57.3	47.6	34.7	31.9	61.5	0	
	16:20	16:30	60.8	59.1	49.8	40.0	37.0	65.8	0	
	16:30	16:40	60.9	59.2	45.3	26.4	25.2	65.3	0	
	16:40	16:50	40.5	37.2	25.3	21.3	20.0	56.5	0	
	16:50	17:00	39.5	35.7	19.8	14.7	14.0	55.8	0	
	観測時間平均		52.9	50.6	38.6	29.2	27.3	65.8	(0:6個)	-
17:00 ~ 18:00	17:00	17:10	38.4	35.3	18.7	15.8	15.2	59.8	0	
	17:10	17:20	37.1	33.6	18.0	15.6	15.2	48.9	0	
	17:20	17:30	41.0	37.3	19.2	16.1	15.8	58.7	0	
	17:30	17:40	39.7	36.1	19.9	17.2	16.7	48.5	0	
	17:40	17:50	39.3	35.6	18.9	16.1	15.8	45.7	0	
	17:50	18:00	39.3	35.7	18.6	16.0	15.5	52.3	0	
	観測時間平均		39.1	35.6	18.8	16.1	15.7	59.8	(0:6個)	-
18:00 ~ 19:00	18:00	18:10	41.6	38.6	20.3	16.9	16.4	57.6	0	
	18:10	18:20	38.0	33.7	19.3	16.6	16.1	49.5	0	
	18:20	18:30	36.6	30.1	18.9	17.0	16.7	47.6	0	
	18:30	18:40	36.7	30.7	19.4	17.6	17.1	50.1	0	
	18:40	18:50	37.9	31.2	18.7	16.9	16.5	59.1	0	
	18:50	19:00	39.2	33.2	19.7	17.9	17.6	44.8	0	
	観測時間平均		38.3	32.9	19.3	17.1	16.7	59.1	(0:6個)	-
19:00 ~ 20:00	19:00	19:10	41.1	38.0	21.0	18.0	17.6	54.9	0	
	19:10	19:20	37.8	32.6	20.9	19.1	18.6	47.8	0	
	19:20	19:30	38.8	34.2	20.9	18.9	18.3	57.9	0	
	19:30	19:40	35.9	28.9	21.9	20.1	19.6	48.7	0	
	19:40	19:50	33.8	28.4	21.3	19.3	18.8	46.0	0	
	19:50	20:00	35.2	29.0	21.9	19.9	19.4	51.9	0	
	観測時間平均		37.1	31.8	21.3	19.2	18.7	57.9	(0:6個)	-
20:00 ~ 21:00	20:00	20:10	35.1	27.8	22.0	20.4	20.0	45.7	0	
	20:10	20:20	28.7	24.1	21.7	20.2	19.9	41.9	0	
	20:20	20:30	36.0	29.5	21.7	20.0	19.6	47.4	0	
	20:30	20:40	26.6	23.2	20.8	19.3	18.9	43.9	0	
	20:40	20:50	30.8	25.5	21.3	19.7	19.3	52.4	0	
	20:50	21:00	27.0	24.2	21.4	19.7	19.3	41.4	0	
	観測時間平均		30.7	25.7	21.4	19.8	19.5	52.4	(0:6個)	-
21:00 ~ 22:00	21:00	21:10	30.4	23.7	20.1	18.6	18.3	46.9	0	
	21:10	21:20	36.9	31.0	20.0	18.2	17.9	50.2	0	
	21:20	21:30	22.5	21.9	19.9	18.1	17.7	46.8	0	
	21:30	21:40	32.6	26.7	20.9	19.3	18.8	42.9	0	
	21:40	21:50	26.6	22.9	20.7	19.1	18.7	47.0	0	
	21:50	22:00	28.2	23.8	21.2	19.5	19.1	46.8	0	
	観測時間平均		29.5	25.0	20.4	18.8	18.4	50.2	(0:6個)	-
時間区分 平均値	規制法作業時間 7:00~19:00		43	39	28	22	20	70	-	-
	作業時間外 6:00~7:00 19:00~22:00		31	26	20	18	17	58	-	-

(注) 観測時間平均及び時間区分平均値において、L_{Vmax}は最大値。

(注) 観測時間平均値は、小数点第二位以下を切り捨て少数点第一位までを表記した。

(注) 時間区分平均値は、小数点第一位を四捨五入した整数値とした。

時間別振動レベル(L₁₀) (地点A：施設関連車両)

単位：dB

時間帯	振動レベル	環境基準
6時	34.3	60
7時	37.1	60
8時	38.6	65
9時	37.6	65
10時	37.7	65
11時	39.1	65
12時	36.7	65
13時	38.1	65
14時	38.8	65
15時	37.8	65
16時	37.7	65
17時	36.6	65
18時	35.7	65
19時	35.2	60
20時	34.6	60
21時	33.5	60
max	39	

