

別紙3「学校平面図・スイッチ位置図」

1_東二番丁小

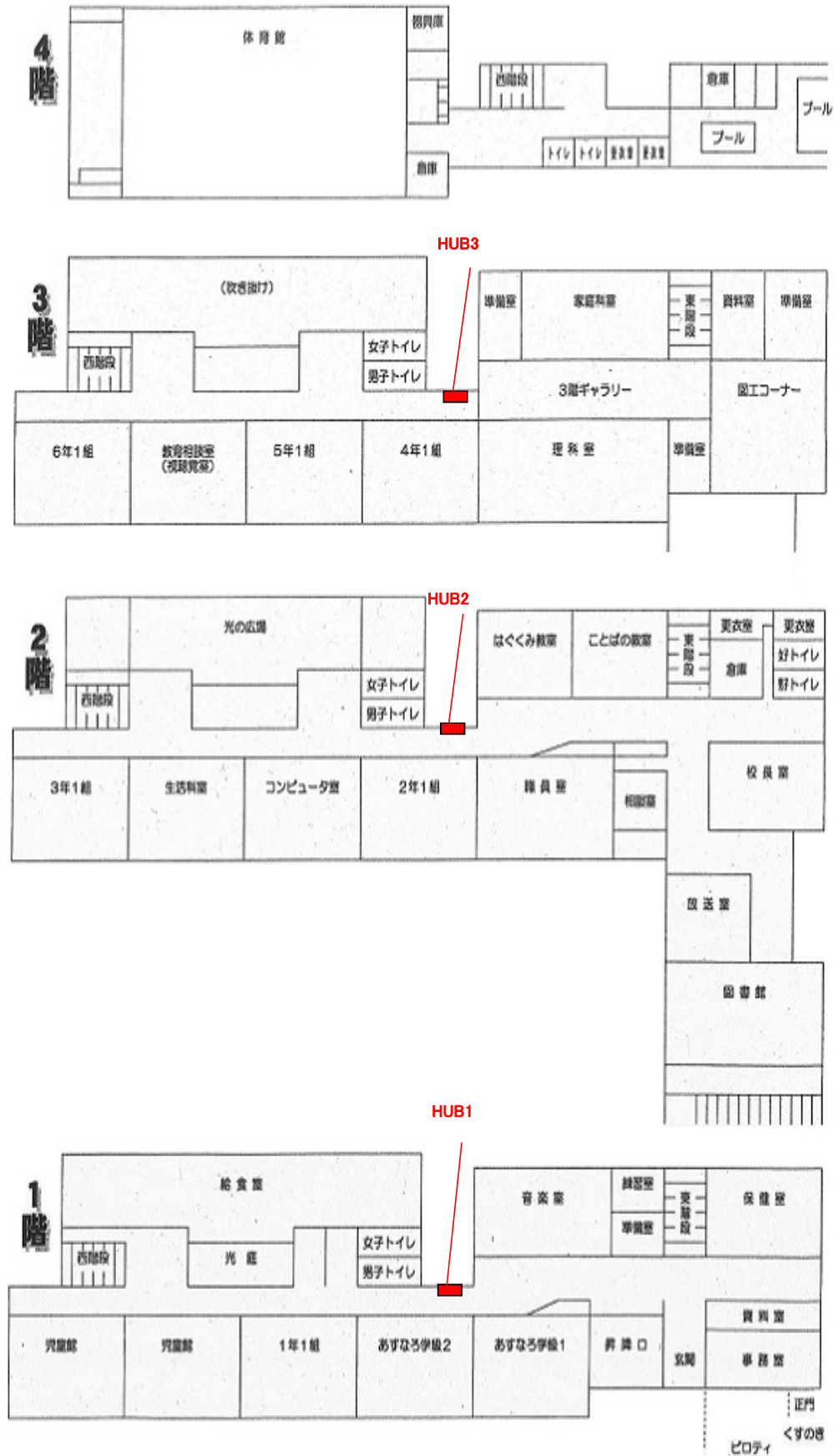

2_木町通小

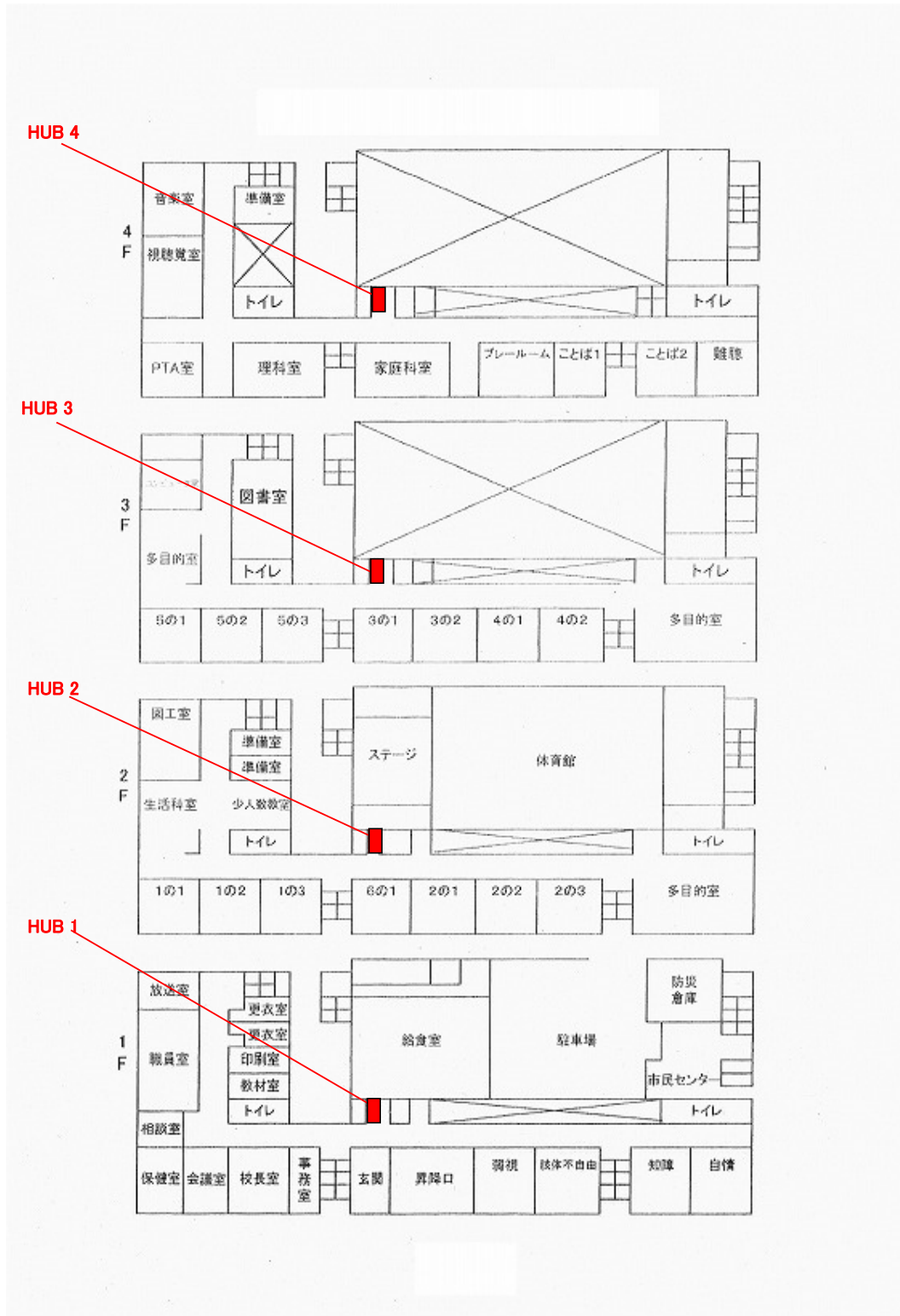

※HUB収納盤は全フロア配膳室内にある。

3_立町小

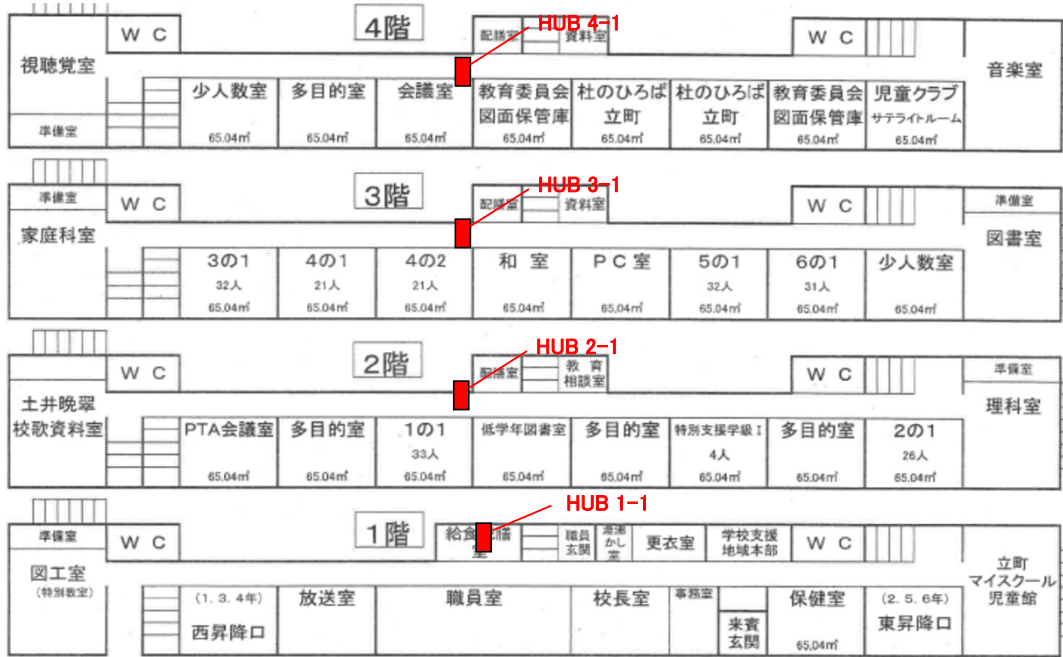

4_南材木町小



6_荒町小

4F

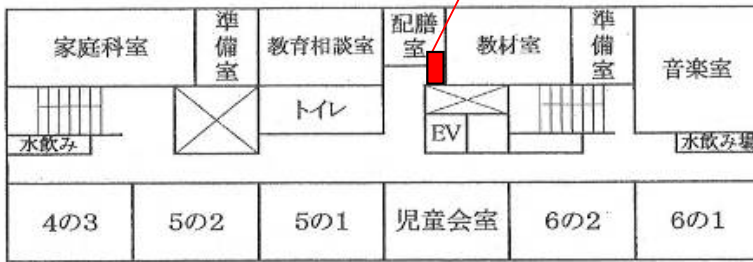

3F

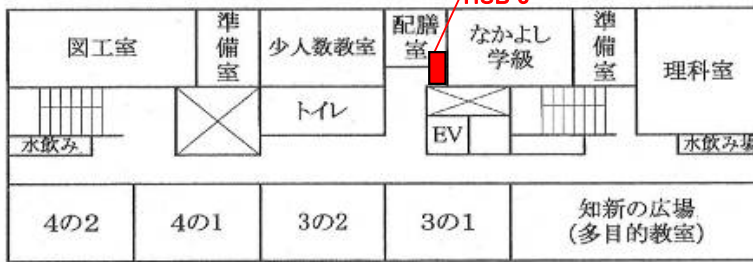

2F

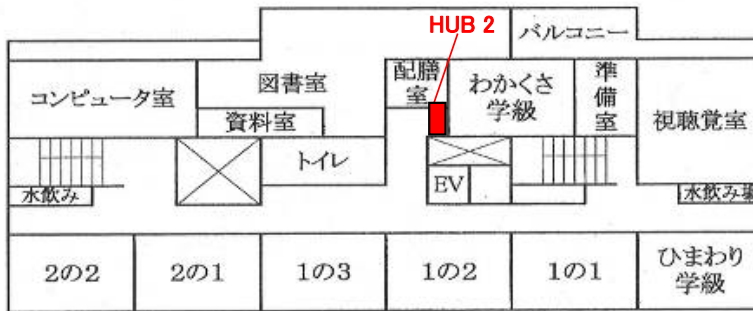

1F



7_片平丁小

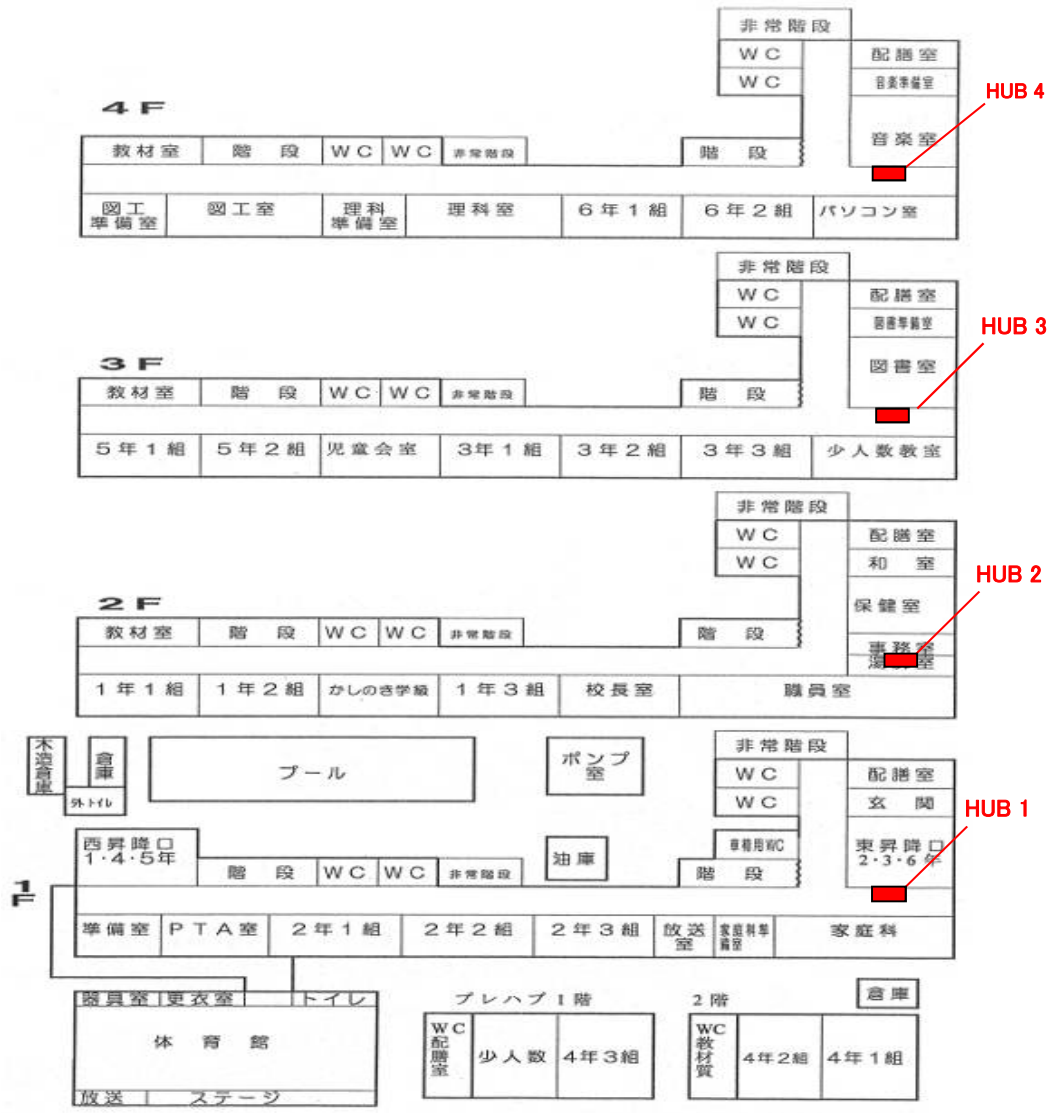

8_上杉山通小

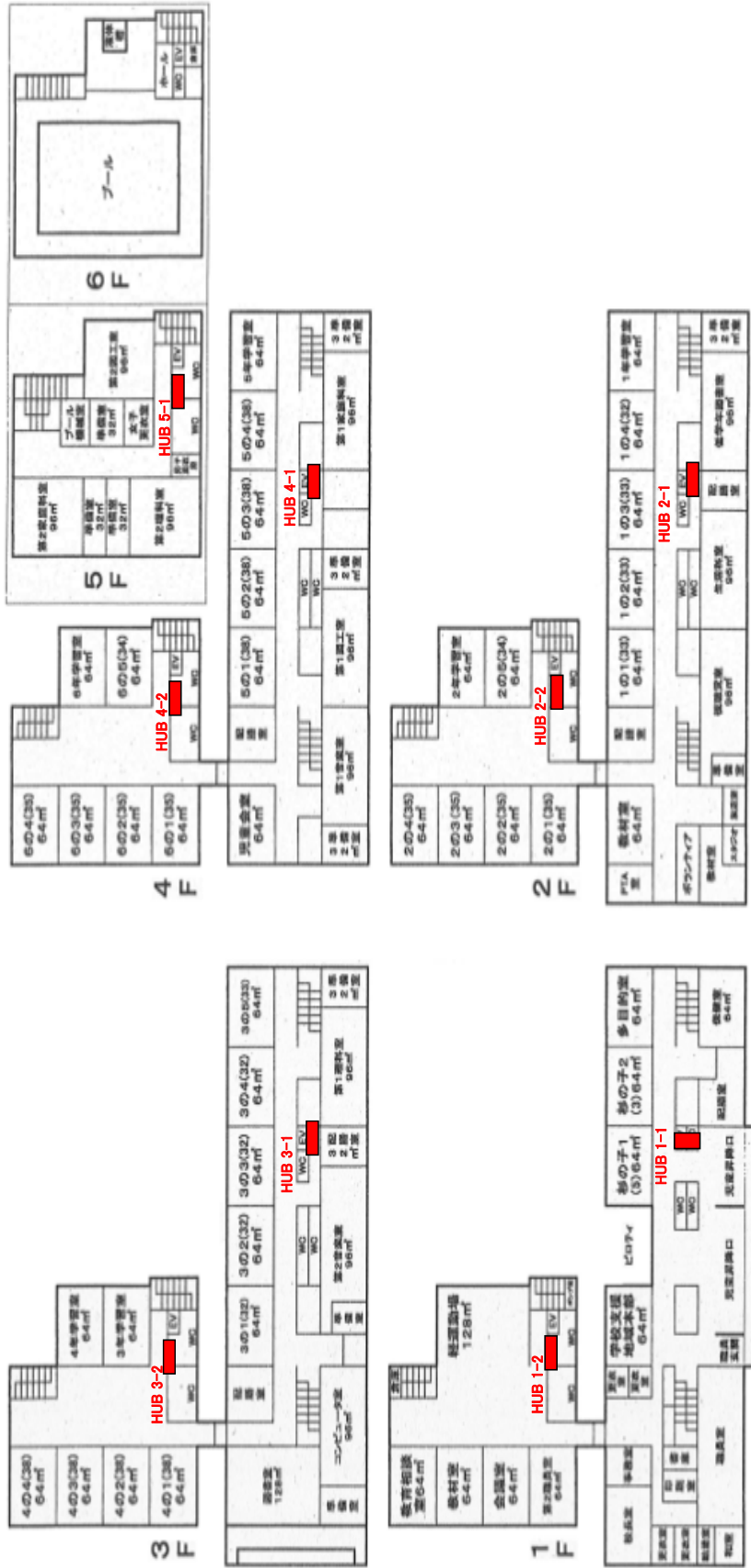

9_通町小

4階

HUB 4 (EPS内)

プール倉庫	プール				プール 道路	階段	便所	教科 準備室	倉庫	音楽室 (96㎡)
プール倉庫					プール 便所	プール 更衣室	視聴覚室 (93.4㎡)		図工室 (96㎡)	

3階

HUB 3 (EPS内)

階段	給食 見入室	図書室 (120㎡)		コンピュータ室 (96㎡)		プール 機械室	階段	便所	多目的室(3) (64㎡)	多目的室(2) (127.5㎡)
少人数指導 教室② ◆(64㎡)	6年1組 (64㎡,25人)	6年2組 (64㎡,25人)	5年1組 (64㎡,26人)	5年2組 (64㎡,26人)	少人数指導 教室① ◆(64㎡)	4年1組 (64㎡,37人)	4年2組 (64㎡,36人)	通級指導教室・ 教育相談室 (96㎡)		

2階

HUB 2 (EPS内)

階段	給食 見入室	放送 室	生活科室 (96㎡)		多目的室(1) (128㎡)		階段	便所	教科 準備室	倉庫	(吹抜)	PTA 室
家庭科室 (96㎡)			理科室 (96㎡)		1年1組 (64㎡,30人)	1年2組 (64㎡,29人)	2年1組 (64㎡,26人)	2年2組 (64㎡,26人)	3年1組 (64㎡,35人)	3年2組 (64㎡,35人)		

1階

HUB 1 (WC横のEPS内)

階段	給食 見入室	保健室		職員室		昇降口		階段	備蓄 倉庫	(児童館)		
更衣室 男	更衣室 女	便所	印刷 室	事務 室	校長 室	会議室 (64㎡)	学校支援 地域本部 (64㎡)	自閉症・情 緒障害学級 (64㎡,4人)	知的障害学級 (64㎡,2人)			

10_連坊小路小

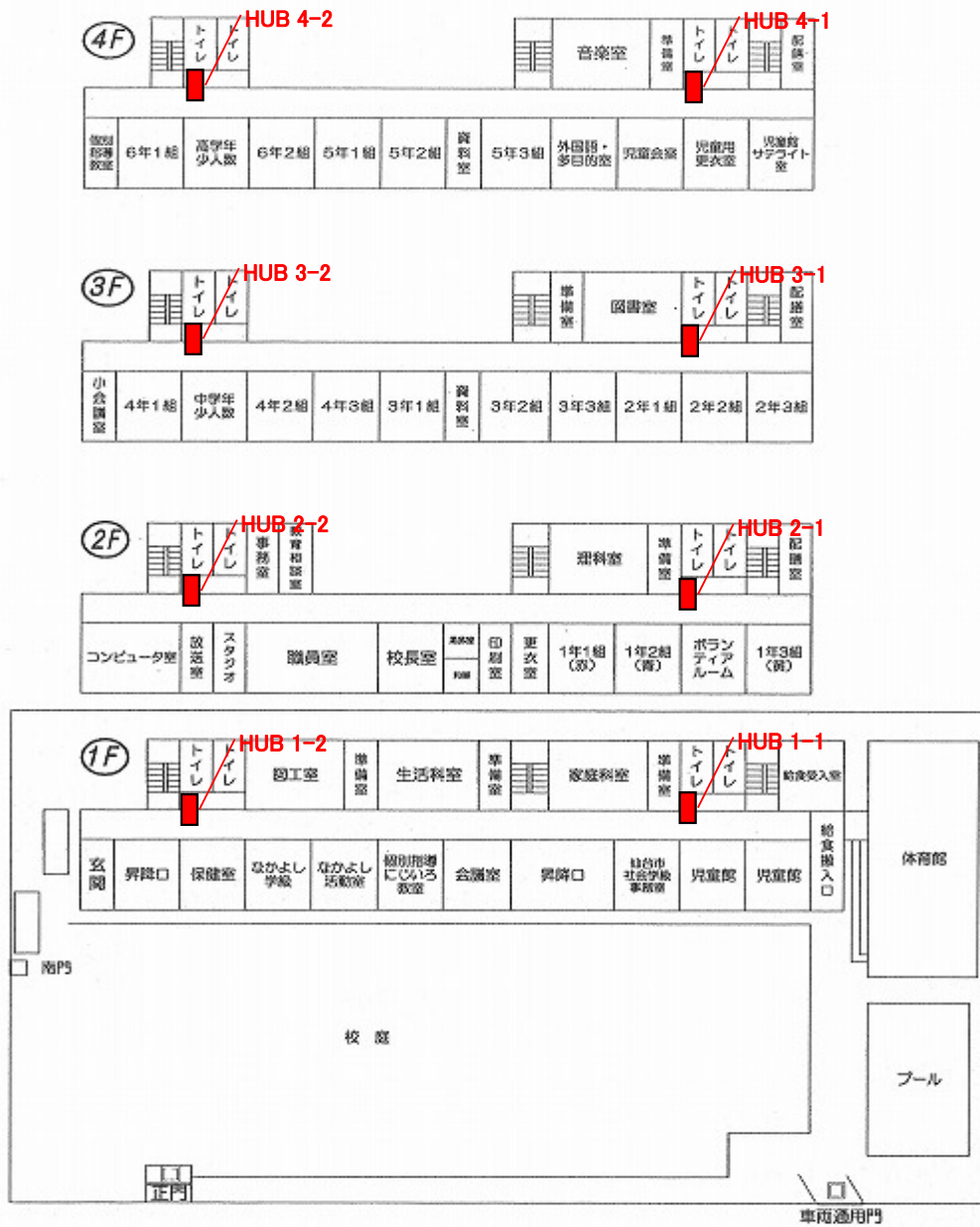

15_長町小

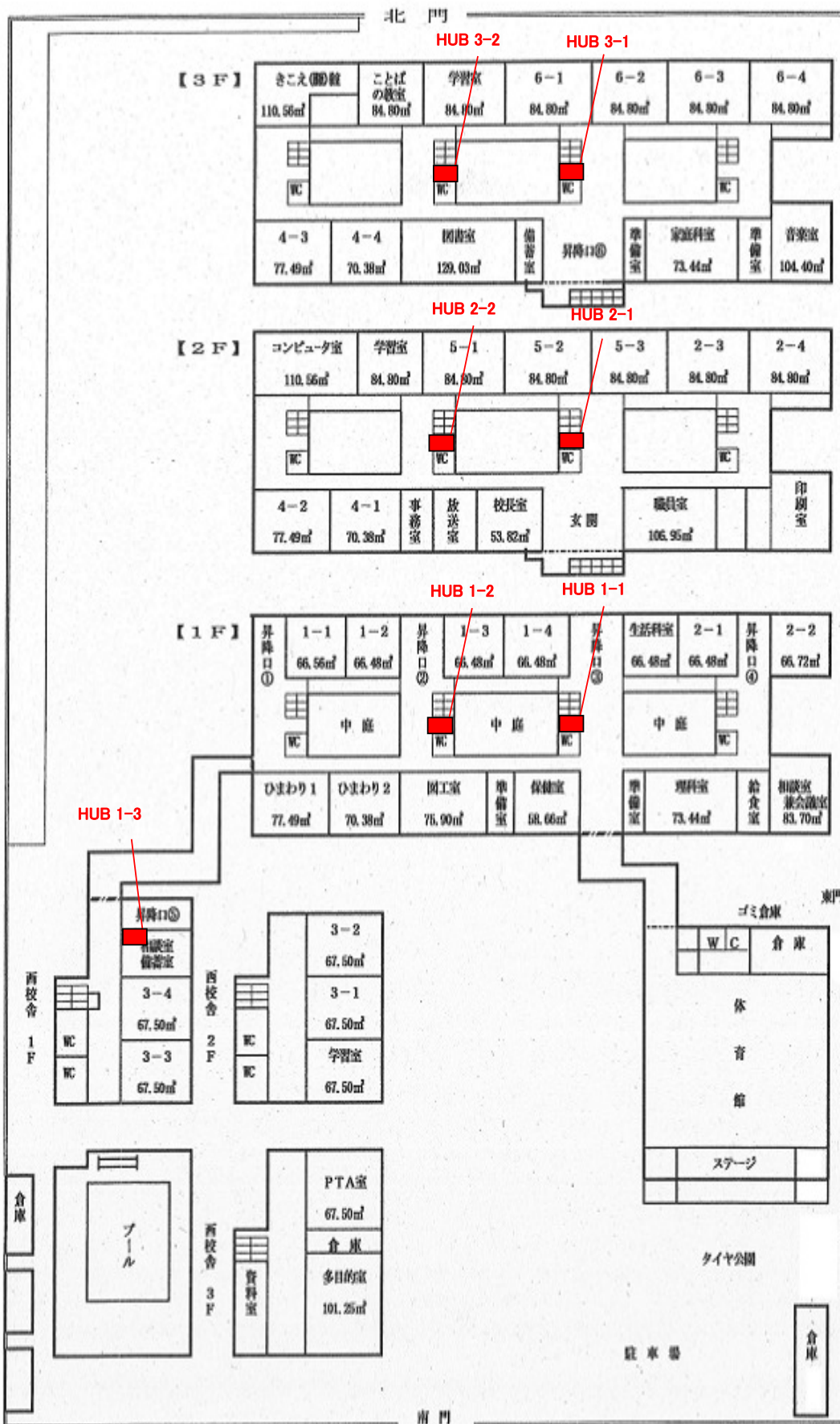

16_向山小学校

<< 4 階 >>

			資料室		配膳室	資料室	音楽室	準備室	W.C	
HUB 4										
6年2組	6年1組	資料室	高学年活動室	外国語活動室	児童会室	少人数教室	5年2組	5年1組		

<< 3 階 >>

	家庭科室	準備室	資料室		配膳室	資料室	準備室	図工室Ⅱ	W.C	
HUB 3										
4年1組	低中学年活動室②	P T A 室	図書室	準備室	ランチルーム	低中学年活動室①	3年2組	3年1組		

<< 2 階 >>

	準備室	図工室Ⅰ		湯沸室		配膳室	印刷室	理科室	準備室	W.C
HUB 2										
C S C 室	作業室	コンピューター室	教育相談室	事務室	校長室	職員室	放送室	視聴覚室		

<< 1 階 >>

	昇降口	W ・ C	玄関		配膳室	給食室	W.C	
HUB 1								
ひまわり1 (自・情)	ひまわり2 (肢不)	資料室	ひまわり3 (知障)	2年2組	2年1組	1年2組	1年1組	保健室

17_北六番丁小

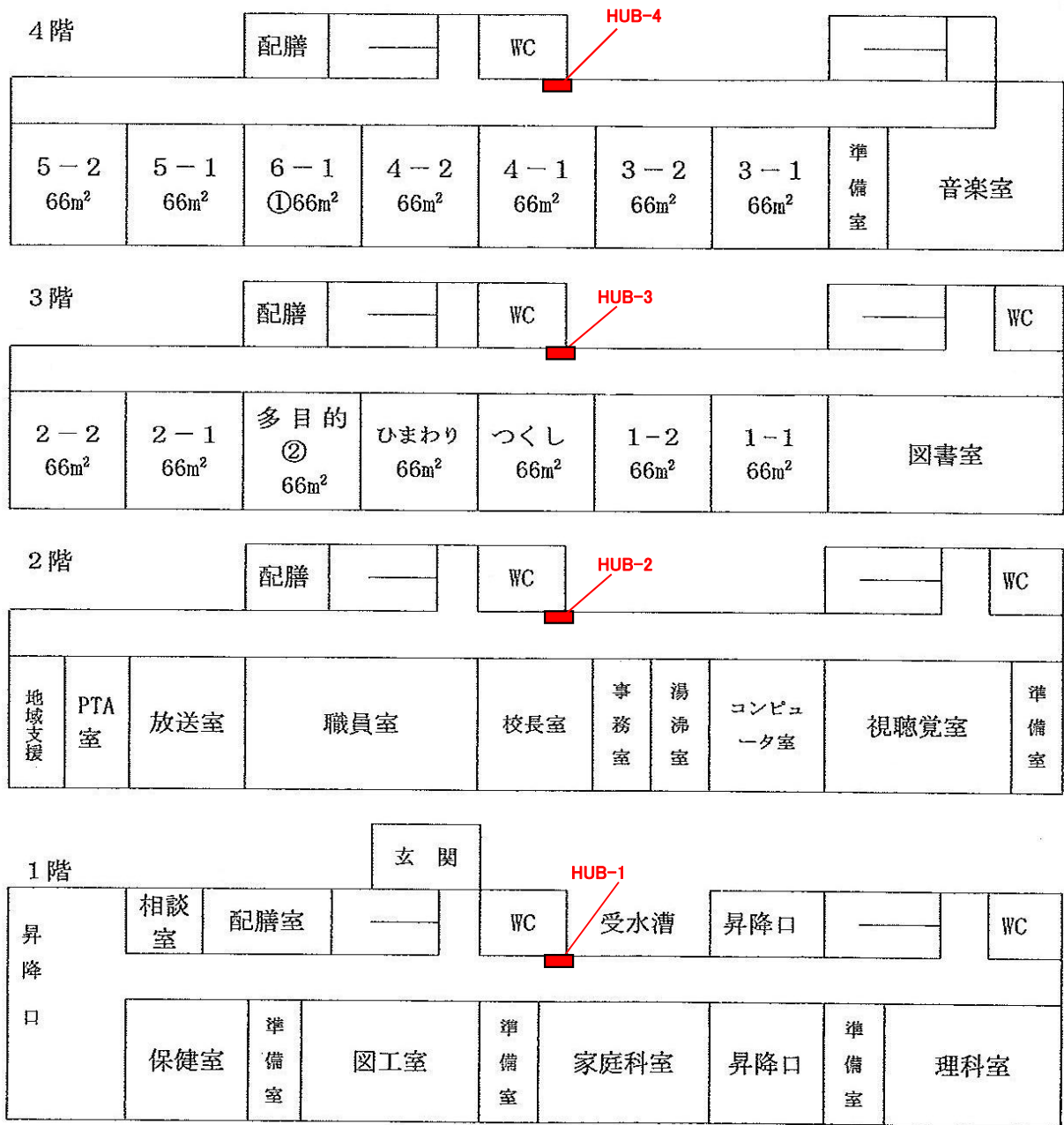

18_西多賀小

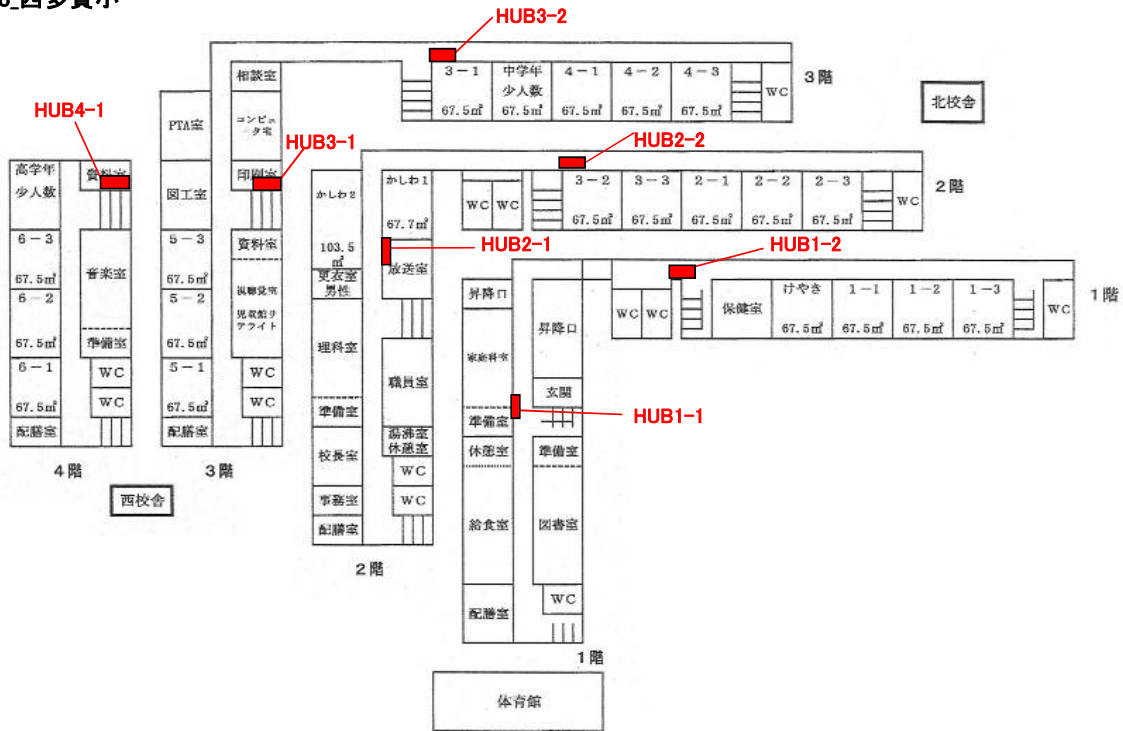

19_中田小

【 3 階 】

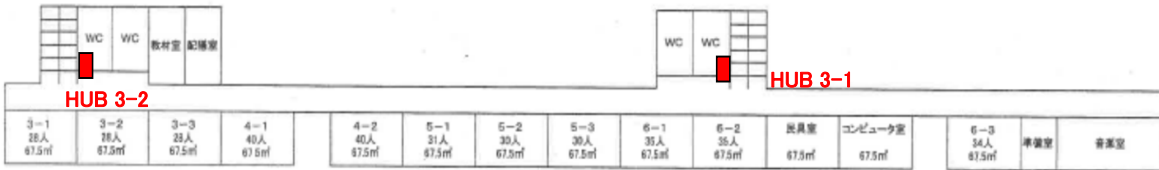

【 2 階 】

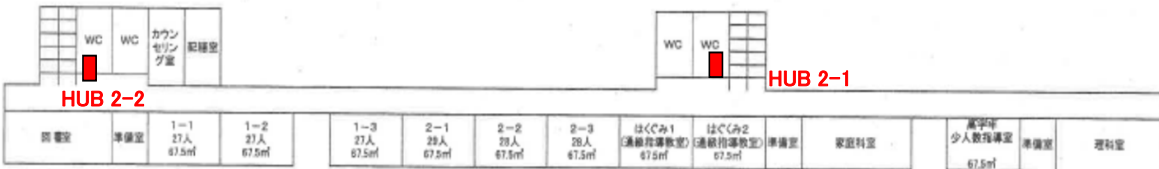

【 1 階 】



20_六郷小

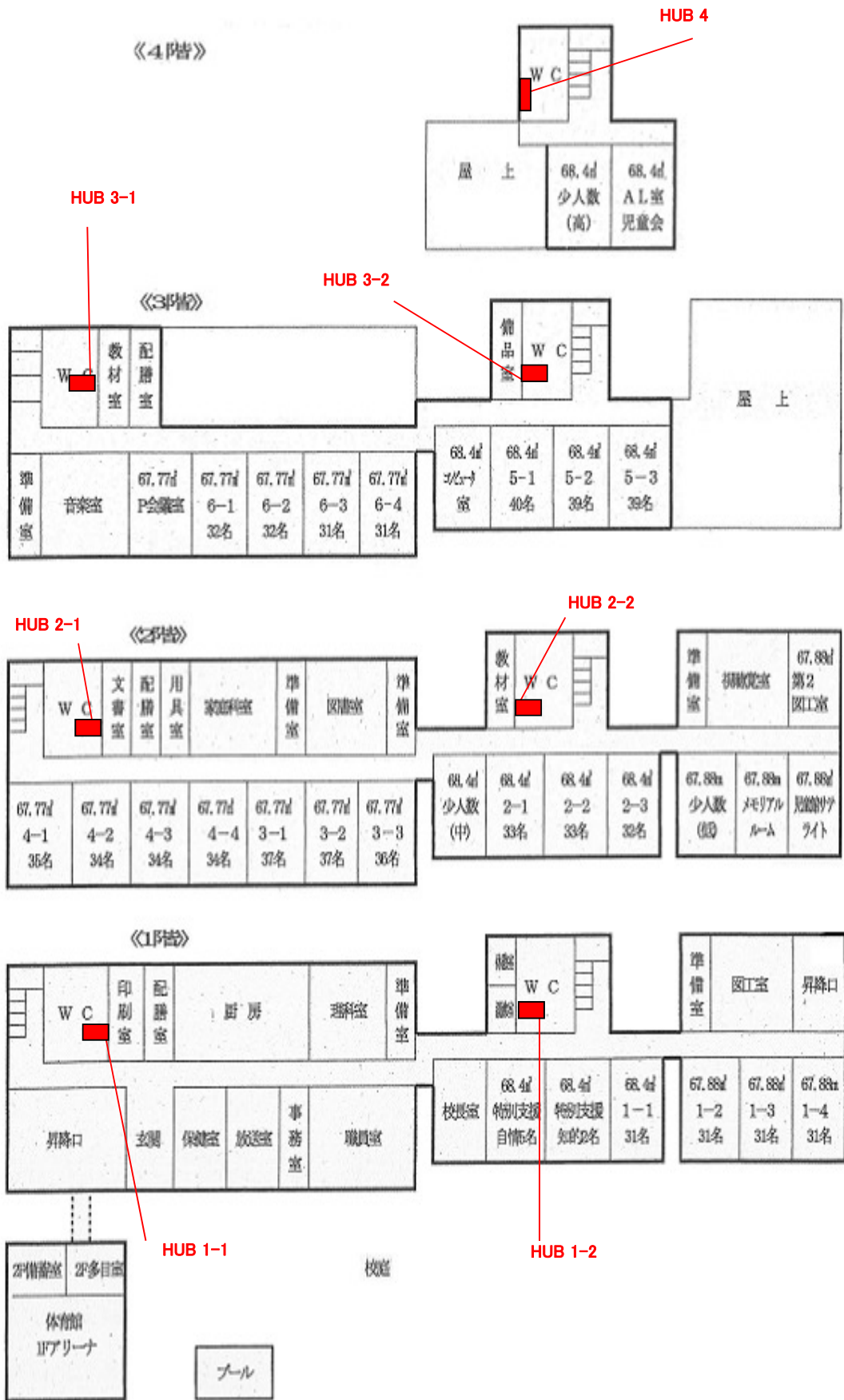

22_七郷小

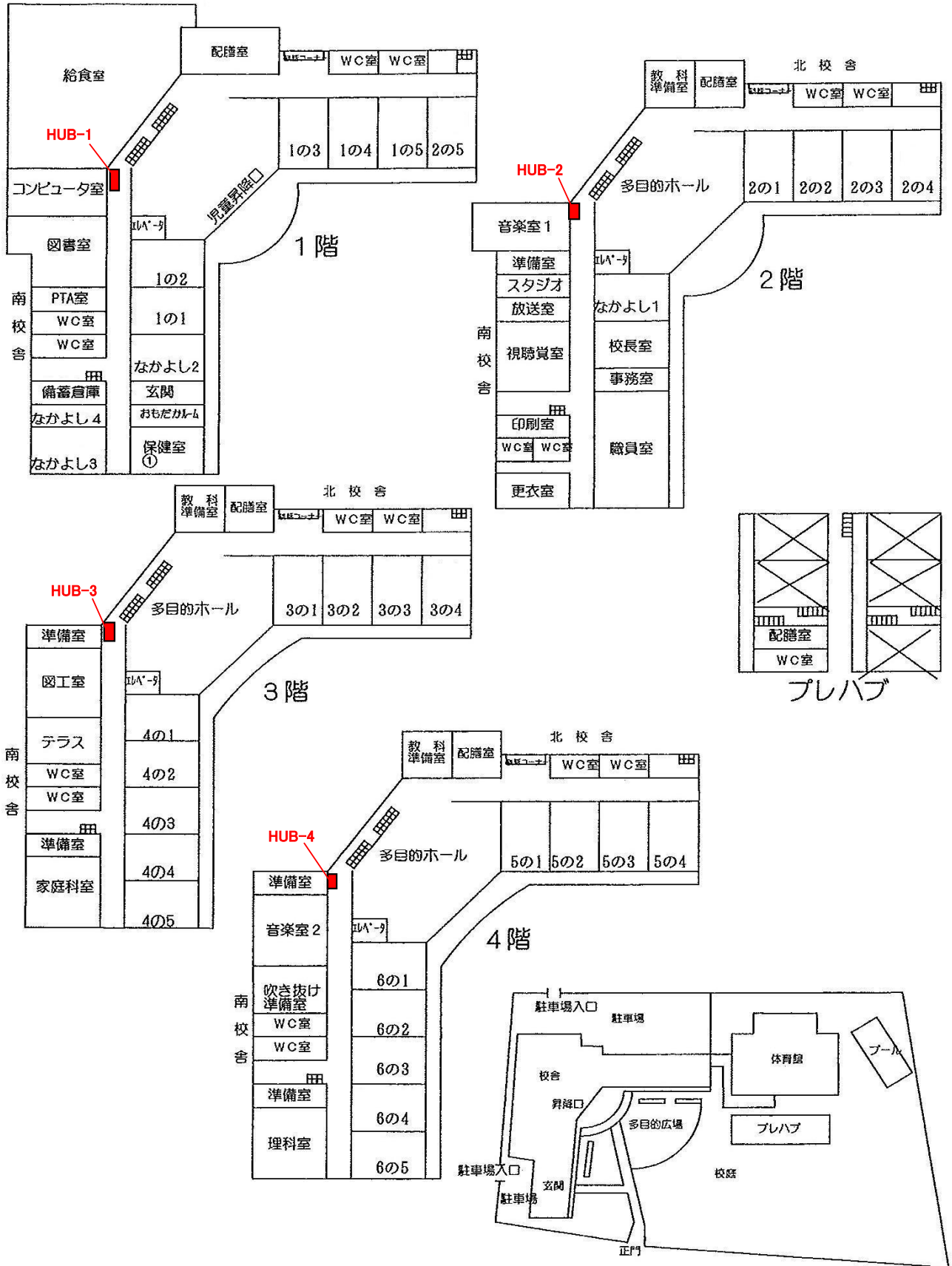

24_高砂小

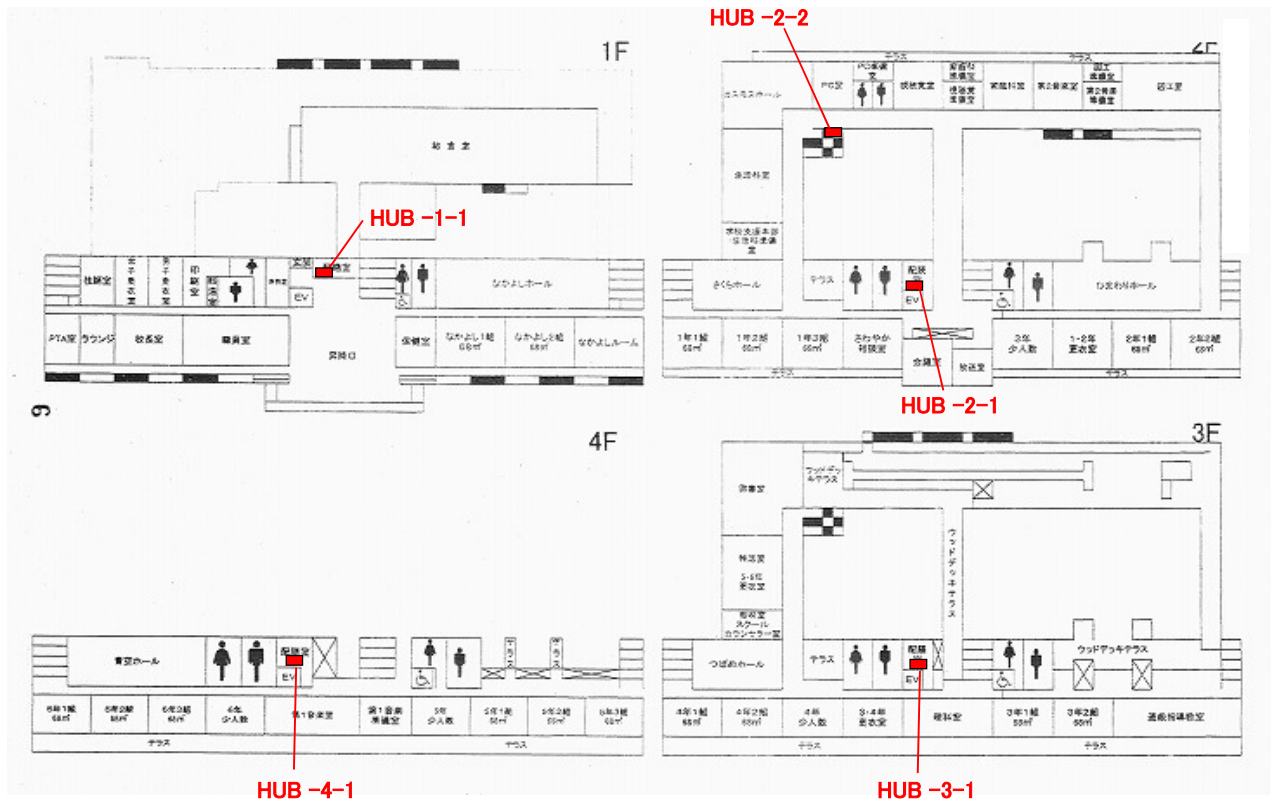

26_岡田小

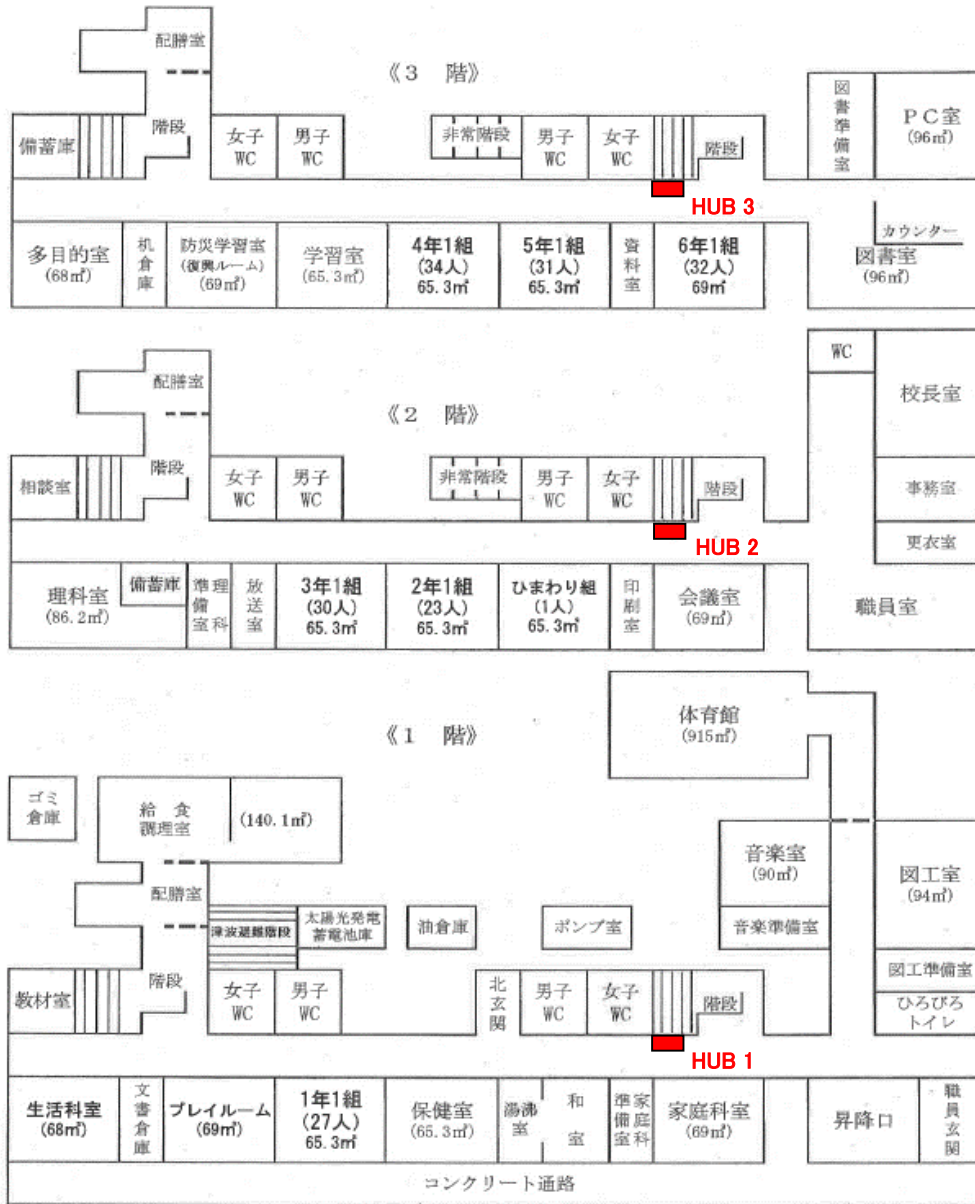

27_東仙台小

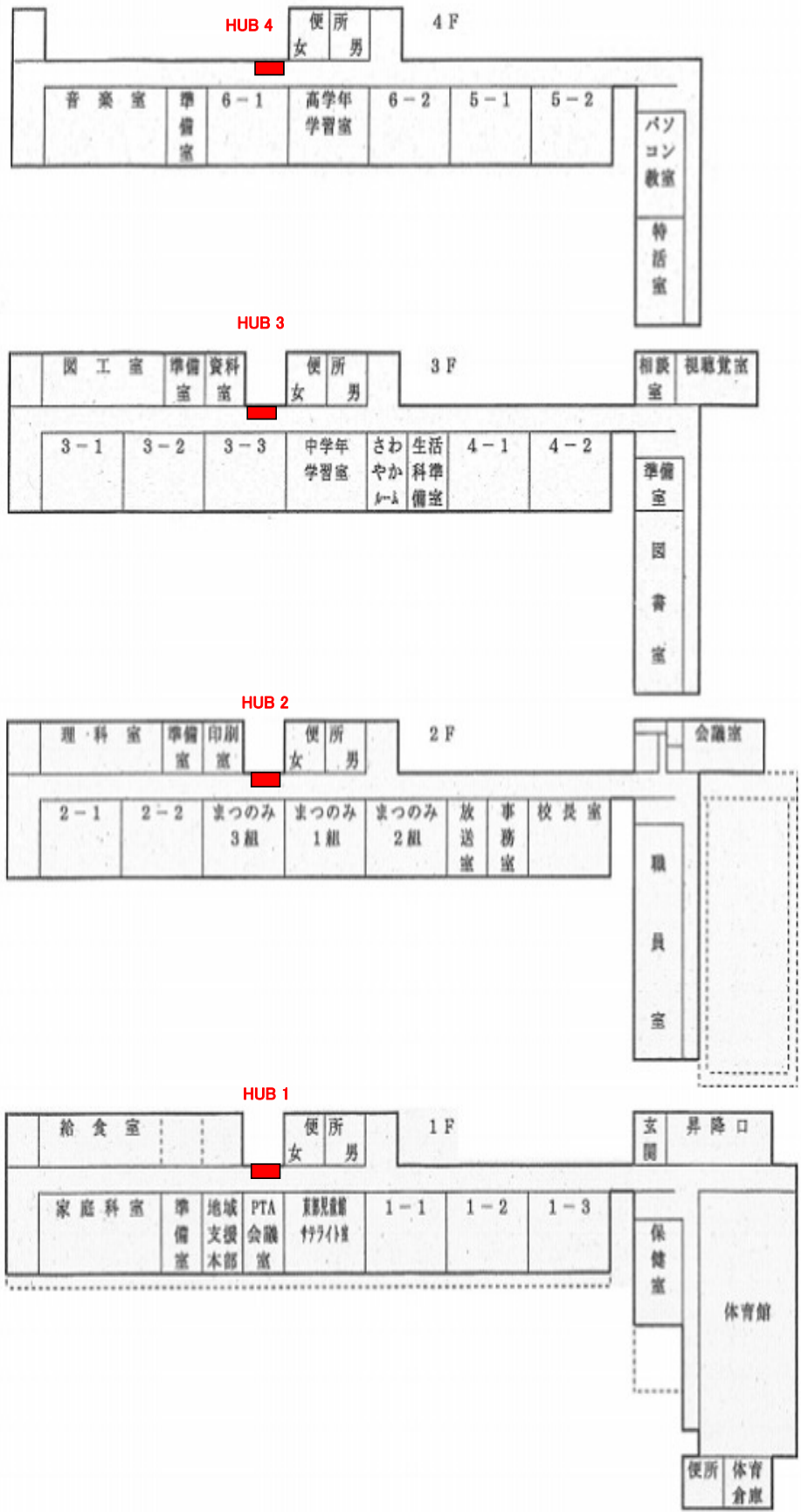

4階	71.2㎡	201	31人	67.8㎡	202	31人	67.8㎡	203	31人	67.8㎡	204	30人	音楽室	準備室	資料室	記録室	女子トイレ	男子トイレ	100㎡	図工室	準備室
	67.8㎡	601	35人	67.8㎡	602	35人	67.8㎡	603	34人	67.8㎡	604	35人	少年数指導教室1	女子トイレ	男子トイレ	100㎡	図工室	準備室			
3階	90.5㎡	101	31人	90.5㎡	102	31人	90.5㎡	103	31人	90.5㎡	104	31人	図書室	準備室	さわやか相談室	記録室	女子トイレ	男子トイレ	100㎡	家庭科室	準備室
	67.8㎡	401	40人	67.8㎡	402	40人	67.8㎡	403	39人	67.8㎡	404	40人	コンピュータ室	女子トイレ	男子トイレ	100㎡	家庭科室	準備室			
2階	101.6㎡	501	31人	101.6㎡	502	31人	101.6㎡	503	31人	101.6㎡	504	31人	職員室	校長室	事務室	記録室	女子トイレ	男子トイレ	100㎡	理科室	準備室
	67.8㎡	301	39人	67.8㎡	302	39人	67.8㎡	303	39人	67.8㎡	304	39人	給食室	給食室	給食室	記録室	女子トイレ	男子トイレ	100㎡	理科室	準備室
1階	71.2㎡	601	34人	71.2㎡	602	34人	71.2㎡	603	34人	71.2㎡	604	34人	印刷室	職員室	職員室	職員室	女子トイレ	男子トイレ	100㎡	理科室	準備室
	67.8㎡	101	31人	67.8㎡	102	31人	67.8㎡	103	31人	67.8㎡	104	31人	女子トイレ	男子トイレ	100㎡	理科室	準備室				

仮設校舎

2階	多目的室3	88.25㎡	39人	303	88.25㎡	39人	302	88.25㎡	39人	廊下	多目的室2	88.25㎡	39人
	303	88.25㎡	39人	301	88.25㎡	39人	302	88.25㎡	39人	廊下	多目的室2	88.25㎡	39人
1階	多目的室1	88.25㎡	39人	多目的室2	88.25㎡	39人	多目的室3	88.25㎡	39人	廊下	多目的室2	88.25㎡	39人
	多目的室1	88.25㎡	39人	多目的室2	88.25㎡	39人	多目的室3	88.25㎡	39人	廊下	多目的室2	88.25㎡	39人

※仮設校舎向け中継用
HUB有

HUB仮設用

29_小松島小

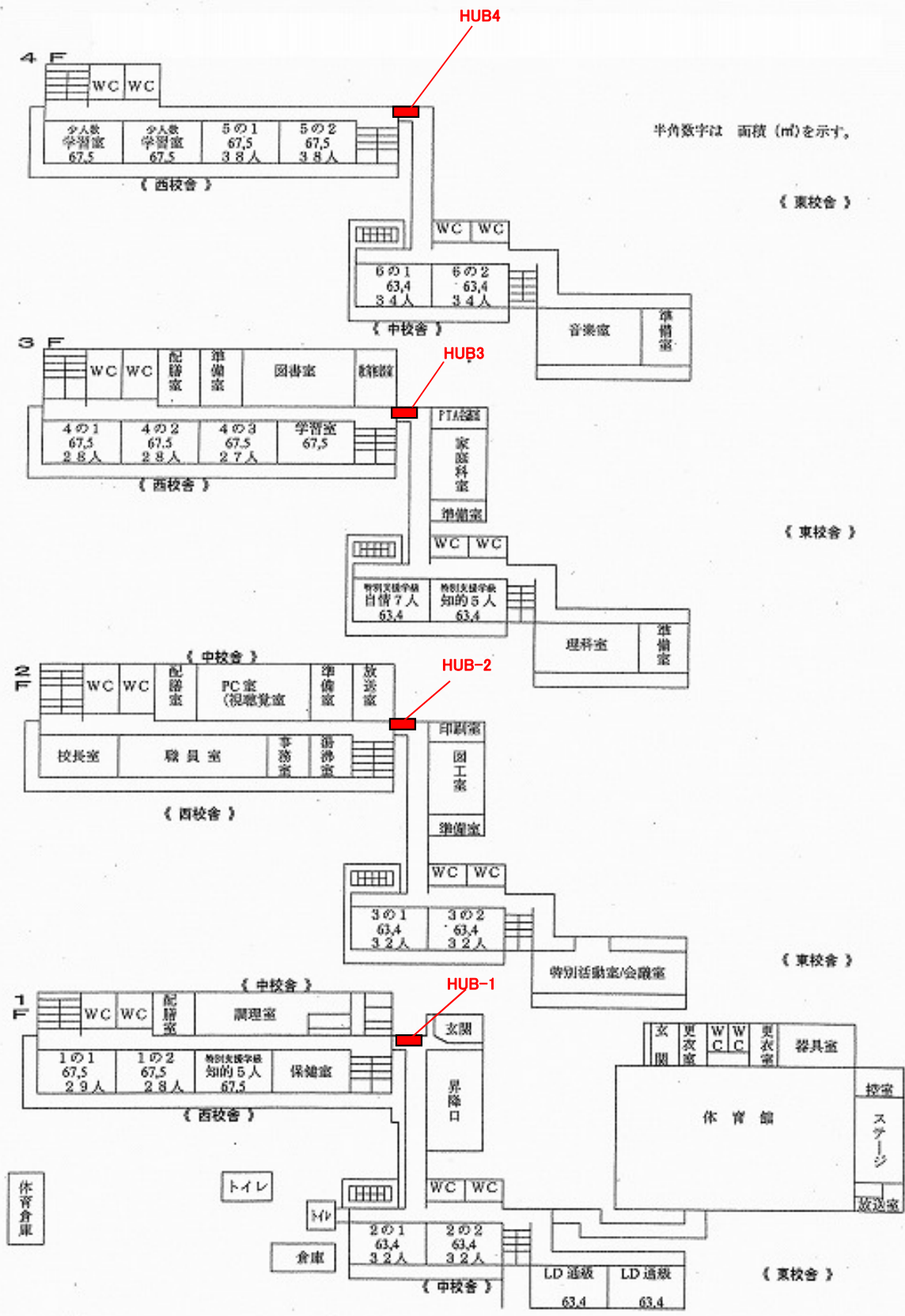

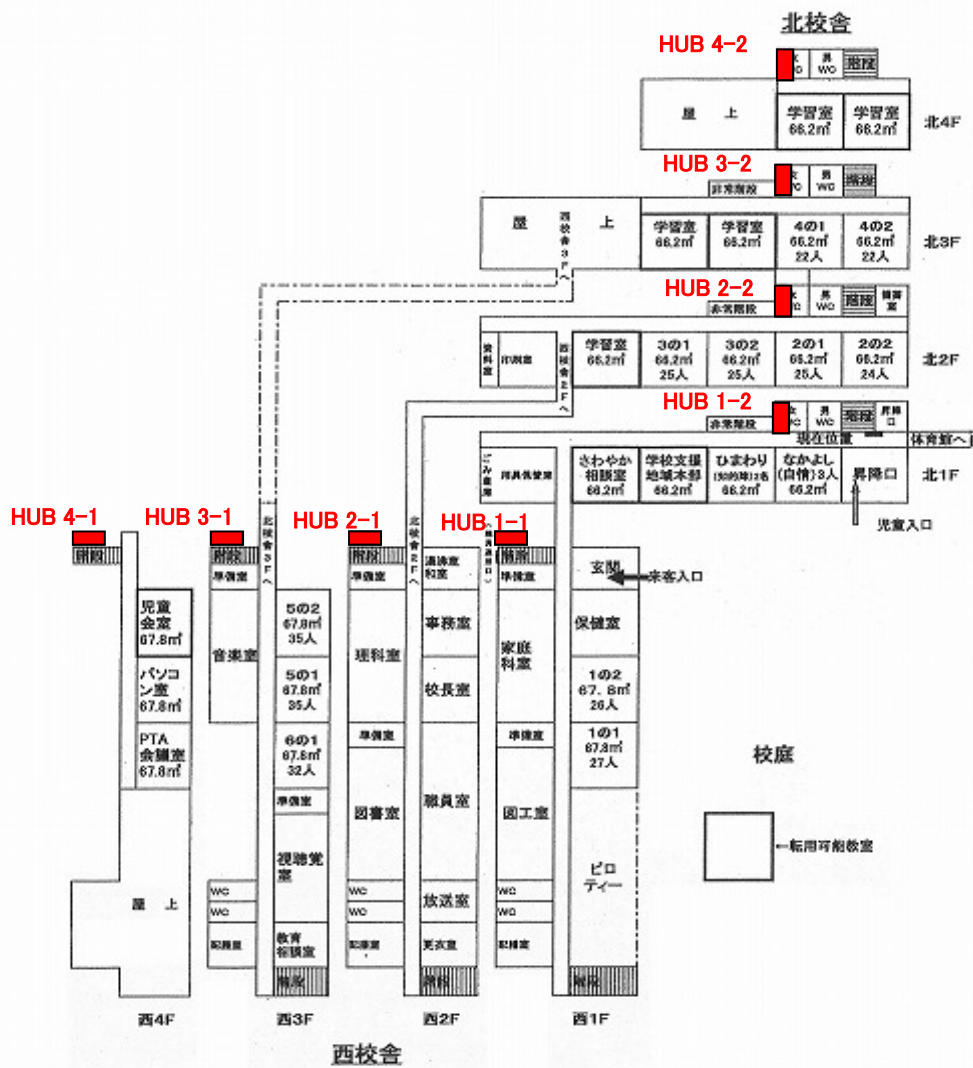

31_国見小

平成31年度 教室配置図 案
(仙台市立国見小学校)
H31.3.7版



32_生出小

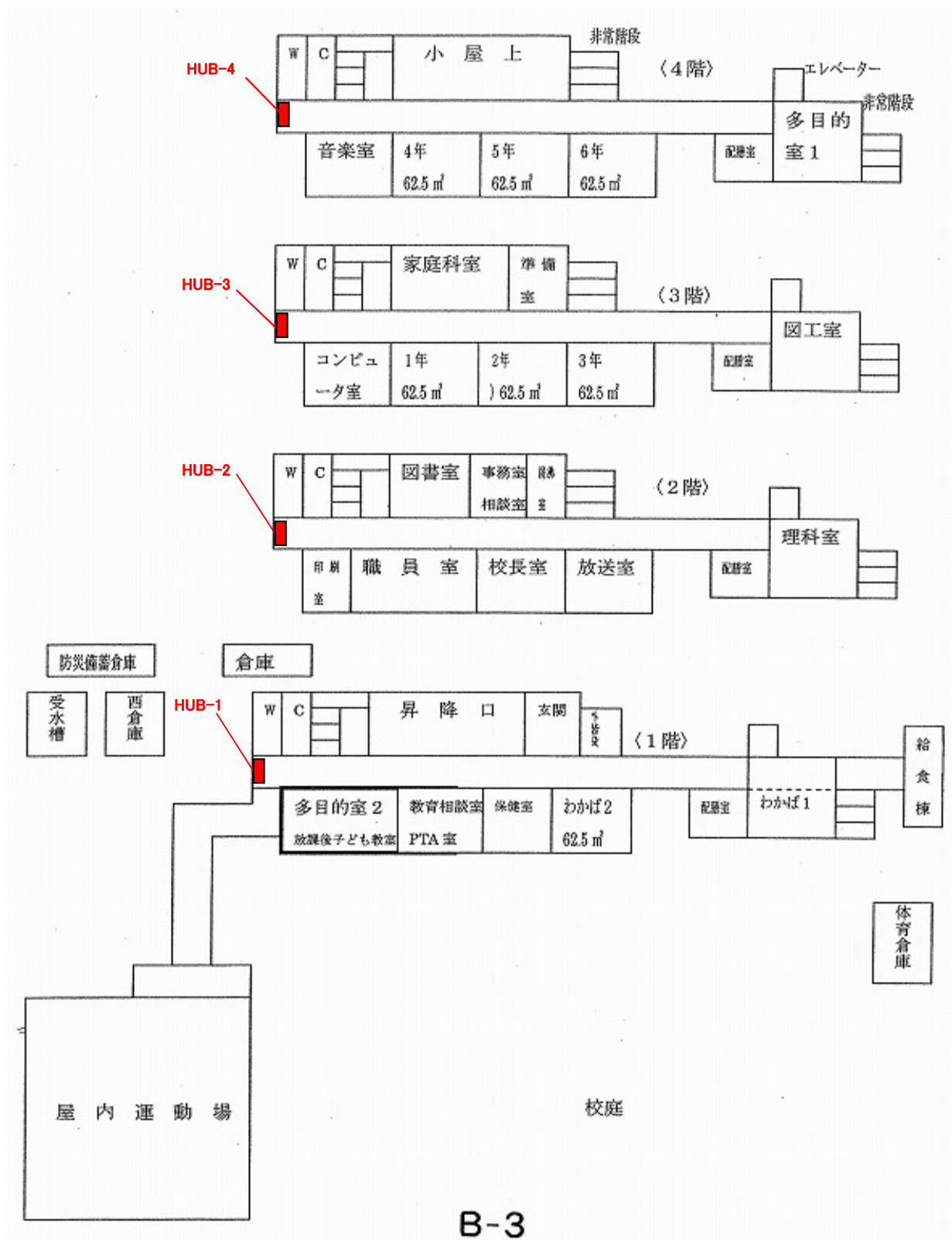

34_宮城野小

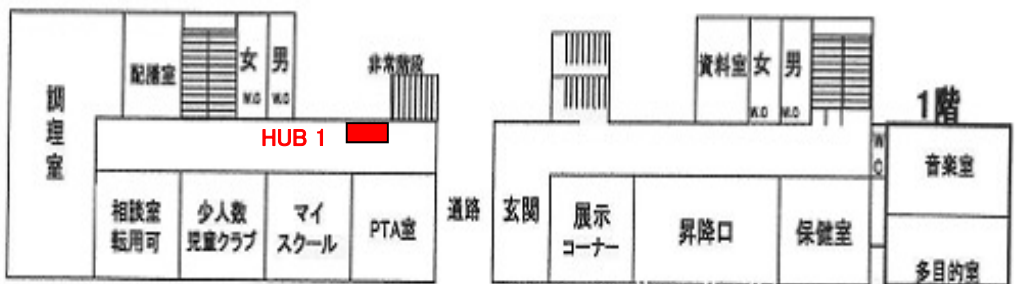
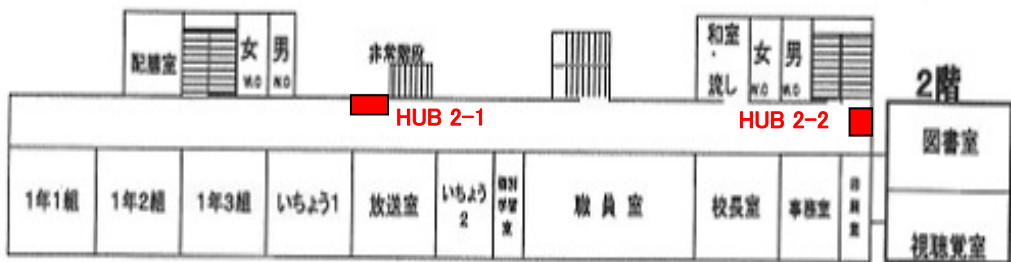
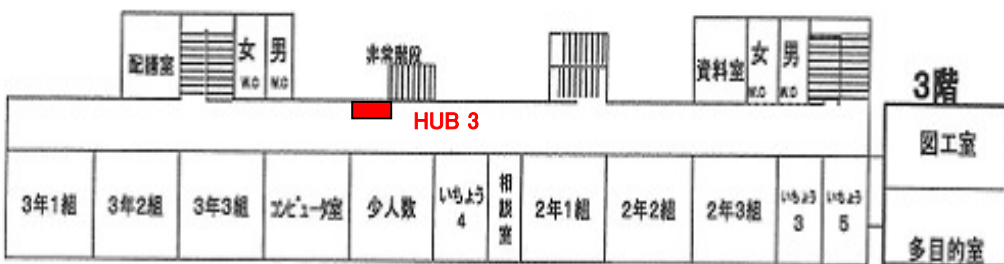
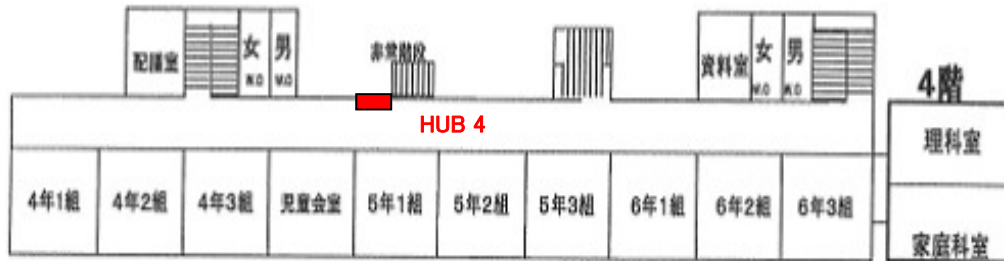

36_荒巻小

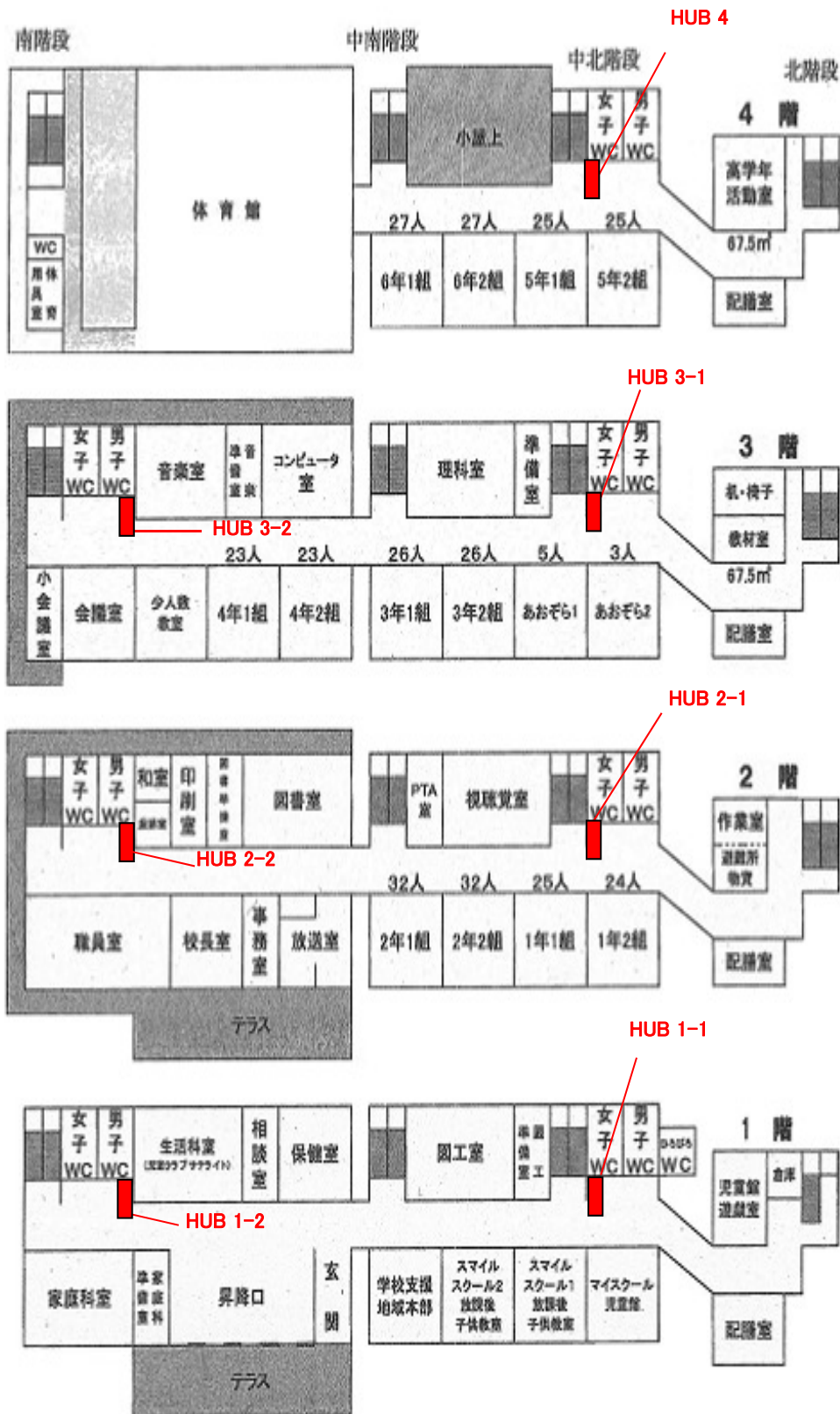

37_鹿野小

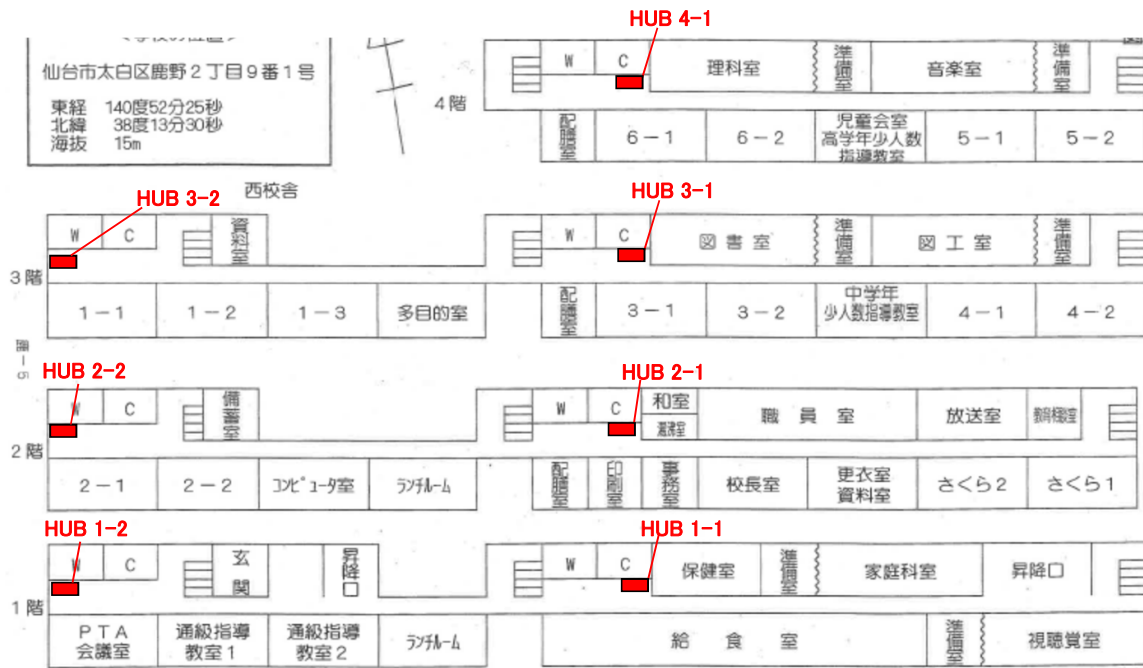

39_四郎丸小

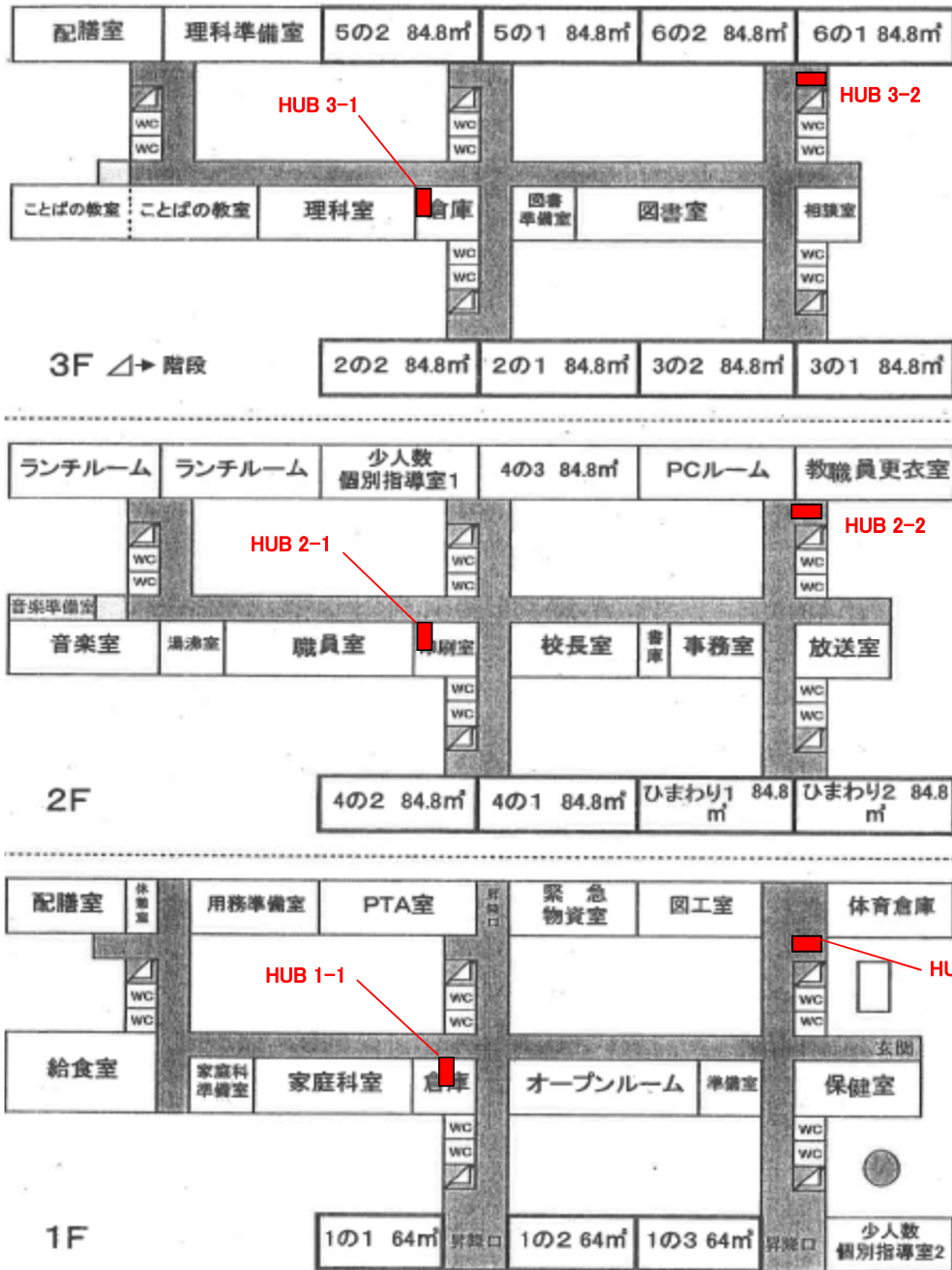

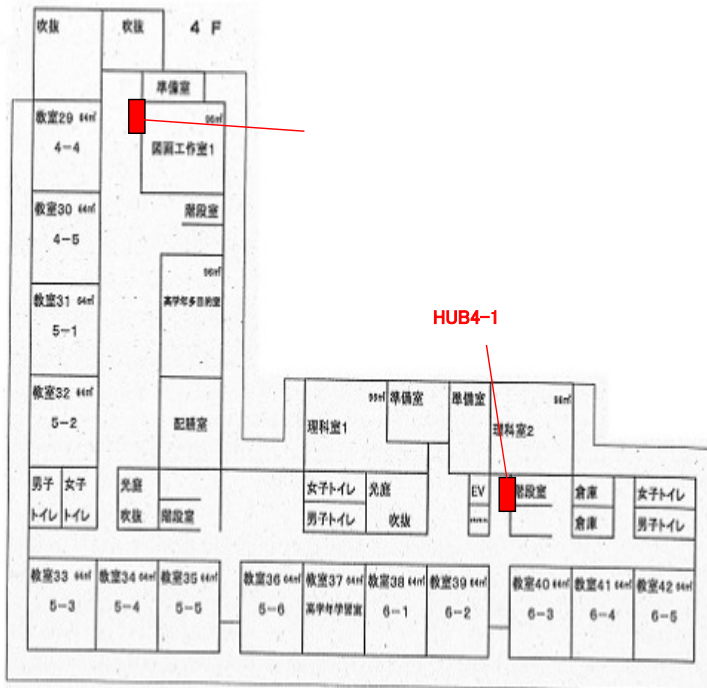
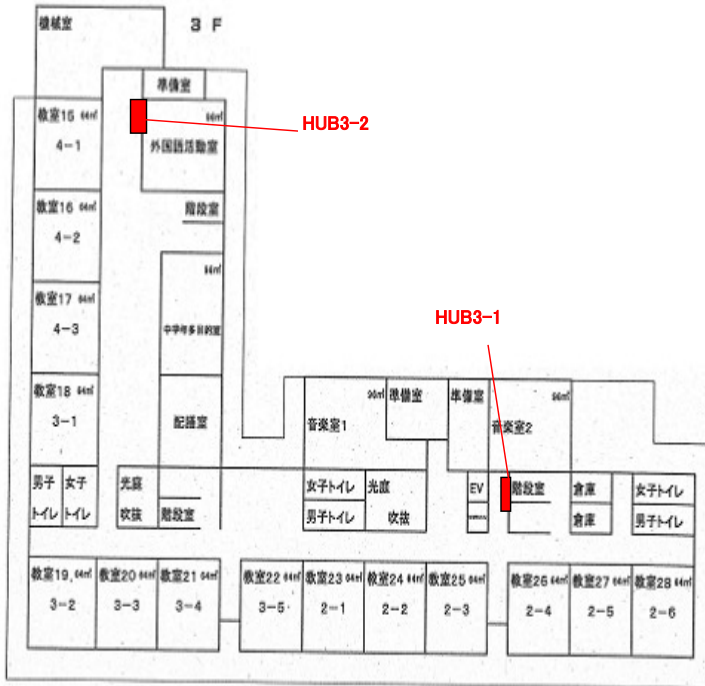

41_旭丘小

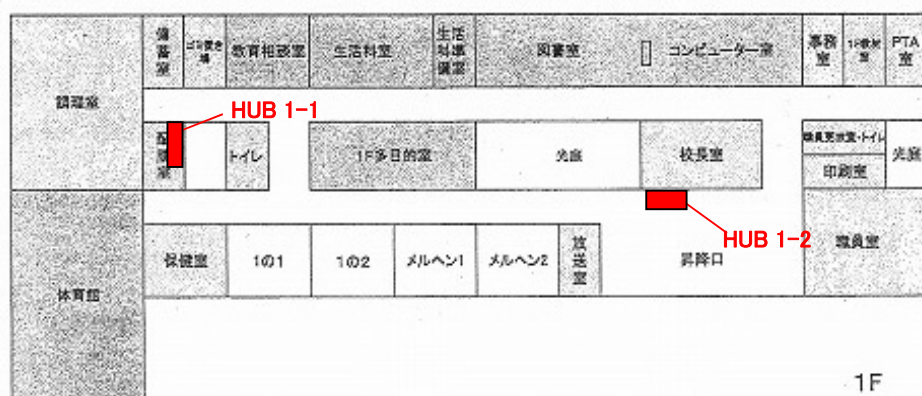
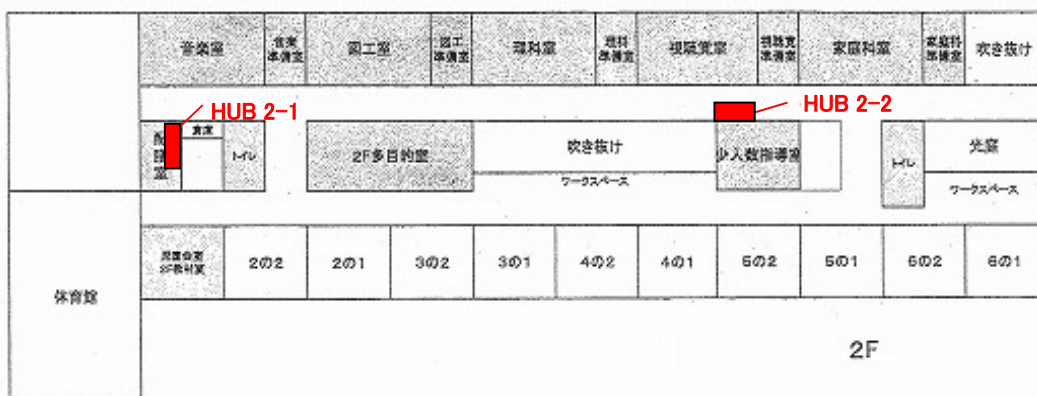

42_遠見塚小

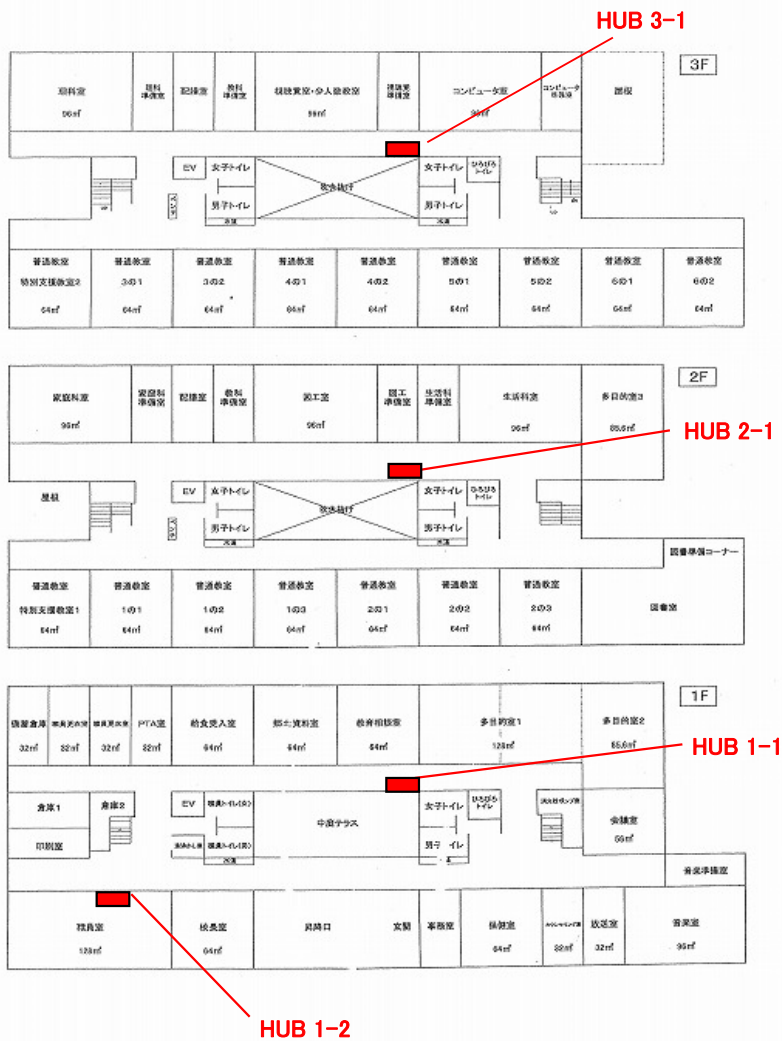

※体育館入口付近にHUB1-3有り。

